

2024

www.swstahl.de

TOOLNEWS

FOR PROFESSIONALS

DESIGNED
IN GERMANY

4

Prijs
voor de
TT-editie

8

De nieuwe
generatie
slagmoersleutels

14

Professioneel
gereedschap voor
motorafstelling

DE NIEUWE GENERATIE
SLAGMOERSLEUTELS

SW STAHL
PROFESSIONAL TOOLS



3

VRAGEN AAN...

INTERVIEW

MET MARCEL HEINEMANN
VERKOOPLEIDER
SW STAHL

1

2023 SW STAHL HEEFT VERSCHILLENDE GERENOMMEERDE DESIGNJURY'S IN DE WACHT GESLEEPT. KUNT U ONS EEN PAAR DETAILS VERTELLEN?

MARCEL HEINEMANN: We zijn er meer dan trots op dat onze TT Workshop Trolley Edition twee belangrijke designprijzen heeft gewonnen. De ene was de German Design Award 2023 en de andere de Red Dot Award 2023. Onze Idealline heeft ook indruk gemaakt op de Red Dot-jury. Voor ons zijn deze designprijzen een bevestiging dat we op de goede weg zijn met onze producten en dat we in 2024 op de ingeslagen weg verder zullen gaan. Het wordt interessant om te zien.

2

ZAL SW STAHL IN 2024 WEER LIVE TE ZIEN ZIJN?

MARCEL HEINEMANN: In 2024 gaan we vol gas. We zullen vertegenwoordigd zijn op verschillende beurzen en roadshows. Want je moet ons assortiment zien, voelen, testen en natuurlijk verliefd worden. Ons zeer gemotiveerde team zal alles geven om van onze gereedschappen een absolute beleving te maken tijdens onze live optredens. Kom gewoon langs en laat je inspireren.

3

WAAR KUNNEN WE NOG MEER NAAR UITKIJKEN IN 2024?

MARCEL HEINEMANN: Om onze klanten een compleet beeld te geven van ons huidige en meer dan uitgebreide assortiment, wordt in 2024 ons Toolbook gelanceerd. In deze productcatalogus worden al onze producten in detail uitgelegd en zijn ze gemakkelijk te vinden dankzij een slim categorie- en indexsysteem. Een absolute must-have voor elke werkplaats!

MENEER HEINEMANN, BEDANKT VOOR HET GESPREK.

MARCEL HEINEMANN: MET PLEZIER.



08 DE NIEUWE GENERATIE IMPACT KRACHT



04 DE TT EDITIE GAAT EEN BETER



14 ONZE NIEUWE PROFESSIONELE GEREEDSCHAP VOOR MOTORAFSTELLING

INHOUD

- 4 | Onze TT Edition heeft gewonnen
- 8 | De nieuwe generatie slagmoersleutels
- 14 | Het nieuwe gereedschap voor motorafstelling

N Dopsleutels

E Dopsleutels / Accessoires

E Bit inzetstukken

R Schroevendraaiers

I tangen

O Trekkers

R Algemeen handgereedschap

G Pneumatisch gereedschap

O Elektrisch/accugereedschap

G Momenten gereedschap

O Diagnose- / testapparatuur

T Motor

E Versnellingsbak / Koppeling

G Uitlaatsysteem

A Airco

T Chassis / assen

E Wielen / banden

G Remmen

O Carrosserie

V Elektriciteit voertuig

E Werkplaatswagens / modulaire inzetstukken

R Assortimenten gereedschap

I Werkplaatsuitrusting

J Benodigheden voor de werkplaats

E Motor

V BEDRIJFSVOERTUIG

HOTLINE TECHNOLOGIE
+49 (0) 21 91 / 464 38 -55

SW STAHL COMMERCIËLE DIENSTVERLENING
PROFESSIONAL TOOLS +49 (0) 21 91 / 464 38 -45

IN DE TOPKLASSE MET HOOGWAARDIGE



DE TT800 EDITIE HEEFT DE JURY'S OVERTUIGD EN GEWONNEN!

2023 was een meer dan succesvol jaar voor onze TT Edition werkplaatswagens. Niet alleen waren onze klanten onder de indruk van de functionaliteit, het design, de afwerking en het exclusieve interieur van de modellen TT801 en TT802, maar ook de twee jury's van de meest prestigieuze designprijzen, de German Design Awards en de Red Dot Awards, waren helemaal weg van onze werkplaatstrolleys en werden geëerd met de respectievelijke designprijzen.

WE ZIJN MEER DAN TROTS EN VERHEUGD DAT WE DE WERKPLAATS REVOLUTIONEREN MET ONZE TT EDITION.



JE WERKPLAATS DNA DE WINNAARS ZIJN...



WIJ HEBBEN GEWONNEN!

NIET ALLEEN ONZE TT EDITION WERKPLAATSTROLLEY HEEFT DE RED DOT DESIGN JURY OVERTUIGD, MAAR OOK ONZE IDEALE LIJN GEREEDSCHAPPEN. GEREEDSCHAP MET HOGE PRESTATIES DAT UW WERK GEMAKKELIJKER MAAKT, KLAAR VOOR ELKE KLUS EN MET EEN HANDVAT DAT ZO GOED IN DE HAND LIGT DAT U HET GEREEDSCHAP NIET MEER TERUG WILT LEGGEN. DE VERWERKING VAN DE BESTE MATERIALEN BELOOFT EEN LANGE LEVENSDUUR VOOR ELK STUK GEREEDSCHAP. EEN BIJZONDER HOOGTEPUNT IS ONZE HIGH TORQUE OMKEERRATEL MET EEN ONVERSLAANBAAR KOPPEL VAN 1.075 NM. DE STERKSTE OMKEERBARE RATEL VAN SW STAHL DIE GEEN ENKELE VAKMAN MAG MISSEN.



READY
FOR
BOOST

DE NIEUWE GENERATIE
SLAGMOERSLEUTEL



DUIK IN DE WERELD
VAN DE NIEUWE
GENERATIE
SLAGMOERSLEUTELS

ALS HET EROP AANKOMT, MOET JE EROP KUNNEN VER-
TROUWEN. ONZE NIEUWE SLAGMOERSLEUTELS ZIJN AL-
TIJD KLAAR VOOR ACTIE EN JE PERFECTE PARTNER ALS
HET GAAT OM HET VERWISSELEN VAN BANDEN.

STERK, SCHITTEREND EN ALTIJD MET EXTREME DRUK.

DESIGNED IN
GERMANY

⊗ DRUK RUN MOTOR

SCHAKELEN
MET ÉÉN HAND

⊗ KRACHTIG SLAGMECHANISME
MET DUBBELE HAMER

⊗ HANDGREEP MET SPE-
CIALE TEXTUUR

VOOR 1/2" & 3/4"

AANHAALMOMENT: 750 NM - 1.300 NM
LOSDRAAIMOMENT: 1.300 NM - 1.900 NM

INNERLIJKE WAARDEN

ONZE NIEUWE SERIE **SLAGMOERSLEUTELS** – DOOR EN DOOR DOORDACHT!

WIJ ZIJN UW
PROFESSIONELE PARTNER
VOOR AUTOGEREEDSCHAP.

ONZE NIEUWE GEREEDSCHAP VOOR MOTORAFSTELLING!

Voor nog professionelere prestaties tijdens je werk hebben we een aantal van onze motorafstelgereedschappen volledig opnieuw ontworpen.

Motorafstelgereedschap is het middelpunt van elke werkplaats en het geheim voor perfecte prestaties in de auto-industrie. Ze zijn niet alleen belangrijk, maar onmisbaar om de precisie en efficiëntie van motoren te garanderen.

Met onze gloednieuwe SW STAHL designkoffer voor motorafstelgereedschap is het gereedschap niet alleen netjes en veilig opgeborgen, maar ook een blikvanger in uw werkplaats.

Ons gereedschap voor het instellen van motoren is gericht op duurzaamheid en betrouwbaarheid. Gemaakt van robuust staal, zijn ze bestand tegen de spanningen en belastingen van het dagelijks gebruik in de werkplaats en blijven ze je trouw voor een lange tijd.

De gereedschappen zijn niet alleen robuust, maar ook zacht in gebruik, wat de levensduur van het gereedschap verlengt. De nauwkeurigheid van de passing is een ander doorslaggevend voordeel van deze gereedschappen. Onze motorafstelgereedschappen zijn geoptimaliseerd voor de elementen van vele motormodellen. Dit maakt een exacte en nauwkeurige uitlijning mogelijk, wat een direct effect heeft op de prestaties en efficiëntie van de motoren.

We hebben een uitgebreid assortiment gereedschap ontwikkeld voor een verscheidenheid aan voertuigmodellen van toonaangevende merken zoals Audi, Seat, Skoda, VW tot Opel, Fiat, Iveco en nog veel meer. Of het nu gaat om de tegenhouder voor nokkenassen en krukassen of de trekkerzet voor nokkenastandwielen - wij hebben het juiste gereedschap voor het afstellen van de motor in uw werkplaats. Onze nieuwe generatie motorinstelgereedschap tilt uw werk naar een hoger niveau en geeft u het vertrouwen dat u klaar bent voor elke uitdaging in de auto-industrie.



tool-is

ONZE GEREEDSCHAPSDATABASE

www.tool-is.com
NEEM EEN KIJKJE EN ONTDEK HET ZELF!

WIJ HEBBEN UW GEREEDSCHAP.



Stop met verstoppertje spelen: er is niets erger dan een stuk gereedschap nodig hebben en het niet kunnen vinden of er slechts een vage herinnering aan hebben. Dat weten wij. Daarom hebben we TOOL-IS uitgevonden: de online zoekmachine voor gereedschap van SW Stahl.



Vanaf nu kan TOOL-IS nog meer. Of beter gezegd: je kunt nog meer. Je kunt TOOL-IS nu ook gebruiken op mobiele apparaten (smartphones of tablets). Beschikbaarheid, actieperiodes en prijzen worden in realtime weergegeven - sneller en actueler kan niet. Bovendien vindt u dankzij de verschillende zoekopties zeker wat u zoekt - zelfs als u maar een paar referentiepunten voor uw zoekopdracht hebt.

REGISTREER NU EN
BEKIJK EXTRA INHOUD!

- ⊗ Snel en flexibel zoeken met online tools
- ⊗ Real-time weergave van onder andere beschikbaarheid, actieperiodes en prijzen
- ⊗ Ook te gebruiken op smartphones en tablets
- ⊗ Snel zoeken met automatische zoeksuggesties
- ⊗ Zoeken op trefwoord en volledige tekst
- ⊗ Zoeken op OE-nummers, motorcodes, artikelnummers of voertuigtypen
- ⊗ Duits, Engels en Frans
- ⊗ Controlelijsten maken



VOLLEDIGE
EER
VOLLEDIGE
LADING

TT802
BLACK



Z3201
3.249,90 €*

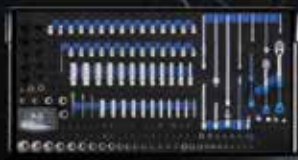

434
DELIG



DUBBELSLEUTELSET, 6-22 MM, 8 STUKS

- Sleutelkoppen afgeschuind met 15
- Verpakt in praktische kunststof koker met EURO-hanger

6 x 7 mm, 8 x 9 mm, 10 x 11 mm, 12 x 13 mm,
14 x 15 mm, 16 x 17 mm, 18 x 19 mm, 21 x 22 mm



00150L 18,20 EUR*

DUBBELSLEUTELSET, 6-32 MM, 10 STUKS

- Sleutelkoppen afgeschuind met 15
- Verpakt in praktische oprolbare tas

6, 7, 8, 9, 10, 11, 12, 13, 14, 15, 16, 17, 18, 19, 21, 22,
24, 27, 30, 32 mm



00151L 44,90 EUR*

HAAKSLEUTELSET, 8-19 MM, 8 STUKS

Chroom vanadium, mat verchroomd.



01-121-WB 15,90 EUR*

STEEKSLEUTELSET, 6-22 MM, GESLINGERD, 15 STUKS

- Ringkop geslingerd met 10
- Vork 15° afgeschuind
- Verpakt in praktische plastic buis met EURO-hanger

6, 7, 8, 9, 10, 11, 12, 13, 14, 15, 16, 17, 18, 19, 22 mm



00192L 59,90 EUR*

DUBBELSLEUTELSET, 6-22 MM, 8 STUKS

- Sleutelkoppen afgeschuind met 15

6 x 7 mm, 8 x 9 mm, 10 x 11 mm, 12 x 13 mm,
14 x 15 mm, 16 x 17 mm, 18 x 19 mm,
20 x 22 mm



01-110-WB 19,90 EUR*

SCHROEFSLEUTELSET, 6-22 MM, 15 STUKS

- Vork en ringkop elk 15° afgeschuind
- Verpakt in praktische kunststof buis met EURO-hanger

6, 7, 8, 9, 10, 11, 12, 13, 14, 15, 16, 17, 18, 19, 22 mm



00162L 39,90 EUR*

STEEKSLEUTELSET, 10-32 MM, GESLINGERD, 16 STUKS

- Ringkop geslingerd met 10
- Vork 15° afgeschuind
- Verpakt in een praktische oprolbare tas

10, 11, 12, 13, 14, 15, 16, 17, 18, 19, 21, 22, 24, 27,
30, 32 mm

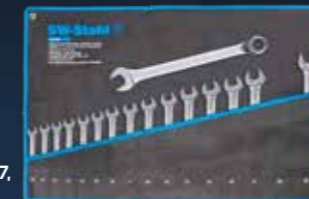

00193L 89,90 EUR*

DUBBELE RINGSLEUTELSET, E PROFIEL, E6-E24, 6 STUKS

- In platte vorm voor speciale E-profiel schroeven
- Chroom vanadium, mat verchroomd



01560L 64,90 EUR*

SCHROEFSLEUTELSET, 10-32 MM, 16 STUKS

- Vork en ringkop elk 15° afgeschuind
- Verpakt in een praktische oprolbare zak

10, 11, 12, 13, 14, 15, 16, 17, 18, 19, 21, 22, 24, 27,
30, 32 mm



00163L 79,90 EUR*

HAAKSLEUTELSET, 1/4"-3/4", 8 STUKS

- Vork en ringkop elk 15° afgeschuind
- Verpakt in praktische kunststof buis met EURO-hanger

1/4", 5/16", 3/8", 7/16", 1/2", 9/16", 5/8", 3/4"



00166L 34,90 EUR*

DUBBELSLEUTELSET, 6-22 MM, GESLINGERD, 8 STUKS

- Met diep ingeslingerde ringkoppen
- Verpakt in praktische kunststof koker met EURO-hanger

6 x 7, 8 x 9, 10 x 11, 12 x 13, 14 x 15, 16 x 17, 18 x 19,
20 x 22 mm



00180L 25,90 EUR*

DUBBELSLEUTELSET, 6-32 MM, GESLINGERD, 11 STUKS

- Met diep ingeslingerde ringkoppen
- Verpakt in een praktische oprolbare tas

6 x 7, 8 x 9, 10 x 11, 12 x 13, 14 x 15, 16 x 17,
18 x 19, 20 x 22, 21 x 23, 24 x 27, 30 x 32 mm



00181L 49,90 EUR*

STEEKSLEUTELSET, 10-19 MM, EXTRA KORT, 10 STUKS

Chroom vanadium, extra kort, ontspiegeld. Voor smalle draaihoeken en moeilijk bereikbare plaatsen, bijv. op airconditioners, armaturen, radio-installatie, in de deur en motorruimte. Lengte tussen 90 en 140 mm



00840L 38,90 EUR*

STEEKSLEUTELSET, 21-32 MM, EXTRA LANG, 6 STUKS

Chroom vanadium, verchroomd en hoogglans gepolijst, in zwarte omhulling.

- Extra lang ontwerp maakt de hoogste krachtoverbrenging mogelijk
- Hardheid en koppel overtreffen de eisen van de respectieve DIN-normen

21, 22, 24, 27, 30, 32 mm



00835L 79,90 EUR*

DUBBELSLEUTELSET, 6-22 MM, GESLINGERD, 8 STUKS

- Met diep ingeslingerde ringkoppen
- Chroom vanadium, mat verchroomd

6 x 7, 8 x 9, 10 x 11, 12 x 13, 14 x 15, 16 x 17,
18 x 19, 20 x 22 mm

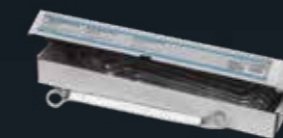

01-141-WB 28,90 EUR*

DUBBELSLEUTELSET, E PROFIEL, E6-E24, GEDUBBELE SLINGER, 6 STUKS

Chroom vanadium, mat verchroomd, dubbele slinger. E6 x E8, E7 x E11, E10 x E12, E14 x E18, E16 x E22, E20 x E24



01580L 74,90 EUR*

RINGRATELSLEUTEL, 4-IN-1

Gecombineerde moersleutel met 4 breedtes over platte vlakken: 10 - 13 - 17 - 19 mm.

- ▶ Chroom vanadium, rechte vorm
- ▶ Fijngetand met 72 tanden
- ▶ Met omkeerfunctie
- ▶ Slanke ratelkop
- ▶ Lengte: 200 mm
- ▶ Hoogte: 15 mm



GA HIER NAAR DE VIDEO



03580L 19,90 EUR*

VORKRING RATELSLEUTELSET, 8-19 MM, 12 STUKS

- ▶ Maten: 8 - 19 mm
- ▶ Gemaakt van hoogwaardig chroom vanadium, satijnen afwerking
- ▶ In praktische opbergtas
- ▶ Fijngetand met 72 tanden



GA HIER NAAR DE VIDEO



03510L 122,50 EUR*

VORKRING RATELSLEUTELSET, 8-19 MM, OMKEERBAAR, 12 STUKS

- ▶ Schakelbaar
- ▶ Maten: 8 - 19 mm
- ▶ Gemaakt van hoogwaardig chroom vanadium, satijnen afwerking
- ▶ In praktische opbergtas
- ▶ Fijngetand met 72 tanden

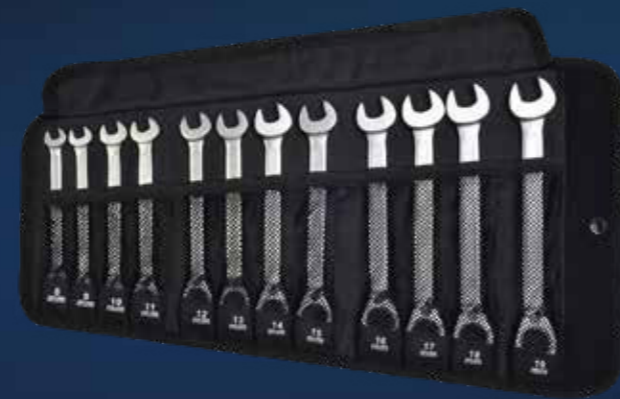

GA HIER NAAR DE VIDEO



03520L 137,90 EUR*

VORKRING RATELSLEUTELSET, MULTIPROFIEL, 8-19 MM, 7 STUKS

- ▶ Chroom vanadium, mat verchromd
- ▶ Met 72 tanden
- ▶ Ringzijde in multiprofiel - geschikt voor metrisch-, inch-, zeskant-, twaalfkant- en E-profiel schroeven



S1594 76,55 EUR*

VORKRING RATELSLEUTELSET, 8-19 MM, MET SCHARNIER, 12 STUKS

- ▶ Met traploze verbinding
- ▶ Maten: 8 - 19 mm
- ▶ Gemaakt van hoogwaardig chroom vanadium, satijnen afwerking
- ▶ In praktische opbergtas
- ▶ Fijn getand met 72 tanden



GA HIER NAAR DE VIDEO



03530L 139,90 EUR*

VORKRING RATELSLEUTELSET, 8-19 MM, MET SCHARNIER, KORT, 12 STUKS

- ▶ Voor werken in krappe ruimtes
- ▶ Met traploze verbinding
- ▶ Maten: 8 - 19 mm
- ▶ Gemaakt van hoogwaardig chroom vanadium, satijnen afwerking
- ▶ Fijn getand met 72 tanden
- ▶ In praktische opbergtas



03540L 107,90 EUR*

SET RATELSLEUTELS MET DUBBELE RING, 12-19 MM, EXTRA LANG, 6 STUKS

- ▶ Voor moeilijk bereikbare plaatsen, bijv. voor tandriemreparaties
- ▶ Met ratelfunctie, belastbaarheid 50% boven DIN-vereiste

Maten:

- ▶ 12 x 328 mm, 13 x 367 mm, 16 x 390 mm, 17 x 406 mm, 18 x 419 mm, 19 x 430 mm



03590L 84,90 EUR*

S-TYPE DUBBELE RINGSLEUTELSET, 10-19 MM, 5-DELIG

- ▶ Chroom vanadium, verchromd
- ▶ Ideaal voor moeilijk bereikbare plaatsen
- ▶ Twaalfzijdig
- ▶ In rolkoffer



01905L 34,90 EUR*

GECONCENTREERDE KRACHT IN HET HOOFD!

DESIGNED
IN GERMANY



reddot winner 2023



SCHAKELARRATELSET, 1/4" EN 1/2", SLANK ONTWERP, 2 STUKS

Het nieuwe, bijzonder slanke ontwerp van de wisselratels maakt het gemakkelijk om in krappe ruimtes te werken.

- ▶ Bijzonder slanke vorm
- ▶ Fijne vertanding met 72 tanden
- ▶ Aandrijving: 12,5 mm (1/2") / 6,3 mm (1/4")
- ▶ Hoog koppel -50% boven DIN
- ▶ Materiaal: chroom vanadium
- ▶ Met insteekvergrendeling
- ▶ Bijzonder gemakkelijk te hanteren 2K-handgreep



reddot winner 2023



06026L 49,90 EUR*

SCHAKELRATELSET, 1/4" EN 1/2", HOOG KOPPEL, 2 STUKS

Dankzij een bijzonder hoog koppel zijn de omkeerbare ratels het perfecte gereedschap om bijvoorbeeld hardnekkige en vastzittende schroeven probleemloos los te draaien.

- ▶ Fijne vertanding met 90 tanden
- ▶ Zeer lage draaihoek
- ▶ Materiaal: chroom vanadium
- ▶ Bijzonder gemakkelijk te hanteren 2K-handgreep
- ▶ Getest door onafhankelijk testinstituut

Inhoud:

- ▶ 1/2" omkeerbare ratel 06092L, 1.075 Nm
- ▶ 1/4" omkeerbare ratel 06094L, 135 Nm



reddot winner 2023



06096L 78,60 EUR*

OMKEEBARE RATEL, 1/4", HOOG KOPPEL, 135 NM

Dankzij een bijzonder hoog koppel is de omkeerbare ratel het perfecte gereedschap om bijvoorbeeld hardnekkige en vastzittende schroeven probleemloos los te draaien.

- ▶ Aandrijving: 6,3 mm (1/4")
- ▶ Bijzonder hoog koppel: 135 Nm
- ▶ 100% boven DIN-vereiste
- ▶ Fijngetand met 90 tanden
- ▶ Zeer lage draaihoek
- ▶ Materiaal: chroom vanadium
- ▶ Bijzonder gemakkelijk te hanteren 2K-handgreep
- ▶ Getest door onafhankelijk testinstituut

reddot winner 2023



MAXIMUM KOPPEL IN NM



GA HIER NAAR DE VIDEO



06094L 31,40 EUR*

OMKEEBARE RATEL, 3/8", HOOG KOPPEL, 440 NM

Dankzij een bijzonder hoog koppel is de omkeerbare ratel het perfecte gereedschap om bijvoorbeeld hardnekkige en vastzittende schroeven probleemloos los te draaien.

- ▶ Aandrijving: 10 mm (3/8")
- ▶ Bijzonder hoog koppel: 440 Nm
- ▶ Fijne vertanding met 90 tanden
- ▶ Zeer lage draaihoek
- ▶ Materiaal: chroom vanadium
- ▶ Bijzonder gemakkelijk te hanteren 2K-handgreep
- ▶ Getest door onafhankelijk testinstituut

reddot winner 2023



MAXIMUM KOPPEL IN NM



GA HIER NAAR DE VIDEO



06093L 39,80 EUR*

OMKEEBARE RATEL, 1/2", HOOG KOPPEL, 1.075 NM

Dankzij een bijzonder hoog koppel is de omkeerbare ratel het perfecte gereedschap om bijvoorbeeld hardnekkige en vastzittende schroeven probleemloos los te draaien.

- ▶ Aandrijving: 12,5 mm (1/2")
- ▶ Bijzonder hoog koppel: 1.075 Nm
- ▶ Fijngetand met 90 tanden
- ▶ Zeer lage draaihoek
- ▶ Materiaal: chroom vanadium
- ▶ Bijzonder gemakkelijk te hanteren 2K-handgreep
- ▶ Getest door onafhankelijk testinstituut

reddot winner 2023



110 % VERBETERDE PRESTATIES 1.075 NM



06092L 47,20 EUR*

OMKEEBARE RATEL, 3/8", SLANK ONTWERP

Het nieuwe, bijzonder slanke ontwerp van de omkeerbare ratel maakt het gemakkelijk om in krappe ruimtes te werken.

- ▶ Bijzonder slanke vorm
- ▶ Fijne vertanding met 72 tanden
- ▶ Aandrijving: 10 mm (3/8")
- ▶ Hoog koppel - 50% boven DIN
- ▶ Materiaal: chroom vanadium
- ▶ Met insteekvergrendeling
- ▶ Bijzonder gemakkelijk te hanteren 2K-handgreep



reddot winner 2023



06038L 26,10 EUR*

OMKEERBARE RATEL, 1/4", SLANK ONTWERP

Het nieuwe, bijzonder slanke ontwerp van de omkeerbare ratel maakt het gemakkelijk om in krappe ruimtes te werken.

- ▶ Bijzonder slanke vorm
- ▶ Fijne vertanding met 72 tanden
- ▶ Aandrijving: 6,3 mm (1/4")
- ▶ Hoog koppel - 50% boven DIN
- ▶ Materiaal: chroom vanadium
- ▶ Met insteekvergrendeling
- ▶ Bijzonder gemakkelijk te hanteren 2K-handgreep



reddot winner 2023

06014L 20,90 EUR*

OMKEERBARE RATEL, 1/2", SLANK ONTWERP

Het nieuwe, bijzonder slanke ontwerp van de omkeerbare ratel maakt het gemakkelijk om in krappe ruimtes te werken.

- ▶ Bijzonder slanke vorm
- ▶ Fijne vertanding met 72 tanden
- ▶ Aandrijving: 12,5 mm (1/2")
- ▶ Hoog koppel - 50% boven DIN
- ▶ Materiaal: chroom vanadium
- ▶ Met insteekvergrendeling
- ▶ Bijzonder gemakkelijk te hanteren 2K-handgreep



reddot winner 2023

GA HIER NAAR DE VIDEO



06012L 32,90 EUR*

OMKEERBARE RATEL, 1/2", HOOG KOPPEL, 1.075 NM, TELESCOPISCH VERLENGSTUK

Het bijzonder hoge koppel van de omkeerbare ratel in combinatie met een telescopisch verlengstuk is het perfecte gereedschap om bijvoorbeeld hardnekkige en vastzittende schroeven probleemloos los te draaien.

- ▶ Aandrijving: 12,5 mm (1/2")
- ▶ Bijzonder hoog koppel: 1.075 Nm
- ▶ Met telescopisch uittrekmechanisme
- ▶ Vergrendelbaar in 6 posities tot 310 - 340 - 365 - 390 - 420 - 450 mm
- ▶ Fijne vertanding met 90 tanden
- ▶ Bijzonder gemakkelijk te hanteren 2K-handgreep

DESIGNED
IN GERMANY



reddot winner 2023



06090L 88,10 EUR*

VERLENGSET, 1/2", 3-DELIG

- ▶ Chroom-vanadium, verchroomd
- ▶ Voor het overbruggen van grote afstanden

Maten:
▶ 450 - 600 - 750 mm



05920L 40,00 EUR*

DOPPEN, 1/2", TWAALFKANT, 10-24 MM, DIEP, 13-DELIG

Chroom vanadium, verchroomd.
Maten:

- ▶ 10 - 11 - 12 - 13 - 14 - 15 - 16 - 17 - 18 - 19 - 21 - 22 - 24 mm



05632L 34,90 EUR*

DOPPEN, 1/2", EP PROFIEL, EP18-EP32, 8 STUKS

12,5 mm (1/2") aandrijving, chroom vanadium, mat verchroomd.



04432L 79,90 EUR*

SCHROEVENDRAAIERBUSSEN, 1/2", INTERNE MULTITAND, M6-M12, 6 STUKS

- ▶ 6-delige set
- ▶ Chroom vanadium
- ▶ Stevig op het inzetstuk gedrukt
- ▶ In cassette met passend inzetstuk



S5106 28,90 EUR*

IMPACT DOPPEN, 1/2", TWAALFKANT, 8-DELIG

zeer sterk, voor het losdraaien van cardanasbouten van diverse voertuigen, bijv. Audi, BMW, Citroën, Ford, Opel, Mercedes-Benz, Nissan Škoda, Seat, Renault, VW enz. Bestaande uit: 5 extra diepe twaalfkant inzetstukken 27 - 30 - 32 - 34 - 36 mm 3 binnenzeskant inzetstukken 14 - 17 - 19 mm



10185L 79,90 EUR*

DOPPEN, 1/2", MULTIPROFIEL, 8-32 MM, 19-DELIG

Chroom vanadium, geschikt voor E profiel, zeskant metrisch en inch en twaalfkant.

- ▶ 8 - 9 - 10 - 11 - 12 - 13 - 14 - 15 - 16 - 17 - 18 - 19 - 20 - 21 - 22 - 24 - 27 - 30 - 32 mm

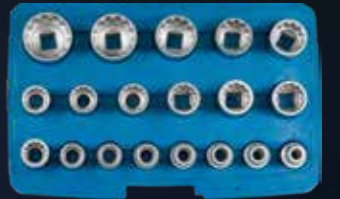

05650L 41,90 EUR*

SCHROEVENDRAAIERBUSSEN, 1/2", INTERNE MULTITAND, M5-M16, 26 STUKS

12,5 mm (1/2") aandrijving, chroom vanadium S2 speciaal staal

- ▶ 55 mm lang M5 - M6 - M8 - M9 - M10 - M12 - M14 - M16
- ▶ 100 mm lang M5 - M6 - M8 - M9 - M10 - M12 - M14
- ▶ 140 mm lang M5 - M6 - M8 - M9 - M10 - M12 - M14
- ▶ 200 mm lang M8 - M10 - M12 - M14



04424L 79,90 EUR*

DOPSLEUTELSET, 3/4", 21 STUKS

- ▶ Omkeerbare ratel 500 mm
- ▶ Verlengstukken 100 - 200 - 400 mm
- ▶ Schuifgreep 450 mm
- ▶ Zeskant inzetstukken 19 - 21 - 22 - 23 - 24 - 26 - 27 - 29 - 30 - 32 - 34 - 36 - 38 - 41 - 46 - 50 mm



07660L 219,90 EUR*

DOPSLEUTELSET, 1/2", LAAG PROFIEL, 24 STUKS

Laag profiel / extra platte contactdozen

- ▶ ideaal voor kleine ruimtes
- ▶ tot 50% ruimtebesparing door de lage totale hoogte

Koppel en hardheid volgens DIN, 12,5 mm (1/2") aandrijving, chroom vanadium, zeskantige inzetstukken voor maximaal koppel

- ▶ elk 1 laagprofiel dopsleutel, zeskant 8, 9, 10, 11, 12, 13, 14, 15, 16, 17, 18, 19, 20, 21, 22, 24, 27, 30, 32 mm
- ▶ Omkeerbare ratel, 72 tanden
- ▶ 1 verlengstuk elk 125 mm, 250 mm
- ▶ Cardankoppeling
- ▶ Adapter voor doppen, 1/2"



07625L 179,90 EUR*

DOPSLEUTELSET, 1/4", LAAG PROFIEL, 25 STUKS

Laag profiel / extra platte contactdozen

- ▶ ideaal voor kleine ruimtes
- ▶ tot 50% ruimtebesparing door de lage totale hoogte

Koppel en hardheid volgens DIN, 6,3 mm (1/4") aandrijving, chroom vanadium, zeskantige inzetstukken voor maximaal koppel

- ▶ 1 stuks laagprofielbussen, zeskant 4, 4,5, 5, 5,5, 6, 7, 8, 9, 10, 11, 12, 13, 14 mm
- ▶ 1 bit per stuk, kruis PH1, PH2
- ▶ 1 bit per stuk, sleuf 4, 5, 6 mm
- ▶ 1 bit per stuk, T-profiel zonder gat T10, T15, T20, T25, T30
- ▶ Omkeerbare ratel, 72 tanden
- ▶ Bitadapter laag profiel, 1/4"



06425L 64,90 EUR*



DOPSLEUTELSET, 3/8", 34 STUKS

10 mm (3/8") aandrijving, chroom vanadium, zeskantige inzetstukken voor maximaal koppel.

- ▶ Ratel met hefboomwerking en snelspan-inzetstuk.
- ▶ Sechskant-Einsätze 6-7-8-9-10-11-12-13-15-17-19-22-24
- ▶ Bougiedoppen SW 16 + 21
- ▶ T-profiel met kopboring T15-20-25-27-30-40
- ▶ Binnenzeskant 5 - 6 - 7 - 8 - 10
- ▶ XZN 8 - 10 - 12
- ▶ 2 verlengstukken
- ▶ Cardankoppeling
- ▶ Schuifgreep



06520L 64,90 EUR*

DOPSLEUTELSET, 3/8", 34 STUKS

Chroom vanadium, bitinzetstukken stevig tegen het inzetstuk gedrukt

- ▶ Schroevendraaiersokkels T10 - 15 - 20 - 25 - 27 - 30 - 40 - 45 - 50 - 55 - 60
- ▶ Doppen E4 - 6 - 8 - 10 - 12 - 14 - 16 - 18 - 20
- ▶ Bits T10 - 15 - 20 - 25 - 27 - 30 - 40 - 50 - 55 x 8 mm
- ▶ 1 bit adapter



04187L 46,90 EUR*

DOPPEN, 1/4"+1/2", 4-32 MM, 28-DELIG

met roestbeschermd oppervlak 6,3 mm + 12,5 mm (1/4" + 1/2"). Ideaal voor platte schroefkoppen en moeren waar conventionele inzetstukken afglijden en beschadigd raken.

- ▶ 6,3 mm (1/4") aandrijving 4, 5, 6, 7, 8, 9, 10, 11, 12, 13, 14 mm
- ▶ 12,5 mm (1/2") aandrijving 10, 11, 12, 13, 14, 15, 16, 17, 18, 19, 20, 21, 22, 24, 27, 30, 32 mm



05655L 75,90 EUR*

DOPPEN, 3/8", 8-19 MM, DIEP, 11 STUKS

Diepe doppen, chroom vanadium, 10 mm (3/8") aandrijving, in cassette. Afmetingen:

- ▶ 8 - 10 - 11 - 12 - 13 - 14 - 15 - 16 - 17 - 18 - 19 mm



05530L 29,90 EUR*

DOPSLEUTELSET, 1/4", 41 STUKS

6,3 mm (1/4") aandrijving, chroom vanadium, zeskantige inzetstukken voor maximaal koppel.

- ▶ Ratel met hefboomwerking en snelspan-inzetstuk.
- ▶ Handgreep met 6,3 mm (1/4") aandrijving en uitgang
- ▶ Inzetstukken 3,5-4-4,5-5-5,5-6-7-8-9-10-11-12-13-14 mm
- ▶ PH + PZ 1 + 2
- ▶ Sleuf 4 - 5,5 - 7 mm
- ▶ T-profiel met gat T10-15-20-25-30-40
- ▶ Zeskant 3 - 4 - 5 - 6 - 8 mm
- ▶ Cardankoppeling, 2 verlengstukken, schuifgreep
- ▶ Zeskant - hoeksleutel 1,5-2-2,5 mm



06450L 52,50 EUR*

DOPSLEUTELSET, 1/2", 27 STUKS

Koppel en hardheid volgens DIN, 12,5 mm (1/2") aandrijving, chroom vanadium, zeskantige inzetstukken voor maximaal koppel.

- ▶ 1 ERGO omkeerbare ratel, 72 tanden, fijne vertanding.
- ▶ 2 kantelverlengstukken 125 + 250 mm
- ▶ 1 kruiskoppeling 12,5 mm (1/2")
- ▶ 1 adapter voor verlengstuk / schuifgreep
- ▶ 2 bougiedoppen 16 + 21 mm
- ▶ 20 inzetstukken met zeskantprofiel, 8, 9, 10, 11, 12, 13, 14, 15, 16, 17, 18, 19, 20, 21, 22, 23, 24, 27, 30, 32 mm



07624L 74,90 EUR*

DOPSLEUTELSET, 3/4", TWAALFKANT, 21 STUKS

- ▶ Omkeerbare ratel 500 mm
- ▶ Verlengstukken 100 - 200 - 400 mm
- ▶ Schuifgreep 450 mm
- ▶ Twaalfzijdige inzetstukken 19 - 21 - 22 - 23 - 24 - 26 - 27 - 30 - 32 - 34 - 36 - 38 - 41 - 46 - 48 - 50 mm



07663L 248,90 EUR*

GEREEDSCHAPSKIST, 108 STUKS

met drie laden en dekselvak, afsluitbaar, centrale vergrendeling van de laden als het deksel gesloten is. Veilig transport dankzij handgreep en stevige draaggrepen aan de zijkanten. Uitgerust met 3 gereedschapsmodules en 108 gereedschappen in professionele kwaliteit.



06816L 499,90 EUR*

**SPIRAALGROEF-INZETSTUKKEN, 1/4",
2,60-8,25 MM, 6 STUKS**

6,3 mm (1/4") aandrijving, voor het uitboren van de elektroden van gescheurde gloeibougies in de geïnstalleerde cilinderkop.

Maten:

- ▶ 2,60 - 3,20 - 3,50 - 4,50 - 6,50 - 8,25 mm



05535L 64,99 EUR*

**SPIRAALGROEF INZETSTUKKEN, 3/8",
8-19 MM, 11 STUKS**

voor het losdraaien van zwaar beschadigde moeren en schroeven. Het hooggeleegde speciale staal in combinatie met het agressieve groefprofiel maakt het losdraaien van alle schroeven mogelijk. Met 10 mm (3/8") aandrijving en extra externe zeskant.



05585L 47,90 EUR*

**IMPACT-SCHROEVENDRAAIERBUSSEN,
1/2", INTERNE MULTITAND, M14-M18,
6 STUKS**

12,5 mm (1/2") aandrijving, meervoudige vertanding, M14, M16, M18, elk in 40 en 75 mm lengte.

Voor montage van de bouten met hoge sterkte op de remdrager en schokdemperbouten, remsysteem, aandrijfwielen van de nokkenas en remklauw achter, werkzaamheden aan het chassis en verwijderen en monteren van de wielnaaf/wielnaafbevestiging bijv. op VW Passat 3C.



10195L 89,90 EUR*

IMPACT DOPSLEUTELSET, 3/4", 21 STUKS

- ▶ Schuifgreep 450 mm
- ▶ Omkeerbare ratel met geschroefde as 500 mm lengte
- ▶ Met snelvergrendeling op aandrijving
- ▶ Verlengstukken in 100 en 250 mm
- ▶ Cardankoppeling 105 mm
- ▶ Doppen 20 mm (3/4"), zeskant, met boring en kogelvanggroef: 19, 21, 22, 23, 24, 26, 27, 29, 30, 32, 35, 36, 38, 41, 46, 50 mm
- ▶ Alle onderdelen kunnen ook worden gebruikt met 20 mm (3/4") slagmoersleutels, waardoor het niet nodig is om extra power inserts aan te schaffen voor pneumatisch gereedschap.



07605L 299,90 EUR*

**SPIRAALGROEF-INZETSTUKKEN, 1/2",
10-19 MM, 10 STUKS**

12,5 mm (1/2") aandrijving, voor het losdraaien van zwaar beschadigde moeren en schroeven. Het hooggeleegde speciale staal in combinatie met het agressieve groefprofiel maakt het losdraaien van alle schroeven mogelijk.



05545L 79,90 EUR*

**SPIRAALGROEFDOPPEN, 3/8", 1/2",
2-14 MM, 9-DELIG**

Voor het losdraaien van schroeven met afgerond binnenprofiel (bijv. binnenzeskant / meervoudige tand / T-profiel) of afgebroken tapbouten (eerst boren!). 10 mm (3/8") vierkantaandrijving / 17 mm binnenzeskant 12,5 mm (1/2") vierkantaandrijving / 22 mm binnenzeskant



05542L 54,90 EUR*

**IMPACT-SCHROEVENDRAAIERBUSSEN,
1/2", INTERNE MULTITAND, M8-M12,
3-DELIG**

3-delige set, gemaakt van speciaal staal, 12,5 mm (1/2") aandrijving, slagvast, meervoudig getand profiel. Ook ideaal voor bijvoorbeeld ingelijmde schroeven op remklauwen of aandrijfassen, zeer sterk.



05213L 21,50 EUR*

**IMPACT DOPPEN, 3/4", TWAALFKANT,
8-DELIG**

20 mm (3/4") aandrijving, zeer sterk, voor het losdraaien van de aandrijfassen van diverse voertuigen.



10186L 99,90 EUR*

**IMPACT DOPPEN, 3/4", 22-38 MM, DIEP,
8 STUKS**

Slagvast, met groef en boring, 20 mm (3/4") aandrijving.

Maten:

- ▶ 22 - 24 - 27 - 28 - 30 - 32 - 36 - 38 mm



07910L 109,90 EUR*

IMPACT DOPPEN, 3/4", 22-38 MM, 8 STUKS

slagvast, met groef en boring, 20 mm (3/4") aandrijving.

Maten:

- ▶ 22 - 24 - 27 - 28 - 30 - 32 - 36 - 38 mm



07900L 123,90 EUR*

DOPSLEUTELSET, 1/4", 3/8", 1/2", 184-DELIG

In de SW STAHL kunststof koffer „Designed in Germany“ - met deelbare kofferhelften en intern schuim om roestvorming te voorkomen.

Omkeerbare ratels en 1/4" draaigrep met antislip en ergonomische SW STAHL 2-componenten handgreep.

Hardheid en draaimoment volgens DIN, gereedschap van chroom-vanadium-staal, 1/4"-bits en 1/4"-schroevendraaierbits van S2-staal met gefosfateerde oppervlaktecoating voor langdurige corrosiebescherming, inzetstukken met zeshoekig golfprofiel voor maximaal draaimoment.

Met 6,3 mm (1/4") aandrijving:

- ▶ elk 1 inbus, zeskant 4, 4,5, 5, 5,5, 6, 7, 8, 9, 10, 11, 12, 13, 14 mm
- ▶ elk 1 dopsleutel, E-profiel E4, E5, E6, E7, E8
- ▶ 1 bit per stuk, T-profiel met en zonder gat T8, T9, T10, T15, T20, T25, T27, T30
- ▶ 1 bit per stuk, binnenzeskant 3, 4, 5, 6 mm
- ▶ 1 bit per schroevendraaier, sleuf 4, 5,5, 6,5, 7 mm
- ▶ 1 bit per stuk, kruis PH0, PH1, PH2, P20, PZ1, PZ2
- ▶ ...

Met 10 mm (3/8") aandrijving:

- ▶ elk 1 inbus, zeskant 10, 11, 12, 13, 14, 15, 16, 17, 18, 19 mm
- ▶ elk 1 dopsleutel, E-profiel E10, E11, E12, E14, E16, E18
- ▶ Omkeerbare ratel 205 mm, 72 tanden
- ▶ ...

Met 12,5 mm (1/2") aandrijving:

- ▶ elk 1 inbus, zeskant 10, 11, 12, 13, 14, 15, 16, 17, 18, 19, 20, 21, 22, 24, 27, 30, 32 mm
- ▶ 1 stopcontact per stuk, E-profiel E20, E24
- ▶ 1 bougie inzet elk 16, 21 mm
- ▶ ...



DESIGNED
IN GERMANY

GA HIER NAAR DE
VIDEO



07784L 99,95 EUR*

DOPSLEUTELSET, 1/4", 1/2", 97-DELIG

In SW STAHL kunststof koffer „Designed in Germany“ - met deelbare kofferhelften en schuim binnenin ter voorkoming van roestvorming

Omkeerbare ratels en 1/4" draaigrep met antislip en ergonomische SW STAHL 2-componenten handgreep

Hardheid en draaimoment volgens DIN, gereedschap van chroom-vanadium-staal, 1/4"-bits en 1/4"-schroevendraaierbits van S2-staal met gefosfateerde oppervlaktecoating voor langdurige corrosiebescherming, inzetstukken met zeshoekig profiel voor maximaal draaimoment

Met 6,3 mm (1/4") aandrijving:

- ▶ elk 1 inbus, zeskant 4, 4,5, 5, 5,5, 6, 7, 8, 9, 10, 11, 12, 13, 14 mm
- ▶ elk 1 inbus, zeskant, extra lang 6, 7, 8, 9, 10, 11, 12, 13 mm
- ▶ 1 bit per schroevendraaier, T-profiel T8, T10, T15, T20, T25, T30
- ▶ 1 bit per schroevendraaier, kruis PH1, PH2
- ▶ 1 bit per schroevendraaier, kruis PZ1, PZ2
- ▶ 1 bit per schroevendraaier, sleuf 4, 5,5, 7 mm
- ▶ 1 bit per schroevendraaier, binnenzeskant 3, 4, 5, 6 mm
- ▶ 1 verlengstuk per stuk 50, 100 mm
- ▶ ...

Met 12,5 mm (1/2") aandrijving:

- ▶ elk 1 inbus, zeskant 10, 11, 12, 13, 14, 15, 16, 17, 18, 19, 20, 21, 22, 23, 24, 27, 30, 32 mm
- ▶ 1 stopcontact per stuk, zeskant, extra lang 14, 15, 17, 19 mm
- ▶ 1 bougie doos per stuk 16, 21 mm
- ▶ ...

Bits in 8 mm aandrijving x 30 mm lengte:

- ▶ 1 bit per stuk, T-profiel zonder gat T40, T45, T50, T55
- ▶ 1 bit per stuk, kruis PH3, PH4
- ▶ 1 bit per stuk, kruis PZ3, PZ4
- ▶ ...

Inbussleutel:

- ▶ 1 inbussleutel per stuk 1,5, 2, 2,5 mm



DESIGNED
IN GERMANY

GA HIER NAAR DE
VIDEO



07797L 79,90 EUR*

DOPSLEUTELSET, 1/4", 3/8", 1/2", 176-DELIG

6,3 mm + 10 mm + 12,5 mm (1/4" + 3/8" + 1/2") aandrijving, chroom vanadium, hardheid en koppel volgens DIN, inzetstukken in golfprofielontwerp voor maximaal koppel

Met 6,3 mm (1/4") aandrijving:

- ▶ 1 asprofiel inzetstuk per stuk 4, 4,5, 5, 5,5, 6, 7, 8, 9, 10, 11, 12, 13, 14 mm
- ▶ elk 1 asprofiel extra lang 4, 5, 6, 7, 8, 9, 10 mm
- ▶ 1 E-profiel E4, E5, E6, E7, E8 mm elk
- ▶ 1 verlengstuk per stuk in 50 en 100 mm
- ▶ ...

Met 10 mm (3/8") aandrijving:

- ▶ 1 asprofielinzetstuk per stuk 10, 11, 12, 13, 14, 15, 16, 17, 18, 19 mm
- ▶ 1 extra lang asprofielinzetstuk per stuk 10, 11, 12, 13, 14, 15 mm
- ▶ 1 elk E-profiel E10, E11, E12, E14, E16, E18
- ▶ 1 verlengstuk 125 mm
- ▶ ...

Met 12,5 mm (1/2") aandrijving:

- ▶ 1 asprofiel inzetstuk per stuk 10, 11, 12, 13, 14, 15, 16, 17, 18, 19, 20, 21, 22, 24, 27, 30, 32 mm
- ▶ 1 asprofiel inzetstuk elk extra lang 16, 18 mm
- ▶ 1 perslucht voedingseenheid per stuk 17-19-21 mm
- ▶ ...

Vorkring ratelsleutel, 72 tanden

- ▶ 8, 9, 10, 11, 12, 13, 14, 15, 16, 17, 18, 19 mm



07635L 159,90 EUR*

DOPSLEUTELSET, 1/4", 48 STUKS

In de SW STAHL kunststof koffer „Designed in Germany“ - met deelbare kofferhelften en intern schuim om roestvorming te voorkomen.

Omkeerbare ratel en 1/4" draaigrep met antislip en ergonomische SW STAHL 2-componenten handgreep.

Hardheid en draaimoment volgens DIN, gereedschap van chroom-vanadium-staal, 1/4" schroevendraaierbussen van S2-staal met gefosfateerde oppervlaktecoating voor langdurige corrosiebescherming, bussen met zeskantprofiel voor maximaal draaimoment.

- ▶ 1 dopsleutel per stuk, zeskant 4, 4,5, 5, 5,5, 6, 7, 8, 9, 10, 11, 12, 13, 14 mm
- ▶ 1 bit per schroevendraaier, kruis PH1, PH2, PH3
- ▶ elk 1 bitschroevendraaier, kruis PZ1, PZ2, PZ3
- ▶ 1 bit per schroevendraaier, sleuf 4, 5,5, 7 mm
- ▶ 1 bit per stuk, T-profiel zonder gat T10, T15, T20, T25, T30, T40
- ▶ 1 bit per stuk, binnenzeskant 3, 4,5, 6, 7, 8 mm
- ▶ 1 verlengstuk per stuk 50, 100 mm
- ▶ 1 hoeksleutel elk 1,5, 2, 3 mm
- ▶ Omkeerbare ratel 145 mm, 72 tanden
- ▶ Verlengstuk, flexibel, 150 mm
- ▶ Cardankoppeling
- ▶ Draaibare handgreep 150 mm
- ▶ Adapter van 6,3 mm (1/4") zeskant naar vierkant
- ▶ Schuifgreep 110 mm



DESIGNED
IN GERMANY

07748L 29,90 EUR*

GEREEDSCHAPSKIST, UNIVERSEEL, 1/4", 1/2", 120 STUKS

universele, 6,3 mm + 12,5 mm (1/4" + 1/2") aandrijving, chroom vanadium, asprofielbussen voor de hoogste draaimomenten. Hardheid, koppelen en nauwkeurigheid volgens DIN.



06970L 123,90 EUR*

SCHROEVENASSORTIMENT VOOR E- EN T-PROFIEL, 1/4", 1/2" EN 3/8", 72 STUKS

Voor E- en T-profiel schroeven met en zonder koggat, chroom vanadium, in kunststof behuizing, 6,3 mm + 10 mm + 12,5 mm (1/4" + 3/8" + 1/2") aandrijving.

- ▶ Schroevendraaier met gat T8-10-15-20-25-27-30-40
- ▶ E-profiel 12,5 mm (1/2"), E12-14-16-18-20-22-24
- ▶ E-profiel 6,3 mm (1/4"), E4-5-6-7-8-10-11
- ▶ Platte ringsleutels E6x8-10x12-14x18-20x24
- ▶ Winkelschlüssel T8-10-15-20-25-27-30-40-45-50-55-60
- ▶ 6,3 mm (1/4") bits zonder gat T7-8-9
- ▶ 6,3 mm (1/4") bits met gat T10-15-20-25-27-30-40
- ▶ 6,3 mm (1/4") bits zonder gat T10-15-20-25-27-30
- ▶ Bits 10 mm aandrijving met asgat T40-45-50-55-60-70 x 30 mm kort
- ▶ Bits 10 mm aandrijving zonder boring T15-20-25-30-40-45-50-55-60 x 75 mm lang
- ▶ Uitschuifbare magnetische heffer



04490L 79,90 EUR*

BIT ASSORTIMENT, 1/4", 32 STUKS

Speciaal chroom vanadium S2 staal, met kleurcodering voor elk profiel. In etui met verstelbare riemclip.

- ▶ 30 bits, 25 mm lang
- ▶ sleuf 3-4-5-6 mm
- ▶ Kruis 1-2-2-3
- ▶ PZ 1-2-2-3
- ▶ Binnenzeskant 3-4-5-6 mm
- ▶ T-profiel T10-15-20-25-27-30-40
- ▶ T-profiel met gat T10-15-20-25-27-30-40
- ▶ 6,3 mm (1/4") haakse adapter
- ▶ 1 bithouder met sneluitwerper



04126L 14,90 EUR*

BIT-ASSORTIMENT, 3/8", INTERNE MULTIPOINT, M5-M12, 11 STUKS

Chroom vanadium, met 12,5 mm (1/2") montageadapter



04415L 19,90 EUR*

SCHROEVENDRAAIER, ZESKANT

DESIGNED IN GERMANY



reddot winner 2023

SCHROEVENDRAAIER, ZESKANT, 6 X 200 MM, FLEXIBEL

- ▶ Met flexibele as
- ▶ 200 mm bladlengte
- ▶ Antislip 2-componenten handgreep



02096L 6,50 EUR*

SCHROEVENDRAAIER, ZESKANT, 7 X 200 MM, FLEXIBEL

- ▶ Met flexibele as
- ▶ 200 mm bladlengte
- ▶ Antislip 2-componenten handgreep



02097L 6,50 EUR*

SCHROEVENDRAAIER, ZESKANT, 8 X 200 MM, FLEXIBEL

- ▶ Met flexibele as
- ▶ 200 mm bladlengte
- ▶ Antislip 2-componenten handgreep



02098L 7,50 EUR*

ONZE SCHROEVENDRAAIERSETS VOOR PROFESSIONALS.

DESIGNED
IN GERMANY

SCHROEVENDRAAIERSET, T-PROFIEL, 4 STUKS

- SW STAHL 2-componenten handgreep, blauw/zwart
- Met gat in de handgreep voor draaimomentversterking
- Lemmet mat verchroomd S2 staal
- Met zwarte magnetische punt

Maten: T6, T7, T8, T9



32813L 14,20 EUR*

SCHROEVENDRAAIERSET, SLEUF, 5 STUKS

- SW STAHL 2-componenten handgreep, blauw/zwart
- Met gat in de handgreep voor draaimomentversterking
- Lemmet mat verchroomd S2 staal
- Met zwarte, magnetische punt

Maten: 2,0 mm, 3,0 mm, 4,0 mm, 5,5 mm, 6,5 mm



32811L 16,40 EUR*

SCHROEVENDRAAIERSET, SLEUF+KRUIS, 6 STUKS

- SW STAHL 2-componenten handgreep, blauw/zwart
- Met gat in de handgreep voor draaimomentversterking
- Lemmet mat verchroomd S2 staal
- Met zwarte magnetische punt

Maten: 3,0 mm, 4,0 mm, 5,5 mm, 6,5 mm, PH1, PH2



32810L 17,50 EUR*

SCHROEVENDRAAIERSET, T-PROFIEL, 6 STUKS

- SW STAHL 2-componenten handgreep, blauw/zwart
- Met gat in de handgreep voor draaimomentversterking
- Lemmet mat verchroomd S2 staal
- Met zwarte magnetische punt

Maten: T10, T15, T20, T25, T27, T30



32812L 20,90 EUR*

SCHROEVENDRAAIERSET, SLEUF+KRUIS, 6 STUKS

- SW STAHL 2-componenten handgreep, blauw/zwart
- Met gat in de handgreep voor draaimomentversterking
- Lemmet mat verchroomd S2 staal
- Met zwarte, magnetische punt

Maten: 4,0 mm, 5,5 mm, 6,5 mm, 8,0 mm, PZ1, PZ2



32814L 17,50 EUR*

SCHROEVENDRAAIERSET, SLEUF+KRUIS+T-PROFIEL, 6 STUKS

- SW STAHL 2-componenten handgreep, blauw/zwart
- Met gat in de handgreep voor draaimomentversterking
- Lemmet mat verchroomd S2 staal
- Met zwarte, magnetische punt

Maten: 4,0 mm, 5,5 mm, PH1, PH2, T20, T25



32815L 18,60 EUR*

SCHROEVENDRAAIERSET, SLAGVAST, SLEUF+KRUIS, 5 STUKS

- SW STAHL 2-componenten handgreep, blauw/zwart
- Slagvaste schroevendraaier met slagkap
- Met binnenzeskant voor meer koppel
- Kling van S2 staal, mat verchroomd
- Met zwarte magnetische punt

Maten: 4,5 mm, 5,5 mm, 8,0 mm, PH1, PH2



32816L 28,90 EUR*

SCHROEVENDRAAIERSET, ELEKTRISCH, 7 STUKS

met ergonomisch gevormde kunststof handgrepen, 1000 Volt.

- ▶ Sleuf: 2,5 x 75 - 4 x 100 - 5,5 x 125 - 6,5 x 150mm
- ▶ Kruis: PH 1 x 80, 2 x 100mm
- ▶ Spanningstester 3 x 60mm



31610L 19,90 EUR*

HOEKSLEUTELSET, TR PROFIEL, T10-T50, 8 STUKS

- ▶ Met kopgat
- ▶ Breedte over vlakken: T10, T15, T20, T25, T30, T40, T45, T50
- ▶ Chroom vanadium
- ▶ In gepatenteerde houder



04484L 15,50 EUR*

T-GREEP OFFSET SCHROEVENDRAAIERSET, BINNENZESKANT, 2-10 MM, 8 STUKS

- ▶ Met kogelkop
- ▶ Met T-greep en ophanggat
- ▶ Chroom-vanadium

Maten:

- ▶ 2 - 3 - 4 mm x 100 mm lengte
- ▶ 5 - 6 - 7 mm x 150 mm lengte
- ▶ 8 - 10 mm x 200 mm lengte



31650L 43,50 EUR*

HOEKSLEUTELSET, TPR PROFIEL, T10-T50, 9 STUKS

Chroom vanadium
Maten:

- ▶ T10, T15, T20, T25, T27, T30, T40, T45, T50



04494L 24,90 EUR*

T-GREEP OFFSET SCHROEVENDRAAIERSET, T-PROFIEL, T10-T50, 9 STUKS

- ▶ Met T-greep en ophanggat
- ▶ Chroom vanadium

Maten:

- ▶ T10 - 15 - 20 - 25 x 100 mm lengte
- ▶ T27 - 30 - 40 x 150 mm lengte
- ▶ T45 - 50 x 200 mm lengte



31660L 42,90 EUR*

T-SCHROEVENDRAAIER, 1/4", VIERKANT

- ▶ Met 6,3 mm (1/4") inbus
- ▶ Dankzij de vrijlopende hulsgreep kunnen schroeven en moeren zeer snel worden vastgedraaid en losgedraaid
- ▶ De hulssteel kan in 3 posities worden vergrendeld



02086L 26,90 EUR*

DE MAGNETISCHE T-HANDGREEP EDITION!

10,90 EUR*

02071L

8
MM

11,50 EUR*

02072L

10
MM

12,90 EUR*

02073L

12
MM

13,90 EUR*

02074L

13
MM



Met ophanggat

De bijzonder gemakkelijk vast te pakken en ergonomisch gevormde 2K handgreep maakt veilig werken mogelijk.

Chroom vanadium

Lemmet lengte 230 mm

Zeskantaandrijving

De neodymiummagneet in het sleutelinzetstuk houdt de schroeven/moeren betrouwbaar op hun plaats en voorkomt dat ze eruit vallen. Dit betekent dat zelfs diepzittende schroeven of moeren betrouwbaar gemon-teerd kunnen worden.

DESIGNED
IN GERMANY

THE SET

Chroom vanadium, magnetisch, met ophanggat.

- ▶ 8 x 230 mm
- ▶ 10 x 230 mm
- ▶ 13 x 230 mm



02052L

34,90 EUR*



reddot winner 2023

TANGEN SET, 3-DELIG

- ▶ Vervaardigd volgens DIN ISO 5745 / 5746 / 5749
- ▶ Voor vasthouden, grijpen, buigen en snijden
- ▶ Grijpzones voor vlak en rond materiaal
- ▶ Geschikt voor maximale busmaat 19 mm of maximale kopdiameter 20 mm door integratie van ringsleutel en toortsgat
- ▶ Voor het snijden van zachte en harde draden met een treksterkte tot 1.800 N/mm² en aluminium- en koperdraad tot 12 mm diameter
- ▶ Grijptanden en snijkanten extra inductief gehard
- ▶ Ingezet elektrisch gereedschap met optimale hefboomoverbrenging voor gemakkelijk en moeiteloos werken
- ▶ Gemaakt van chroom vanadium staal, gesmeed, in olie gehard
- ▶ Verfijnd met corrosiebestendig en duurzaam „Teflon Finish“ oppervlak
- ▶ Ergonomische en slipvaste 2-componenten handgrepen
- ▶ „Ontworpen in Duitsland



reddot winner 2023



DESIGNED
IN GERMANY

40200L 36,90 EUR*

WATERPOMPTANG, 250 MM

- ▶ Vervaardigd volgens DIN ISO 8976
- ▶ Voor het vasthouden, grijpen en buigen van werk met een maximale sleutelwijdte of buisdiameter van 50 mm
- ▶ Compacte, smalle vorm met optimale bekgeometrie voor werken in kleine ruimtes en moeilijk bereikbare plaatsen
- ▶ Drukknopverstelling met fijne vertanding, snelle en precieze pasvorm
- ▶ Grijperbekken met dubbele, zelfklemmende vertanding
- ▶ Grijptanden extra inductief gehard
- ▶ Scharnier over de hele lengte met brede geleidingsvlakken
- ▶ Klembeveiliging voor veilig werken, voorkomt beknellingsletsel
- ▶ Gemaakt van chroom vanadium staal, gesmeed, in olie gehard
- ▶ Veredeld met corrosiebestendig en duurzaam teflon finish oppervlak
- ▶ Optimale positie en vorm van de handgreep, voor maximale

- ▶ krachtoverbrenging
- ▶ Ergonomische en slipvaste 2-componenten handgreep



reddot winner 2023

40387L 24,90 EUR*

KABELSCHOENTANG, RECHT, 200 MM

- ▶ Vervaardigd volgens DIN ISO 5745
- ▶ Voor het vasthouden, grijpen, buigen en snijden van werkstukken
- ▶ Met lange, platronde bekken
- ▶ Grijpvlakken getand
- ▶ Voor het knippen van zachte en harde draden tot 1.800 N/mm² en aluminium- en koperdraad tot 13 mm diameter
- ▶ Grijptanden en snijkanten extra inductief gehard
- ▶ Ingezette elektrische handgreep met optimale hefboomoverbrenging voor eenvoudig en moeiteloos werken
- ▶ Gemaakt van chroom vanadium staal, gesmeed, in olie gehard
- ▶ Verfijnd met corrosiebestendig en duurzaam teflon oppervlak
- ▶ Ergonomische en slipvaste 2-componenten handgreep



40785L 14,90 EUR*

COMBINATIETANG, 180 MM

- ▶ Vervaardigd volgens DIN ISO 5746
- ▶ Voor vasthouden, grijpen, buigen en snijden
- ▶ Grijpzones voor vlak en rond materiaal
- ▶ Voor het knippen van zachte en harde draden tot 1.800 N/mm² en aluminium- en koperdraad tot 12 mm diameter
- ▶ Grijptanden en snijkanten extra inductief gehard
- ▶ Ingezette elektrische handgreep met optimale hefboomoverbrenging voor eenvoudig en moeiteloos werken
- ▶ Gemaakt van chroom vanadium staal, gesmeed, in olie gehard
- ▶ Verfijnd met corrosiebestendig en duurzaam teflon oppervlak
- ▶ Ergonomische en slipvaste 2-componenten handgreep



40484L 14,90 EUR*

ZIJSNIJDERS, 180 MM

- ▶ Vervaardigd volgens DIN ISO 5749
- ▶ Precisiesnijkanten voor de fijnste draden
- ▶ Hardheid snijvlakken ca. 62 HRC
- ▶ Extra inductief geharde snijkanten
- ▶ Voor het knippen van zachte en harde draden tot 1.800 N/mm² en aluminium- en koperdraad tot 13 mm diameter
- ▶ Ingezette elektrische handgreep met optimale hefboomoverbrenging voor eenvoudig en moeiteloos werken
- ▶ Gemaakt van chroom vanadium staal, gesmeed, in olie gehard
- ▶ Verfijnd met corrosiebestendig en duurzaam Teflon oppervlak
- ▶ Ergonomische en slipvaste 2-componenten handgreep
- ▶ „Ontworpen in Duitsland



40584L 17,90 EUR*

NEW
PRODUCT

reddot winner 2023

KABELSCHOENTANG, GEBOGEN, 200 MM

- ▶ Vervaardigd volgens DIN ISO 5745
- ▶ Voor het vasthouden, grijpen, buigen en snijden van werkstukken
- ▶ Met lange, 45° schuine, platronde bekken
- ▶ Gekartelde grijpvlakken
- ▶ Voor het knippen van zachte en harde draden tot 1.800 N/mm² en aluminium- en koperdraad tot 13 mm diameter
- ▶ Grijptanden en snijkanten extra inductief gehard
- ▶ Ingezette elektrische handgreep met optimale hefboomoverbrenging voor gemakkelijk en moeiteloos werken
- ▶ Gemaakt van chroom vanadium staal, gesmeed, in olie gehard
- ▶ Verfijnd met corrosiebestendig en duurzaam teflon oppervlak
- ▶ Ergonomische en slipvaste 2-componenten handgreep



40885L 14,90 EUR*

ZIJSNIJDERS, 160 MM

- ▶ Vervaardigd volgens DIN ISO 5749
- ▶ Precisiesnijkanten voor de fijnste draden
- ▶ Hardheid snijvlakken ca. 62 HRC
- ▶ Extra inductief geharde snijkanten
- ▶ Voor het knippen van zachte en harde draden tot 1.800 N/mm² en aluminium- en koperdraad tot 11 mm diameter
- ▶ Ingezette elektrische handgreep met optimale hefboomoverbrenging voor eenvoudig en moeiteloos werken
- ▶ Gemaakt van chroom vanadium staal, gesmeed, in olie gehard
- ▶ Verfijnd met corrosiebestendig en duurzaam Teflon oppervlak
- ▶ Ergonomische en slipvaste 2-componenten handgreep

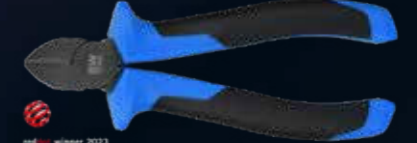

40583L 14,90 EUR*

KRACHTIGE ZIJSNIJDERS, 200 MM

- ▶ Vervaardigd volgens DIN ISO 5749
- ▶ Precisiesnijkanten voor pianodraad (D2-kwaliteit)
- ▶ Hardheid snijkanten ca. 62 HRC
- ▶ Extra inductief geharde snijkanten
- ▶ Voor het knippen van middelharde en harde draden tot 1.800 N/mm² en pianodraad tot 2.300 N/mm² en 2,5 mm diameter
- ▶ Ingezette elektrische handgreep met optimale hefboomoverbrenging voor gemakkelijk en moeiteloos werken
- ▶ Gemaakt van chroom vanadium staal, gesmeed, in olie gehard
- ▶ Verfijnd met corrosiebestendig en duurzaam Teflon oppervlak
- ▶ Ergonomische en slipvaste 2-componenten handgreep
- ▶ „Ontworpen in Duitsland



40685L 24,90 EUR*

NEW
PRODUCT

reddot winner 2023

SCHARNIERPENAFZUIGWAGEN, 36 X 90 MM

Voor het snel en professioneel uitpersen van kogelgewrichten op trekstangen en ophangingsgewrichten.

- ▶ Vorkopening: 36 mm
- ▶ Vrije hoogte: max. 90 mm



12101L 149,90 EUR*

SCHARNIERPEN EXTRACTIE, VERSTELBAAR, 24 X 50 MM

voor het snel en professioneel uitpersen van kogelgewrichten op trekstangen en ophangingsgewrichten.

- ▶ Verhoogde prestaties door hefboomverbrenging
- ▶ Versterkte spindel met fijne draad en middenkogel

Vorkopening: 24 mm, vrije hoogte: max. 50 mm



12200L 92,30 EUR*

INWENDIG FIJNSPOOR, 50 - 160 MM

De serie bevat verschillende meetpunten voor een meetbereik van 50 - 160 mm. Het is onder andere geschikt voor het meten van zuigerboringen in het motorblok of wielagerhuizen.



72390L 99,90 EUR*

DIGITALE SCHUIFMAAT, 150 MM

roestvrij, in cassette.

- ▶ Met dieptemeter
- ▶ 150 mm Meetbereik
- ▶ Met schaalverdeling mm/inch, nonius 1/100 m aanwijzend
- ▶ Instelbare 0-positie en mm/inch instelling
- ▶ +/- display
- ▶ Incl. batterij



72350L 24,90 EUR*

BORGVEERTANGEN SET, 75 MM, 4 STUKS

- ▶ Voor interne en externe zekeringen / kleine zekeringsringen
- ▶ Tipdiameter 1 mm
- ▶ Geïsoleerde handgrepen
- ▶ Recht en gebogen



41470L 18,90 EUR*

BORGVEERTANGEN SET, 225 MM, 4-DELIG

gesmeed, verchroomd, handgrepen ruw schuim geïsoleerd, 225 mm lang, in imitatieleren etui



41415L 46,90 EUR*

FIJNMECHANISCHE GEREEDSCHAPSSET, 10 STUKS

in een etui

- ▶ Combinatietang 120 mm
- ▶ Zijsnijtang 115 mm
- ▶ Nijptang gebogen en recht
- ▶ Sleufschroevendraaier maat 2 - 2,5 - 3
- ▶ Kniptang maat 00 - 0 - 1



40706L 24,90 EUR*

VIJLENSSET, 5 STUKS

Werkplaatsvijlenset met de meest gangbare metaalvijen

- ▶ Werkplaatsvijl, platte kolf
- ▶ Werkplaatsvijl, half rond
- ▶ Werkplaatsvijl, rond
- ▶ Werkplaatsvijl, driehoekig
- ▶ Werkplaatsvijl, vierkant



red dot winner 2023

DESIGNED
IN GERMANY

90940L 23,50 EUR*

WERKPLAATSVIJL, PLATTE KONT

- ▶ Voor oppervlakken en rechthoekige geometrieën
- ▶ Rechthoekige vijl met zaagsnede aan drie zijden, één zijde ongezaagd



90941L 5,10 EUR*

WERKPLAATSVIJL, HALF ROND

- ▶ Geschikt voor radii en halfronde profielen
- ▶ Halfronde taps toelopende vijl met snede aan twee kanten



90942L 6,10 EUR*

WERKPLAATSVIJL, ROND

- ▶ Voor krappe radii en profielen met binnenradii
- ▶ Ronde vijl met omtreksnede



90943L 5,10 EUR*

WERKPLAATSVIJL, DRIEHOEKIG

- ▶ Voor hoeken en oppervlakken
- ▶ Driehoekige, puntige vijl met snede aan drie kanten



90944L 5,10 EUR*

WERKPLAATSDOSSIER, VIERKANT

- ▶ Voor het vijlen van hoekige profielen
- ▶ Vierkante, puntige vijl met snede aan vier zijden



90945L 5,10 EUR*

DRAADSTIFT UITTREKSET, 17 STUKS

Voor sterk beschadigde bouten en moeren en afgebroken tapbouten

- ▶ 4 inzetstukken, 12,5 mm (1/2") / zeskantaandrijving 21 mm, 6 - 12 mm
- ▶ 8 speciale inzetstukken 10 mm (3/8") voor versleten bouten/moeren, 9 - 19 mm
- ▶ 5 schroefextractors met vierkantaandrijving voor M3-6 / M6-8 / M8-11 / M11-14 / M14-18 (bouten vooraf boren)



04166L 99,90 EUR*

THERMOMETER, INFRAROOD, DIGITAAL

met laserpointer, automatische uitschakeling, verlicht digitaal display, ideaal voor metingen op hete of roterende onderdelen, vloeistoffen of moeilijk bereikbare plaatsen.

- ▶ Meetbereik -50 tot + 550°C
- ▶ Meetnauwkeurigheid ± 2,5
- ▶ Bedrijfstemperatuur: 0° - 50°C
- ▶ Afstandsfactor 12:1
- ▶ Omschakelbaar °F / °C



72360L 57,90 EUR*

SLOTENMAKERSHAMERSET, MET STEELBESCHERMING, 3 STUKS

Hoogwaardig hamerassortiment voor de hoogste werkveiligheid.

- ▶ Hickory handvat, extra slagvast.
- ▶ Beschermhuls voor de handgreep
- ▶ Veiligheidsspeld
- ▶ Ronde veiligheidsspie
- ▶ Koppengewichten: 300 - 500 - 800 g



50930L 24,90 EUR*

ZACHTE HAMER, TERUGSTOOTLOOS

terugstootloos, volledig met rubber bekleed.

- ▶ Met kunststof handgreep
- ▶ Stalen kogels in de hamerkop voorkomen dat de hamer terugspringt
- ▶ Speciaal voor het losmaken van vastgeroeste velgen bij het wisselen van banden



51113L 22,50 EUR*

MINIHAAKSET, 4-DELIG

Ideaal voor O-ringen, afdichtingen enz. Met anti-slip handgrepen

- ▶ Rechte punt
- ▶ 90° punt
- ▶ Haakse punt
- ▶ Prik priem



94871L 11,50 EUR*

SCHRAPER EN HAAKSET, 5 STUKS

Geharde messen

- ▶ Schraper 232 en 262 mm
- ▶ Haak 45
- ▶ Haak 90°
- ▶ Ruimer



94880L 14,90 EUR*

TERUGSLAGVRIJE HAMER MET ZACHT OPPERVLAK, 5.250 G

- ▶ Door de stalen kogels in de hamerkop kaatst de hamer niet terug
- ▶ Speciaal voor het losmaken van vastgeroeste velgen bij het wisselen van banden



51115L 89,90 EUR*

SLAGLETTERS, 6 MM, 27 STUKS

voor hameren in staal en ijzer met constant karakter volgens DIN 1451, graveren op getrapt oppervlak en dieptebeperking.



08803L 13,90 EUR*

BADGEKRABBER, 40 MM BLADBREEDTE

- ▶ Voor het verwijderen van stickers en andere stickers zoals vignetten
- ▶ Intrekbaar en gemakkelijk vervangbaar mes
- ▶ Robuuste metalen behuizing
- ▶ De 2-componenten handgreep zorgt voor eenvoudige bediening en maximale krachtoverbrenging



94814L 5,50 EUR*

PAKKINGSCHRAPERSET, ROESTVRIJ, 4-DELIG

Roestvrij staal, greep lengte 115 mm per stuk.

- ▶ 100 x 31 mm, dikte 1,1 mm
- ▶ 100 x 31 mm, dikte 2,4 mm
- ▶ 50 x 20 mm, dikte 1,1 mm
- ▶ 50 x 20 mm, dikte 2,4 mm



94840L 29,90 EUR*

SLAGLETTERS, 8 MM, 27 STUKS

voor hameren in staal en ijzer met constant karakter volgens DIN 1451, graveren op getrapt oppervlak en dieptebeperking.



08804L 14,90 EUR*

TREKKERSET, 3-DELIG

universeel, met gesmede bekken, omkeerbaar voor gebruik binnen en buiten.

- ▶ 2-arm, 75 mm
- ▶ 3-arm, 100 mm
- ▶ 3-arm, 150 mm



10405L 43,90 EUR*

MOERENSPLIJTER, 13-24 MM

voor mechanisch stralen van defecte of te vast aangedraaide moeren zonder de schroefdraad te beschadigen.



11005L 12,50 EUR*

MUTTERNSPRENGER, 7-16 MM

zum mechanischen Sprengen defekter oder überdrehter Muttern ohne Beschädigung des Gewindes.



11000SB 10,90 EUR*

SCHROEVENDRAAIERBUSSEN, 1/2", 30-DELIG

12,5 mm (1/2") aandrijving, chroom vanadium S2 speciaal staal

- ▶ 55 mm lang 5 - 6 - 7 - 8 - 10 - 12 - 14 - 17 - 19 mm
- ▶ 100 mm lang 5 - 6 - 7 - 8 - 10 - 11 - 12 - 13 mm
- ▶ 140 mm lang 5 - 6 - 7 - 8 - 10 - 12 - 14 mm
- ▶ 200 mm lang 5 - 6 - 7 - 8 - 10 - 12 mm

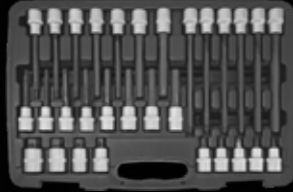

04923L 79,90 EUR*

SCHROEVENDRAAIERBUSSEN, 1/2", INTERNE MULTITAND, M5-M16, 26-DELIG

12,5 mm (1/2") aandrijving, chroom vanadium S2 speciaal staal

- ▶ 55 mm lang M5 - M6 - M8 - M9 - M10 - M12 - M14 - M16
- ▶ 100 mm lang M5 - M6 - M8 - M9 - M10 - M12 - M14
- ▶ 140 mm lang M5 - M6 - M8 - M9 - M10 - M12 - M14
- ▶ 200 mm lang M8 - M10 - M12 - M14



04424L 79,90 EUR*

SCHROEVENDRAAIERBUSSEN, 1/2", RB PROFIEL, M5-M14, 32-DELIG

12,5 mm (1/2") aandrijving, chroom vanadium S2 speciaal staal 55 en 100 mm lang M5 - M6 - M7 - M8 - M9 - M10 - M12 - M13 - M14 140 en 200 mm lang M8 - M9 - M10 - M10.3 - M12 - M13 - M14

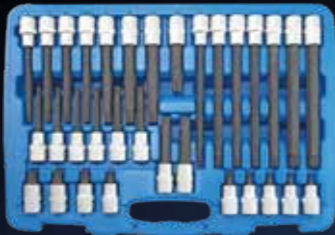

04422L 79,90 EUR*

SCHROEVENDRAAIERBUSSEN, 1/2", T-PROFIEL, T20-T70, 32-DELIG

12,5 mm (1/2") aandrijving, chroom vanadium S2 speciaal staal.

- ▶ 55 en 100 mm lang T20 - T25 - T27 - T30 - T40 - T45 - T50 - T55 - T60 - T70
- ▶ 140 en 200 mm lang T40 - T45 - T50 - T55 - T60 - T70

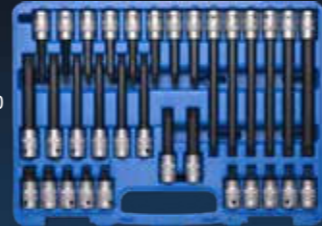

04423L 79,90 EUR*

BIT ASSORTIMENT, 1/4", 208 STUKS

inclusief magnetische schroevendraaierbithouder, magnetische snelwisselbithouder en 1/4" busadapter. 1/4" bits, vorm C 6.3, lengte 25 mm



04141L 39,90 EUR*

SPECIALE WIELMOERINZETSTUKKEN, FORD, 2-DELIG

Speciale set voor wielmoeren met roestvrijstalen doppen, zoals vaak gebruikt door Ford. Na verloop van tijd gaan de roestvrijstalen doppen verloren en normale wielmoer inserts zijn dan te groot voor de wielmoeren en beschadigen de zeskant. De set bevat 2 speciale wielmoer inserts met de maten 18,5 / 19,5 / 20,5 en 21,5 mm.



07884L 26,90 EUR*

DRAAIBOORSET, HSS-G TIN, 170-DELIG

- ▶ Gefabriceerd volgens DIN 338 HSS-G, geslepen
- ▶ Titanium vernitreeerd voor lange standtijd
- ▶ 10 stuks elk 1,0 - 8,0 x 0,5 mm oplopend
- ▶ 5 stuks elk 8,5 - 10,0 x 0,5 mm oplopend
- ▶ In metalen cassette



80210L 119,90 EUR*

DRAADSNIJSET, TIN, M2-M18, 110-DELIG

- ▶ Titanium-genitreerd
- ▶ M2 - M18
- ▶ Standaard schroefdraad
- ▶ Fijne draad
- ▶ Draadsleutel
- ▶ Matrijshouder
- ▶ adapter



82251L 149,90 EUR*

MONTAGE ROLLERBOARD

gemaakt van kunststof, ergonomisch gevormd, met zijbakjes voor kleine onderdelen.

- ▶ 6 zwenkwielen
- ▶ 130 kg draagvermogen



20950L 39,90 EUR*

BAKJE VOOR KLEINE ONDERDELEN, MAGNETISCH

Magnetisch, gemaakt van roestvrij staal



07356L 5,90 EUR*

BAKJE VOOR KLEINE ONDERDELEN, MAGNETISCH

Met houdmagneet voor het opbergen van niet-magnetische onderdelen



07358L 7,90 EUR*

TRAPLADDER, ALUMINIUM, OPVOUWBAAR, 1 TREDE

- ▶ Max. Draagvermogen: 150 kg
- ▶ Gemaakt van aluminium
- ▶ Gewicht: 1.70 kg

Afmetingen:

- ▶ Uitgevouwen: 440 x 190 x 680 mm
- ▶ Opgevouwen: 440 x 62,50 x 610 mm



20921L 36,90 EUR*

WERKPLATFORM, GEMAAKT VAN ALUMINIUM, OPVOUWBAAR

Praktisch werkplatform voor moeilijk bereikbare plaatsen.

- ▶ Afmetingen 127 x 38 x 49,5 cm (L x B x H)
- ▶ Opvouwbaar om ruimte te besparen
- ▶ Stevige aluminium constructie
- ▶ Antislipprofiel op het platform
- ▶ Maximale belasting 150 kg



20920L 99,00 EUR*

TRAPLADDER, ALUMINIUM, OPVOUWBAAR, 3 TREDE

- ▶ Max. Draagvermogen: 150 kg
- ▶ Gemaakt van aluminium
- ▶ Gewicht: 2.60 kg

Afmetingen:

- ▶ Uitgevouwen: 400 x 180 x 230 mm
- ▶ Opgevouwen: 400 x 270 x 280 mm



20922L 54,90 EUR*

DE NIEUWE PNEUMATISCHE IMPACT-SLEUTEL EDITION!

DESIGNED
IN GERMANY

NEW
PRODUCT

PNEUMATISCHE SLAGMOERSLEUTEL, 1/2", 1.300 NM, TOTALE LENGTE 118 MM

- ▶ Extra korte totale lengte van 118 mm
- ▶ Krachtig slagmechanisme met dubbele hamer
- ▶ 3-voudige draaimoment selectie
- ▶ Max. Aandraaimoment 3e trap: 750 Nm
- ▶ Max. Losdraaimoment: 1.300 Nm
- ▶ Moeiteloos werken dankzij het lage gewicht van 1.300 g
- ▶ Schakelaar voor links/rechts draaien met één hand
- ▶ Zeer lage trillingen
- ▶ Ergonomische 2-componenten handgreep (TPR+nylon) met speciale textuur voor slipvrij werken
- ▶ Inclusief 1/4" persluchtplug
- ▶ „Ontworpen in Duitsland



S3465 69,95 EUR*

SLAGMOERSLEUTEL, 1/2", 1.800 NM

- ▶ Krachtig slagmechanisme met dubbele hamer
- ▶ 3-voudige draaimoment selectie
- ▶ Max. Aandraaimoment 3e trap: 1.200 Nm
- ▶ Max. losdraaimoment: 1.800 Nm
- ▶ Moeiteloos werken door laag eigen gewicht
- ▶ Schakelaar voor links/rechts draaien met één hand
- ▶ Zeer lage trillingen
- ▶ Ergonomische 2-componenten handgreep (TPR+nylon) met speciale textuur voor slipvrij werken
- ▶ Inclusief 1/4" persluchtstekker
- ▶ „Ontworpen in Duitsland



S3460 64,95 EUR*

SLAGMOERSLEUTEL, 3/4", 1.900 NM

- ▶ Krachtig slagmechanisme met dubbele hamer
- ▶ 3-voudige draaimoment selectie
- ▶ Max. Aandraaimoment 3e trap: 1.300 Nm
- ▶ Max. losdraaimoment: 1.900 Nm
- ▶ Moeiteloos werken door laag eigen gewicht
- ▶ Schakelaar voor links/rechts draaien met één hand
- ▶ Zeer lage trillingen
- ▶ Ergonomische 2-componenten handgreep (TPR+nylon) met speciale textuur voor slipvrij werken
- ▶ Inclusief 1/4" persluchtstekker
- ▶ „Ontworpen in Duitsland



S3470 69,95 EUR*

PNEUMATISCHE SLAGMOERSLEUTEL, 1/4", 9-DELIG

Speciaal ontworpen voor het verwijderen van vastzittende gloeibougies.

- ▶ Losdraaimoment instelbaar in 4 stappen
- ▶ Losdraaimoment van 10 - 40 Nm
- ▶ 5 IMPACT zeskantige inzetstukken 50 mm lang, 8 - 12 mm



S3224 189,00 EUR*

SLAGMOERSLEUTEL, 3/4", 1.750 NM

20 mm (3/4") aandrijving

- ▶ Krachtig slagmechanisme met dubbele hamer
- ▶ Moeiteloos werken door laag eigen gewicht
- ▶ Omschakelbaar voor rechtsom/ linksom draaien
- ▶ Zeer lage trilling
- ▶ 3-voudige draaimoment selectie
- ▶ Met anti-slip handgreep
- ▶ Inclusief 1/4" persluchtplug



GA HIER NAAR DE
VIDEO



S3266 99,90 EUR*

PNEUMATISCHE HAAKSE SLAGMOERSLEUTEL, 1/2", 450 NM

12,5 mm (1/2") aandrijving

- ▶ Met extreem lage totale hoogte van 69 mm, voor moeilijk bereikbare plaatsen
- ▶ Jumbo hamermechanisme voor het losdraaien van vastzittende schroeven
- ▶ Extreem laag gewicht (1,16 kg) voor moeiteloos werken
- ▶ Met één hand te bedienen schakelaar voor rechtsom/linksom draaien
- ▶ 3-voudige draaimomentkeuze bij rechtsom draaien
- ▶ Inclusief 6,3 mm (1/4") persluchtstekker



S3296 179,90 EUR*

PNEUMATISCHE SLAGMOERSLEUTEL, 1/2", 1.756 NM

12,5 mm (1/2") aandrijving

- ▶ Krachtig slagmechanisme met dubbele hamer
- ▶ Moeiteloos werken door extreem laag eigen gewicht
- ▶ Omschakeling voor rechtsom/linksom draaien
- ▶ Gehoorvriendelijk door lage geluidsdruk
- ▶ Zeer lage trillingen
- ▶ 3-voudige draaimomentkeuze
- ▶ Met anti-slip handgreep
- ▶ Inclusief 6,3 mm (1/4") persluchtstekker



S3276 159,90 EUR*

SLAGMOERSLEUTEL, 3/4", 3.200 NM

20 mm (3/4") aandrijving

- ▶ Krachtig slagmechanisme met dubbele hamer
- ▶ Zeer lichte aluminium behuizing
- ▶ Gehoorvriendelijk door lage geluidsdruk
- ▶ Weinig trillingen
- ▶ 3-voudige draaimoment selectie
- ▶ Met anti-slip handgreep
- ▶ Inclusief 10 mm (3/8") persluchtplug



S3277 539,90 EUR*

SLAGMOERSLEUTEL MET PERSLUCHT-BIT, 1/4", 110 NM

- ▶ Met 110 Nm losdraaimoment
- ▶ Zeskantaandrijving: 6,3 mm (1/4")
- ▶ Max. snelheid: 13.000 tpm.
- ▶ Van richting veranderen zonder van greep te veranderen
- ▶ Inclusief 6,3 mm (1/4") persluchtplug



S3231 59,90 EUR*

SLAGMOERSLEUTEL, 1", 3.800 NM

25 mm (1") aandrijving

- ▶ Korte aandrijfas
- ▶ Krachtig slagmechanisme met dubbele hamer
- ▶ Zeer lichte aluminium behuizing
- ▶ Weinig trillingen
- ▶ 3-voudige draaimoment selectie
- ▶ 12,5 mm (1/2") persluchtplug inbegrepen



S3279 759,90 EUR*

PNEUMATISCHE RATELSLEUTEL IMPACT, 1/2", 122 NM

Voor het los- en vastdraaien van bijzonder krappe schroefverbindingen. Speciale kenmerken:

- ▶ Stiftslagmechanisme
- ▶ Schroefloos en dus voegvriendelijk werken
- ▶ Koudgeïsoleerde en slipvaste handgreep
- ▶ 1/4" persluchtplug inbegrepen
- ▶ Gemakkelijk schakelen (links/rechts)



S3290 199,90 EUR*

SLAGMOERSLEUTEL, 1", 3.800 NM

25 mm (1") aandrijving

- ▶ Lange aandrijfas, 210 mm
- ▶ Krachtig slagmechanisme met dubbele hamer
- ▶ Zeer lichte aluminium behuizing
- ▶ Weinig trillingen
- ▶ 3-voudige draaimoment selectie
- ▶ 12,5 mm (1/2") persluchtplug inbegrepen



S3280 876,90 EUR*

SLAGMOERSLEUTEL, 1/2", 1.300 NM

12,5 mm (1/2") aandrijving

- ▶ Krachtig slagmechanisme met dubbele hamer
- ▶ Moeiteloos werken door extreem laag eigen gewicht
- ▶ Omschakeling voor rechtsom/linksom draaien
- ▶ Gehoorvriendelijk door lage geluidsdruk
- ▶ Zeer lage trillingen
- ▶ 3-voudige draaimomentkeuze
- ▶ Met anti-slip handgreep
- ▶ Inclusief 6,3 mm (1/4") persluchtstekker



S3275 179,90 EUR*

MINI PNEUMATISCHE RATELSCHROEVEN-DRAAIER, 1/4" EN 3/8

- ▶ Met verwisselbare aandrijvingen (1/4" en 3/8")
- ▶ Ratelkop beschermd tegen vuil
- ▶ Omschakelen (links / rechts) door de aandrijfeenheid te verplaatsen
- ▶ Handgreep met koude-isolatie en antislip
- ▶ Moeiteloos werken door extreem laag eigen gewicht
- ▶ Luchtafvoer via de handgreep naar achteren
- ▶ Inclusief 1/4" persluchtstekker
- ▶ Zeer lage trillingen



S3291 149,90 EUR*

PNEUMATISCHE RATELSCHROEVEN-DRAAIER, 1/4", 41 NM

- ▶ Werken zonder vermoeidheid door extreem laag eigen gewicht
- ▶ Lage geluidsdrumniveaus zijn prettig voor het oor
- ▶ Uitlaatlucht wordt via de handgreep naar achteren geleid
- ▶ Zeer lage trillingen
- ▶ Koud geïsoleerd en antislip handvat



S3281 87,90 EUR*

PNEUMATISCHE RATELSCHROEVEN-DRAAIER, 3/8", 41 NM

- ▶ Ratelkop beschermd tegen vuil
- ▶ Gemakkelijk wisselen (links / rechts)
- ▶ Luchtafvoer via de handgreep naar achteren
- ▶ Koud geïsoleerde en anti-slip handgreep
- ▶ Inclusief 6,3 mm (1/4") persluchtplug



S3282 124,90 EUR*

PNEUMATISCHE RATELSCHROEVEN-DRAAIER, 1/2", 68 NM

- ▶ Werken zonder vermoeidheid door extreem laag eigen gewicht
- ▶ Gehoorvriendelijk door lage geluidsdruk
- ▶ Luchtafvoer via de handgreep naar achteren
- ▶ Zeer lage trillingen
- ▶ Koud geïsoleerde en slipvaste handgreep



S3283 139,90 EUR*

PNEUMATISCHE HAAKSE SLIJPER

de krachtige luchtmotor is optimaal geschikt voor slijp-, doorslijp- en voorberekingswerkzaamheden.

- ▶ Vermogen: 1,04 Kw (1,4 HP)
- ▶ Omwentelingen: 12.000 tpm
- ▶ Voor slijpschijven max. ø 125 x 22,2 mm
- ▶ Voor slijpschijfdikte 0,8 - 6 mm
- ▶ Asdraad: M14 x 2
- ▶ Incl. koppelingsplug



S3297 199,90 EUR*

PNEUMATISCHE HAAKSE SLIJPER, 16-DELIG

Geschikt voor kleinere retoucheerklassen, vooral op moeilijk bereikbare plaatsen.

- ▶ Max. 20.000 omwentelingen per minuut
- ▶ Voor schijven met max. ø 50 mm, montagegat ø 10 mm
- ▶ Inclusief 1/4" persluchtplug

De set bestaat uit de volgende onderdelen:

- ▶ 1 perslucht mini haakse slijper
- ▶ 9 x slijpschijf ø 50 mm
- ▶ 5 x doorslijpschijf ø 50 mm
- ▶ 1 veiligheidsbril



S3294 129,90 EUR*

2-WEG LUCHTPISTOOL MET REGELING EN VENTURI-MONDSTUK, 5-DELIG

- ▶ Maakt werkdrukregeling mogelijk via de functie „Debietregeling
- ▶ Met drie verwisselbare mondstukken
- ▶ Persluchtaansluiting: 1/4"

Inhoud:

- ▶ 2-weg luchtpistool
- ▶ Kort mondstuk: 24 mm
- ▶ Lang mondstuk: 119 mm
- ▶ Venturi-mondstuk: 83 mm
- ▶ Plastic krasbescherming voor het lange mondstuk



25011L 25,90 EUR*

PERSLUCHT STAAFSLIJPMACHINE, 1/4", 17 STUKS

ultracompact, met 10 slijpstenen en olienevelapparaat. Voor gebruik op moeilijk bereikbare plaatsen, in de tuningruimte voor het bewerken van inlaatkanalen, enz.

- ▶ Asdiameter van de slijp- en freeskoppen 3 mm.
- ▶ Slechts 135 mm lang (zonder slang), 16 mm diameter
- ▶ Zeer licht - minder dan 200 g zonder slang



S3263 37,90 EUR*

PNEUMATISCHE DOORSLIJPMACHINE, LANGE VERSIE

- ▶ Extra lange en platte kop
- ▶ Voor ø 100 mm doorslijpschijf
- ▶ Doorslijpschijfhouder 16 mm
- ▶ Stationair toerental 14.000 tpm.



S3268 159,90 EUR*

PNEUMATISCHE VIBROBEITEL, 9 STUKS

met 4 verschillende beitels, persluchtkoppeling en drukregelschroef

- ▶ Pneumatische beitelhamer 150 mm met borgveer
- ▶ Werkdruk: 6,2 bar (90 psi)
- ▶ Luchtverbruik: 113 l/min
- ▶ Persluchtaansluiting: 1/4
- ▶ Slag: 3000/min



S3213 33,90 EUR*

PERSLUCHT-POLIJSTSCHUURMACHINE, 5-DELIG

Geschikt voor kleine retouches of het polijsten van koplampenzen. Speciale kenmerken:

- ▶ Instelbare rotatiesnelheid
- ▶ Max. 3.200 omwentelingen per minuut
- ▶ Luchtafvoer via de handgreep naar achteren
- ▶ Inclusief 1/4" persluchtplug

De set bevat de volgende onderdelen:

- ▶ 1 perslucht polijstmachine
- ▶ 1 montageschijf met klittenband, ø 75 mm
- ▶ 2 polijstspunzen (geel en wit), ø 90 mm
- ▶ 1 polijstpad, ø 90 mm

Reservopolijstopzetstukken en reservopolijstschijven afzonderlijk verkrijgbaar!



S3292 135,90 EUR*

PNEUMATISCHE VIBROBEITEL, 8 STUKS

Bevat 5 verschillende slagbeitels met verschillende profielen. Ideaal voor ondersteuning bij bijv.:

- ▶ bij het losmaken van vastgeroeste moeren en schroefverbindingen
- ▶ bij het uitduwen van de steunvoegconus uit de fusee
- ▶ bij het gebruik van roestoplosmiddelen, omdat deze door de trillingen dieper doordringen
- ▶ incl. persluchtnippel 1/4"
- ▶ met snelwisselhouder
- ▶ met terugslagdemping
- ▶ Beitelas: rond 10 mm
- ▶ Werkslag: 10 mm

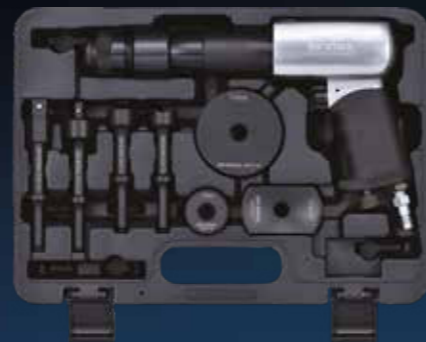

S3211 199,90 EUR*

KLITTENBAND, Ø 2", M6 X 1 MM

Geschikt voor gebruik met de S3292 polijstschuurmachine met perslucht en de S3293 excentrische schuurmachine met perslucht.

- ▶ M6 x 1 mm



S3293-33 31,90 EUR*

KLITTENBAND, Ø 3", M6 X 1 MM

Geschikt voor gebruik met de S3292 polijstschuurmachine met perslucht en de S3293 excentrische schuurmachine met perslucht.

- ▶ M6 x 1 mm



S3292-33 36,00 EUR*

SCHUURPAPIER



BESCHRIJVING	ARTIKEL	PRIJS
Schuurpapier, ø 50 mm, korrel 60, 10 st.	S3293-50/60	5,60 EUR*
Schuurpapier, ø 50 mm, korrel 80, 10 st.	S3293-50/80	5,60 EUR*
Schuurpapier, ø 50 mm, korrel 120, 10 st.	S3293-50/120	5,60 EUR*
Schuurpapier, ø 50 mm, korrel 180, 10 st.	S3293-50/180	5,60 EUR*
Schuurpapier, ø 50 mm, korrel 240, 10 st.	S3293-50/240	5,60 EUR*
Schuurpapier, ø 50 mm, korrel 320, 10 st.	S3293-50/320	5,60 EUR*
Schuurpapier, ø 50 mm, korrel 400, 10 st.	S3293-50/400	5,60 EUR*
Schuurpapier, ø 50 mm, korrel 600, 10 st.	S3293-50/600	5,60 EUR*
Schuurpapier, ø 50 mm, korrel 1000, 10 st.	S3293-50/1000	5,60 EUR*
Schuurpapier, ø 50 mm, korrel 1500, 10 st.	S3293-50/1500	5,60 EUR*
Schuurpapier, ø 50 mm, korrel 2000, 10 st.	S3293-50/2000	5,60 EUR*
Schuurpapier, ø 75 mm, korrel 60, 10 st.	S3293-75/60	6,60 EUR*
Schuurpapier, ø 75 mm, korrel 80, 10 st.	S3293-75/80	6,60 EUR*
Schuurpapier, ø 75 mm, korrel 120, 10 st.	S3293-75/120	6,60 EUR*
Schuurpapier, ø 75 mm, korrel 180, 10 st.	S3293-75/180	6,60 EUR*
Schuurpapier, ø 75 mm, korrel 240, 10 st.	S3293-75/240	6,60 EUR*
Schuurpapier, ø 75 mm, korrel 320, 10 st.	S3293-75/320	6,60 EUR*
Schuurpapier, ø 75 mm, korrel 400, 10 st.	S3293-75/400	6,60 EUR*
Schuurpapier, ø 75 mm, korrel 600, 10 st.	S3293-75/600	6,60 EUR*
Schuurpapier, ø 75 mm, korrel 1000, 10 st.	S3293-75/1000	6,60 EUR*
Schuurpapier, ø 75 mm, korrel 1500, 10 st.	S3293-75/1500	6,60 EUR*
Schuurpapier, ø 75 mm, korrel 2000, 10 st.	S3293-75/2000	6,60 EUR*

NAALDSCALERHULPSTUK

Het opzetstuk met naald wordt gebruikt om coatings te verwijderen van massieve metalen onderdelen. Met zijn naalden is het het perfecte gereedschap voor het verwijderen van roest van bijvoorbeeld velgen, framedelen of ijzeren hekken. Het kan ook worden gebruikt om verf, pleister of beton zonder problemen af te tikken. Het hulpstuk kan bijvoorbeeld worden gebruikt met de persluchtbeitels uit de sets S3211 en S3213.

Kenmerken:

- ▶ 19 naalden, diameter van elke naald: 2,8 mm
- ▶ Diameter van de binnenste pin 10,1 mm
- ▶ Diameter van de vasthouddraad ~ 30,5 mm

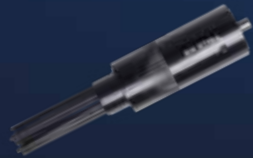

S3215 28,50 EUR*

POLIJSTSPONS, HARD, Ø 90 MM, 5 STUKS

geschikt voor gebruik met mini-luchtpolijstmachine S3292.

- ▶ Dikte: hard
- ▶ Diameter: 90 mm



S3292-H 47,50 EUR*

POLIJSTSPONS, MEDIUM, Ø 90 MM, 5 STUKS

geschikt voor gebruik met mini-luchtpolijstmachine S3292.

- ▶ Dikte: medium
- ▶ Diameter: 90 mm



S3292-M 47,50 EUR*

POLIJSTSPONS, ZACHT, Ø 90 MM, 5 STUKS

geschikt voor gebruik met mini-luchtpolijstmachine S3292.

- ▶ Dikte: zacht
- ▶ Diameter 90 mm



S3292-W 47,50 EUR*

SNIJSCHIJF VOOR METAAL, Ø 50 MM, 10 STUKS



S3294-T 16,90 EUR*

SLIIPSCHIJF, Ø 50 MM, 10 STUKS



S3294-80 24,90 EUR*

POLIJSTKOP, Ø 90 MM, 5 STUKS

Geschikt voor gebruik met mini-luchtpolijstmachine S3292. Polijstpad van 100% wol voor een glanzende afwerking. Met een diameter van 90 mm is de polijstpad ook geschikt voor kleinere polijstmachines. Wordt bevestigd met klittenband. Wasbaar.



S3292-L 66,50 EUR*

DRUKREGELAAR, DIGITAAL, 0,2-11 BAR

met digitaal display, voor compressoren.

- ▶ Traploos regelbaar van 0,2 - 11 bar.
- ▶ Beschermt persluchtapparatuur door de compressordruk te verlagen
- ▶ Kan worden gemonteerd op de unit of luchtverdelers/compressor



25048L 44,90 EUR*

PERSLUCHT SPIRAALSLANG

met vernikkelde snelkoppelingen.

- ▶ Binnendiameter slang: 10 mm
- ▶ Buitendiameter slang: 14 mm
- ▶ Totale lengte (verlengd): 10 m
- ▶ Materiaal: polyurethaan
- ▶ Barstdruk: 20,7 bar / 300 psi
- ▶ Werkdruk: 6,9 bar / 100 psi
- ▶ Aansluitschroefdraad: 10 mm (3/8")



25051L 29,90 EUR*

ZANDSTRAALPISTOOL MET PERSLUCHT

- ▶ Zware ABS behuizing
- ▶ Straalzandcontainer met capaciteit voor 600 cm³
- ▶ Voor gebruik met normaal korund korrelgrootte F46 tot F100
- ▶ 5 mm stalen punt



25070L 39,90 EUR*

ZANDSTRAALPISTOOL MET PERSLUCHT, 6 STUKS

Ideaal voor vele toepassingen op autocarosserieën en alle metalen oppervlakken. Voor het verwijderen van oude verf, roest, zwaar vuil.

- ▶ Luchtverbruik max. 350 l/min
- ▶ Werkdruk 4 - 12 bar



25065L 39,90 EUR*

PERSLUCHTSLANGHASPEL, 15 METER

Geschikt voor wand- en plafondmontage, PVC slang met verstelbare slangstop.

- ▶ 15 m bruikbare slang
- ▶ Slangverlengstukken afsluitbaar 0,1 m per stuk
- ▶ 0,5 m slangaansluiting
- ▶ Compleet met 1/4" snelkoppelingen
- ▶ Met automatisch oprolmechanisme
- ▶ Binnendiameter slang: 12,5 mm
- ▶ Buitendiameter slang: 18,8 mm



25061L 139,90 EUR*

PERSLUCHTSLANGHASPEL, 30 METER

met 30 m persluchtslang.

- ▶ Binnendiameter 8 mm
- ▶ Buitendiameter 12 mm
- ▶ Persluchtaansluiting van 6,3 mm (1/4")
- ▶ Op 360° draaibaar platform



25047L 139,90 EUR*

AKKU SLAGMOERSLEUTEL, 1/2", 900 NM, 18V

De draadloze slagmoersleutel van SW-Stahl combineert een hoog koppel met de nieuwste technologie.

Speciale kenmerken:

- ▶ Onderhoudsvrije borstelloze motor (30% efficiënter dan borstelmotor).
- ▶ Loopt langer met dezelfde accucapaciteit
- ▶ 2x Li-Ion accu, 18V - 5Ah
- ▶ Batterijen met laadindicator
- ▶ Heldere LED-verlichting van het werkgebied, gaat na 15 seconden uit wanneer niet in gebruik



S3300 389,90 EUR*

HETELUCHTBLAZER, 2.000 W

- ▶ Opgenomen vermogen 2000 watt
- ▶ Fase 1: 350°C / 300 l/min.
- ▶ Fase 2: 550°C / 500 l/min.



62005SB 29,90 EUR*

DE WINNAARS MET HET EXTRA VERMOGEN



DESIGNED
IN GERMANY

reddot winner 2023

PROFESSIONELE MOMENTSLEUTEL, 1/2", 20-100 NM

- ▶ Gekalibreerde momentsleutel met certificaat en serienummer
- ▶ Nauwkeurigheid van ± 4%
- ▶ Voor rechts gecontroleerd aandraaien
- ▶ Met omkeerbare ratelkop
- ▶ Directe numerieke weergave van de gewenste koppelwaarde
- ▶ Veilige vergrendeling van de draaigrep door middel van een drukknop
- ▶ Extra fijne schaalverdeling
- ▶ Ergonomisch optimaal ontworpen 2K handgreep
- ▶ Eenvoudig te onderhouden, omdat er reparatiesets beschikbaar zijn

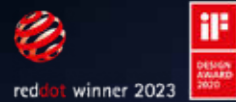

03873L 109,90 EUR*

PROFESSIONELE MOMENTSLEUTEL, 1/2", 40-200 NM

- ▶ Gekalibreerde momentsleutel met certificaat en serienummer
- ▶ Nauwkeurigheid van ± 4%
- ▶ Voor rechts gecontroleerd aandraaien
- ▶ Met omkeerbare ratelkop
- ▶ Directe numerieke weergave van de gewenste koppelwaarde
- ▶ Veilige vergrendeling van de draaigrep door middel van een drukknop
- ▶ Extra fijne schaalverdeling
- ▶ Ergonomisch optimaal ontworpen 2K handgreep
- ▶ Eenvoudig te onderhouden, omdat er reparatiesets beschikbaar zijn



03874L 109,90 EUR*

PROFESSIONELE MOMENTSLEUTEL, 3/4", 150-750 NM

- ▶ Gekalibreerde momentsleutel met certificaat en serienummer
- ▶ Nauwkeurigheid van ± 4%
- ▶ Voor rechts gecontroleerd aandraaien
- ▶ Met omkeerbare ratelkop
- ▶ Directe numerieke weergave van de gewenste koppelwaarde
- ▶ Veilige vergrendeling van de draaigrep door middel van een drukknop
- ▶ Extra fijne schaalverdeling
- ▶ Ergonomisch optimaal ontworpen 2K handgreep
- ▶ Eenvoudig te onderhouden, omdat er reparatiesets beschikbaar zijn



03877L 599,90 EUR*

PROFESSIONELE MOMENTSLEUTEL, 1", 200-1.000 NM

- ▶ Gekalibreerde momentsleutel met certificaat en serienummer
- ▶ Nauwkeurigheid van ± 4%
- ▶ Voor rechts gecontroleerd aandraaien
- ▶ Met omkeerbare ratelkop
- ▶ Directe numerieke weergave van de gewenste koppelwaarde
- ▶ Veilige vergrendeling van de draaigrep door middel van een drukknop
- ▶ Extra fijne schaalverdeling
- ▶ Ergonomisch optimaal ontworpen 2K handgreep
- ▶ Eenvoudig te onderhouden, omdat er reparatiesets beschikbaar zijn



03878L 699,00 EUR*

PROFESSIONELE MOMENTSLEUTEL, 1/2", 60-340 NM

- ▶ Gekalibreerde momentsleutel met certificaat en serienummer
- ▶ Nauwkeurigheid van ± 4%
- ▶ Voor rechts gecontroleerd aandraaien
- ▶ Met omkeerbare ratelkop
- ▶ Directe numerieke weergave van de gewenste koppelwaarde
- ▶ Veilige vergrendeling van de draaigrep door middel van een drukknop
- ▶ Extra fijne schaalverdeling
- ▶ Ergonomisch optimaal ontworpen 2K handgreep
- ▶ Eenvoudig te onderhouden, omdat er reparatiesets beschikbaar zijn



03875L 143,90 EUR*

PROFESSIONELE MOMENTSLEUTEL, 3/4", 110-550 NM

- ▶ Gekalibreerde momentsleutel met certificaat en serienummer
- ▶ Nauwkeurigheid van ± 4%
- ▶ Voor rechts gecontroleerd aandraaien
- ▶ Met omkeerbare ratelkop
- ▶ Directe numerieke weergave van de gewenste koppelwaarde
- ▶ Veilige vergrendeling van de draaigrep door middel van een drukknop
- ▶ Extra fijne schaalverdeling
- ▶ Ergonomisch optimaal ontworpen 2K handgreep
- ▶ Eenvoudig te onderhouden, omdat er reparatiesets beschikbaar zijn

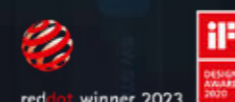

03876L 523,90 EUR*

PROFESSIONELE MOMENTSLEUTEL, 1/4", 5-25 NM

- ▶ Gekalibreerde momentsleutel met certificaat en serienummer
- ▶ Nauwkeurigheid van ± 4%
- ▶ Voor rechts gecontroleerd aandraaien
- ▶ Met omkeerbare ratelkop
- ▶ Directe numerieke weergave van de gewenste koppelwaarde
- ▶ Veilige vergrendeling van de draaigrep door middel van een drukknop
- ▶ Extra fijne schaalverdeling
- ▶ Ergonomisch optimaal ontworpen 2K handgreep
- ▶ Eenvoudig te onderhouden, omdat er reparatiesets beschikbaar zijn

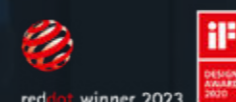

03871L 99,90 EUR*

PROFESSIONELE MOMENTSLEUTEL, 3/8", 10-50 NM

- ▶ Gekalibreerde momentsleutel met certificaat en serienummer
- ▶ Nauwkeurigheid van ± 4%
- ▶ Voor rechts gecontroleerd aandraaien
- ▶ Met omkeerbare ratelkop
- ▶ Directe numerieke weergave van de gewenste koppelwaarde
- ▶ Veilige vergrendeling van de draaigrep door middel van een drukknop
- ▶ Extra fijne schaalverdeling
- ▶ Ergonomisch optimaal ontworpen 2K handgreep
- ▶ Eenvoudig te onderhouden, omdat er reparatiesets beschikbaar zijn

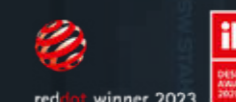

03872L 99,90 EUR*

PROFESSIONELE MOMENTSLEUTEL MET INSTEKGEREEDSCHAP, 40-200 NM, 9 STUKS

- ▶ Gekalibreerde momentsleutel met kalibratiecertificaat en serienummer
- ▶ Plug-in aansluiting van 14 x 18 mm insteekgereedschap
- ▶ Directe numerieke weergave van de gewenste koppelwaarde

Inhoud:

- ▶ Professionele momentsleutel met vierkantaansluiting, 14x18 mm, 40-200 Nm
- ▶ Omkeerbare ratel 12,5 mm (1/2")
- ▶ Dopsleutel in de maten 13, 15, 16, 17, 18, 19, 21 mm

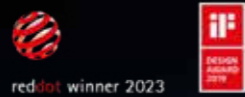

03880L 319,60 EUR*

PROFESSIONELE MOMENTSLEUTEL, VOOR VIERKANTAANDRIJVING, 40-200 NM

- ▶ Plug-in aansluiting van insteekgereedschap van 14 x 18 mm
- ▶ Kop kan in enkele seconden worden vervangen
- ▶ Gekalibreerde momentsleutel met kalibratiecertificaat en serienummer
- ▶ Directe numerieke weergave van de gewenste koppelwaarde
- ▶ Veilige vergrendeling van de draaigreep door middel van een drukknop
- ▶ Ergonomisch optimaal ontworpen handgreep
- ▶ Eenvoudig te onderhouden, omdat reparatieset beschikbaar is
- ▶ Breed scala aan optioneel verkrijgbare insteekgereedschappen



DESIGNED IN GERMANY

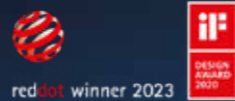

03870L 139,90 EUR*

MOMENTSLEUTEL, 3/4", 140-700 NM

- ▶ Omschakelbaar
- ▶ Instelwaarde vergrendelbaar



03941L-IMP 339,90 EUR*

MOMENTSLEUTEL MET T-GREEP EN BITS, 2-8 NM, 13 STUKS

- ▶ Ideaal voor het aandraaien van kleine aanhaalmomenten
- ▶ Afstelbereik: 2 - 8 Nm, in stappen van 0,1 Nm
- ▶ Gemakkelijk af te lezen schaal
- ▶ 3/4" zeskantaansluiting
- ▶ Magnetische houder
- ▶ Met handige kunststof handgreep
- ▶ Leveringsomvang: Momentsleutel met T-greep, 2 - 8 Nm
- ▶ 12 bits



03913L 82,90 EUR*

KOPPELVERSTERKER, 1", 3.200 NM, 5-DELIG

Voor het losmaken van vastzittende wielmoeren op vrachtwagens en bestelwagens. 25 mm (1") ingang en uitgang met verlengstuk, slinger en inzetstukken 32, 33 mm. Overdraagbaar koppel: 3200 Nm



03966L 164,90 EUR*

STETHOSCOOP, ELEKTRONISCH

Voor het detecteren van mechanische schade aan de motor, versnellingsbak en differentieel en van geluiden zoals kraken en piepen van de carrosserie.

- ▶ Volume traploos regelbaar
- ▶ Incl. twee 9V batterijen
- ▶ Met flexibele as en zeer gevoelige microfoon
- ▶ Met 6-kanaals verdeler en 6 sensoren
- ▶ Met 4,8 m aansluitkabel



S3531 149,90 EUR*

WERKPLAATS MOMENTSLEUTEL MET WIELMOER INSERTS, 1/2", 4-DELIG

- ▶ Gekalibreerde momentsleutel met certificaat en serienummer
- ▶ Nauwkeurigheid van ± 4%
- ▶ Voor gecontroleerd rechts- en linkshandig aandraaien
- ▶ Ratelkop met doorsteek vierkante aandrijving (paddestoelvormige kop)
- ▶ Duidelijk zichtbare draaimomentschaal

Inhoud:

- ▶ Werkplaats momentsleutel 12,5 mm (1/2"), 40-200 Nm
- ▶ Wielmoerinzetstukken met de maten 17 mm, 19 mm en 21 mm



03879L 99,90 EUR*

WERKPLAATS MOMENTSLEUTEL, 1/2", 40-200 NM

- ▶ Gekalibreerde momentsleutel met certificaat en serienummer
- ▶ Nauwkeurigheid van ± 4%
- ▶ Voor gecontroleerd links- en rechtsdraaien
- ▶ Ratelkop met vierkante aandrijving door (paddestoelvormige kop)
- ▶ Duidelijk zichtbare draaimoment schaal
- ▶ Extra fijne schaalverdeling (+/- 1 Nm)
- ▶ Veilige vergrendeling van de draaigreep
- ▶ Ergonomisch optimaal ontworpen 2K handgreep
- ▶ Eenvoudig te onderhouden, als reparatieset verkrijgbaar



DESIGNED IN GERMANY

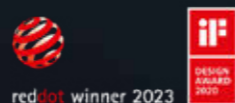

03884L 99,90 EUR*

WERKPLAATS MOMENTSLEUTEL, 1/2", 60-340 NM

- ▶ Gekalibreerde momentsleutel met certificaat en serienummer
- ▶ Nauwkeurigheid van ± 4%
- ▶ Voor gecontroleerd links- en rechtsdraaien
- ▶ Ratelkop met vierkante aandrijving door (paddestoelvormige kop)
- ▶ Duidelijk zichtbare draaimoment schaal
- ▶ Extra fijne schaalverdeling (+/- 1 Nm)
- ▶ Veilige vergrendeling van de draaigreep
- ▶ Ergonomisch optimaal ontworpen 2K handgreep
- ▶ Eenvoudig te onderhouden, want er zijn reparatiesets beschikbaar



DESIGNED IN GERMANY

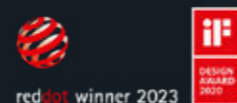

03885L 129,90 EUR*

DRAAGBALK MOTOR, MAX. 250 KG

De universele motorsteunbalk ondersteunt de motor veilig van onderaf zodra de laterale motorsteunen zijn gedemonteerd. De gebruikelijke motorbrug is niet langer nodig. Bij werkzaamheden aan de distributieriem, waterpomp of aftakas is nu vrije toegang van bovenaf mogelijk.

Afmetingen:

- ▶ Maximale trekkracht: 250 kg
- ▶ Variabele lengte van 374 mm tot 1.170 mm
- ▶ Telescopische arm: 230 mm uitschuifbaar
- ▶ Draagarmen: 360° draaibaar, 122 mm sleufgaten



26597L 579,90 EUR*

DRAADSNIJSET, BOUGIES EN GLOEIBOUGIES, 7 STUKS

speciaal voor het reinigen en opnieuw insnijden van diepliggende bougie- en gloeibougie-schroefdraad, bijv. BMW, Mini, Citroën, Peugeot, Renault, Mercedes-Benz, VW



03669L 169,90 EUR*

GLOEIBOUGIE ELEKTRODE VERWIJDE-RINGSSET, 11 STUKS

Voor het snel verwijderen van gescheurde gloeibougie-elektroden zonder de cilinderkop te demonteren. Voor alle gangbare maten gloeibougies

- Inhoud:
- 4 geleidehulzen, M8x1,0, M9x1,0, M10x1,0 en M10x1,25
 - 2 spiraalboren met verlengstuk, Ø2,5 mm en Ø3,2 mm
 - 2 tappen met verlenging, M3x0,5 en M4x0,7
 - 2 trekstangen, M3x0,5 en M4x0,7
 - 1 lager

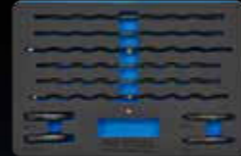

03719L 349,90 EUR*

CONTRA SPIE VOOR KRUKAS, VAG

voor krukaspoelie bij het los- en vastdraaien van de centrale bout op VW 1.6I motoren.

- VW Bora, Golf, Lupo, Nieuwe Kever, Polo, Caddy
- Seat Ibiza, Cordoba
- Motorcodes: ARC, ATN, AUS, AVY, AZD, BCB

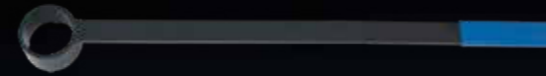

10584L 69,90 EUR*

KRUKAS TEGENHOUD SLEUTEL, OPEL

Voor het tegenhouden van de krukaspoelie en het losdraaien van de centrale bevestigingsschroef. Geschikt voor Opel Adam, Astra J, Cascada, Corsa D, Insignia, Meriva B, Mokka, Zafira C met 1.0 / 1.2 / 1.4 l EcoFlex-motoren.



10566L 179,90 EUR*

GEREEDSCHAPSSET MOTORAFSTELLING, FORD

Geschikt voor 1.0 l EcoBoost 3-cilinder benzinemotoren vanaf 2012 in de volgende voertuigen: Ford: B-Max, C-Max, Fiesta, EcoSport, Focus, Grand C-Max, Transit Courier, Transit Connect, Tourneo Connect Motorcodes: M1CA, M1CB, M1DA, M1DC, M1DD, M1DH, M1JA, M1JC, M1JE, M1JH, M1JJ, M1JL, M1JM, M2DA, M2DB, M2DC, M2GA, M2GB, P4JA, P4JB, P4JC, P4JD, QOJA, QOJB, QOJC, QOJD, SFCA, SFCB, SFCC, SFCD, SFDA, SFDB, SFJA, SFJB, SFJC, SFJD, SFJE, SFJF, SFJJ, SFJK, SFJL, SFJN, SFJP, XMJA, XMJB, YYJA, YYJB, YYJC, YYJD, YYJE

Te gebruiken met de volgende OE-nummers:

- Borgpen303-732
- Spannrollen-Fixierstift 303-1054
- Vliegwiellbevestigingsgereedschap 303-1602
- Afdichtring montage gereedschap303-1603
- Blokkeringsgereedschap 303-1604
- Nokkenasbevestigingsgereedschap 303-1605
- Blockierwerkzeug303-1606
- Montagegereedschap afdichtring 303-1636
- BorgpenT10060A



26175L 276,90 EUR*

DEMONTAGE- EN MONTAGESET RETOURVEER, MINI / PEUGEOT / CITROËN

Speciaal gereedschap voor het monteren en verwijderen van de retourveer op de tussenhendel bij Citroën-, Mini-, Peugeot-voertuigen met variabele kleptiming. Motorcodes: Mini N12, N16, N18 PSA: EP3, EP3C, EP6, EP6C



26302L 299,90 EUR*

KOPPELVERMENIGVULDIGER, FORD

voor het los- en vastdraaien van de centrale bevestigingsschroef van de krukaspoelie. De krachtvermeerderaar heeft een overbrengingsverhouding van 1:5. Het gereedschap is verplicht bij werkzaamheden aan de volgende Ford-motoren: 1.0 EcoBoost, 1.0 Duratec, 1.1 Duratec, 2.0 Duratorq-TDCi, 2.0 EcoBlue Diesel. Geschikt voor de volgende voertuigen: B-Max 01/12-, C-Max 04/10-, EcoSport 05/12-, Fiesta 05/12-, Focus 01/18-, Mondeo 10/14-, Transit Connect 02/13-, Transit 08/13-. Te gebruiken als de volgende OE-nummers: 303-1611, 303-1611-01, 303-1611-02



26189L 459,90 EUR*

DEMONTAGE- EN MONTAGESET RETOURVEER, BMW

voor de montage en demontage van de tussenhefboomdrukveren bij BMW wagens met variabele kleptiming.

Geschikt voor BMW voertuigen met motorcodes: N13, N20, N26, N52, N55



26195L 223,90 EUR*

STEKKERDRAADTANG

met sterke handvatbeschermende isolatie. Ook geschikt voor het lostrekken van injectielijnen



40901L 13,90 EUR*

TRANSFERPOMP, 500 CCM

Metalen uitvoering, inclusief 2 slangen voor aanzuigen en afvoeren, 500 cm³. De kogelkraan scheidt duidelijk de zuig- en persslag. Kan gebruikt worden voor:

- Benzine, diesel, stookolie
- koelvloeistof, petroleumether
- Remvloeistof en oliën
- Slangdiameter binnen: 9 mm / buiten: 12 mm
- Slangen elk 1150 mm lang



24025L 29,90 EUR*

REMLEIDINGSLEUTELSET, 6 STUKS

Chroom vanadium, met flexibele verbindingen, in plastic vouwbare houder, ook ideaal voor schroefverbindingen op aircosystemen, hydraulische en remleidingen, stuurbevestiging enz.

Maten:

- 9 x 11 mm, 10 x 12 mm, 13 x 14 mm, 15 x 17 mm, 16 x 18 mm, 19 x 21 mm

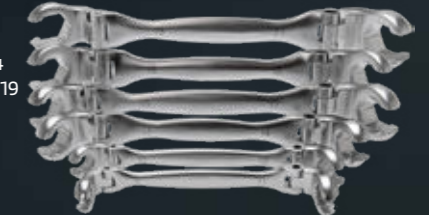

01488L 89,90 EUR*

KABELVERBINDINGSSET, UNIVERSEEL, 22 STUKS

Voor het openen van leidingkoppelingen op airconditioning-, brandstof-, lucht- en olieleidingen met leidingdiameters van 5/16", 3/8", 1/2", 5/8", 3/4", 7/8". Universeel assortiment - geschikt voor alle gangbare voertuigen.



61717L 49,90 EUR*

SLANGKLEMTANGSET, 3-DELIG

bijv. voor rem-, brandstof- en koelwaterleidingen, olie- en zuurbestendig, met ratelsluiting

- ▶ 150 mm voor Ø tot 15 mm
- ▶ 180 mm voor Ø tot 30 mm
- ▶ 250 mm voor Ø tot 60 mm



61705L 10,50 EUR*

MONTAGE GEREEDSCHAP SLANGKLEMMEN, VAG

Geschikt voor het ontgrendelen van voorgespannen veerbandklemmen bij het monteren van koelvloeistofslangen op veel voertuigen uit de VAG-groep. Verschillende bevestigingspunten op het gereedschap garanderen gebruik, zelfs in kleine ruimtes. Te gebruiken zoals OE-nummer VAS 531 001.



94812L 21,90 EUR*

DRAADSNIJSET, 9 STUKS

Ideaal voor professionele reparatie en onderhoud van schroefdraad van bijvoorbeeld aandrijfassen, lambdasonde, wielbouten, verbindingstukken van gas- en vloeistofleidingen van koel- en gassystemen en hydraulische systemen. De schroefdraadmaat van de meegeleverde individuele chasers is afzonderlijk gemarkeerd en kan daarom worden gebruikt om schroefdraadmaten te meten en te bepalen.

- ▶ Voor het hersnijden en reinigen van uitwendige en inwendige schroefdraad
- ▶ Aangedreven via meegeleverde draaistang of dopsleutelinzetstuk
- ▶ Inbegrepen maten: M14 x 1,5 - M16 x 1,5 - M18 x 1,5 - M 20 x 1,5 - M22 x 1,5 - M24 x 1,5 - M27 x 2,0 - M28 x 1,5
- ▶ In kunststof koffer



82240L 69,90 EUR*

ADAPTER VOOR RADIATORAFDRUK, UNIVERSEEL, 4-DELIG

universeel, voor het indrukken van het koelsysteem. Voor snelle lokalisatie van lekken in het koelcircuit.

- ▶ Geanodiseerd aluminium
- ▶ Radiatorparelbreker voor binnendiameter 30 - 35 mm
- ▶ Extra rubberen ringen kunnen de diameter verlengen tot 50 mm
- ▶ Inclusief rubberen ringen met diameters 35-40 mm, 40-45 mm en 45-50 mm



21053L 59,90 EUR*

OLIESLEUTELSET, UNIVERSEEL, 12 STUKS

Universeel toepasbaar in de personenautosector, 10 mm (3/8") aandrijving



03015L 35,90 EUR*

OLIEPOMP, 200 CCM

Ideaal voor overhevelen, zuigen of doseren voor versnellingsbakken, stuurbekrachtiging, hydrauliek, motor enz.

- ▶ 200 cm³ (0,2 l) per slag
- ▶ Slanglengte ca. 300 mm, diameter 8 mm
- ▶ Metalen ontwerp



24015L 18,90 EUR*

ZUIGPOMP ELEKTRISCH

Voor het afzuigen van diesel-, verwarmings- of motorolie.

- ▶ Bediening via de 12V autoaccu door middel van krokodillenklampen.
- ▶ Capaciteit motorolie: 0,2 l/min.
- ▶ Afgiftesnelheid diesel-/verwarmingsolie: ca. 70 l/u
- ▶ Aanzuiging via de geleidingsbuis van de oliepeilstokas door middel van een olieaanzuigsonde met een doorlopende diameter van 6 mm.

De pomp is niet geschikt voor het verpompen van water, transmissieolie en licht ontvlambare vloeistoffen.



08485L 41,90 EUR*

OLIEFILTERSLEUTEL ASSORTIMENT, 23 STUKS

gemaakt van licht metaal, met 12,5 mm (1/2") aandrijving en 27 mm inbus, incl. losdraaisleutel.

- ▶ 1 omkeerbare ratel 12,5 mm (1/2")
- ▶ 1 ringsleutel 27 mm
- ▶ 21 oliefilterdoppen in de volgende maten: 65 mm x 14-kt. - 101 mm x 15-kt.



08450L 149,90 EUR*

VAT POMP

- ▶ Voor olie, antivries enz. (niet voor brandstoffen)
- ▶ Geschikt voor vaten tot 200 liter met 2" NPT schroefdraadaansluiting
- ▶ Per slag ca. 150 ml
- ▶ Telescopische buis uitschuifbaar van 450 tot 860 mm



24016L 59,40 EUR*

ZUIGPOMP, 9,5 L

Voor handmatige of persluchtbediening met een reservoir van 9,5 l, ideaal voor het ontlichten van remmen en het afzuigen van olie, geschikt voor dagelijks gebruik in de werkplaats



24035L 229,90 EUR*

OLIEFILTERSLEUTEL, 60-80 MM

Universeel inzetbaar, kan zowel met een moersleutel (SW 21) als met een 1/2" ratel worden gebruikt. Door de stabiele zelfklemmende montage en de gekartelde bekken wordt een optimale houvast en wrijvingsverbinding verkregen. Rechts- en linkshandig te gebruiken, dus geschikt voor los- en vastdraaien.



08411L 69,90 EUR*

AIRCO ONTGREDELINGSGEREEDSCHAP, VAG, 2-DELIG

- ▶ Voor het losmaken van de snelkoppelingen op airco leidingen
- ▶ Geschikt voor VW, Audi, Škoda, Seat
- ▶ Afmeting gesloten: 16 / 18 mm
- ▶ Te gebruiken zoals OEM T40149



61800L 43,90 EUR*

KETTING BUISSNIJDER, ROESTVRIJ STAAL, 35-85 MM

voor roestvrijstalen buizen van 35 - 85 mm, gemakkelijker werken dankzij automatische kleminrichting.



10540L 116,90 EUR*

DRAAGARMHEFBOOM GEREEDSCHAP

Maakt het gemakkelijker om de draagarmen uit de wielagerbehuizing te trekken. Ook erg handig bij het monteren van voorgespannen draagarmen. Met behulp van stevige metalen haken die aan kettingen zijn bevestigd, wordt het hefboomgereedschap aan de onderkant van het voertuig en aan de draagarm bevestigd. Door aan de spindel te draaien wordt een trekkracht uitgeoefend op de draagarm.



10048L 179,90 EUR*

KOGELGEWRICHTTREKKER, MERCEDES-BENZ

Voor het uitdrukken van de ophangconus uit de fusee voor Mercedes-Benz Sprinter, VW LT

Houder 360 x 360 mm



302403L 319,90 EUR*

TURBOSYSTEEM HIELBREKERSET, 13-DELIG

voor een snelle diagnose van het laadluchtsysteem. Professionele, tijdbesparende probleemoplossing, bijv. voor lekkende laadluichtkoeler of zichtbare scheuren in de laadluchtslangen. Geschikt voor alle gangbare slangen van het laadluchtsysteem dankzij de meertrapsadapters. 6 adapters elk met tegenstekkers voor de maten:

- ▶ 31 / 38 mm
- ▶ 46 / 51 mm
- ▶ 55 / 60 mm
- ▶ 65 / 70 mm
- ▶ 75 / 80 mm
- ▶ 85 / 90 mm



26200L 239,90 EUR*

TREK-/DUWMOFSET, 32 STUKS

Voor het verwijderen en plaatsen van rubberen bussen, kogellagers, afdichtingen enz. op auto's en bedrijfsvoertuigen.

- ▶ Vier assen in 350 mm lengte: M10, M12, M14 en M16
- ▶ Acht drukmoeren met lager: M10, M12, M14, M16
- ▶ 20 drukstukken met verschillende afmetingen, sleuven voor visuele inspectie



10043L 249,90 EUR*

STEUNVOEGGEREEDSCHAP, 6-DELIG

Voor het verwijderen en monteren van de buitenste veerpoot zonder de fusee te verwijderen voor Mercedes-Benz E- / S- / SL-Klasse (W220/W211/W230).

- ▶ 2 drukstukken
- ▶ 47 mm binnendiameter, 57 mm buitendiameter
- ▶ 23 mm binnendiameter, 33 mm buitendiameter
- ▶ 2 pershulzen
- ▶ 39 mm binnendiameter
- ▶ 53 mm binnendiameter
- ▶ Met 185 mm drukspindel
- ▶ 24 mm zeskantaandrijving



10009L 273,90 EUR*

LAGER EN AFDICHTING MONTAGESET

Voor vlak en gecentreerd indrijven van lagerringen en hoekcontactrollagers. De set bevat een doorn en drukschijven met een buitendiameter van 40 - 44 - 50 - 59 - 63 - 65 - 72 - 76 - 81 mm.



10140L 87,90 EUR*

SCHEIDINGSVORK, 18 MM VORKOPENING

voor het losmaken van trekstanguiteinden, steungewrichten of stuurkolomhendels.



10101L 34,90 EUR*

KOEVOET SET, 4-DELIG

Koevoet voor alle toepassingen in de vrachtwagen- en landbouwmachinesector. Met kunststof softgrip, doorlopend blad en slagkop. Ideaal voor het ondersteunen van verbindingen, lagers en snijwerk. Zeer sterk ontwerp.

- ▶ 900 mm recht
- ▶ 900 mm 45° schuin
- ▶ 600 mm 75° schuin
- ▶ 600 mm 90° schuin



10104L 179,90 EUR*

COMPACTE LAGERSET, VAG, 16 STUKS

Inclusief as en druklager, voor schadevrije montage en demontage van de lager-naafeenheden met 72 mm diameter, bijv. voor de volgende voertuigen:

- ▶ VW: Polo 9N / 6R, Fox 5Z, enz.
- ▶ Seat: Ibiza 6L / 6J, Toledo, enz.
- ▶ Audi: A1 8X, A2 8Z, enz.
- ▶ Škoda: Fabia 6Y / 5J, Roomster 5J, enz.



301050L 419,90 EUR*

ASBESCHERMER TANG, 3/8", 8-DELIG

- ▶ Voor montage van roestvaststalen oorklemmen met voorgeschreven koppel
- ▶ Rechte klembekken voor zijdelings klemmen en parallel drukken van de oorklemmen
- ▶ 90° schuine klembekken voor zijdelings klemmen en parallel persen van de oorklemmen
- ▶ Ideaal voor kleine ruimtes
- ▶ Met 3/8" aandrijving voor momentsleutel

Inhoud:

- ▶ Aslaardtang
- ▶ 2x rechte bekken
- ▶ 2x 90° schuine bekken
- ▶ 2x bevestigingsschroef
- ▶ inbussleutel



61782L 138,90 EUR*

SPOORSTELSLEUTEL, MERCEDES-BENZ

Voor vereenvoudigde spoorafstelling op de achteras.

- ▶ Inclusief twee verwisselbare multitandbits, maten M10 en M12.
- ▶ Moeilijk bereikbare afstelbouten kunnen probleemloos worden losgedraaid.
- ▶ Voor Mercedes-Benz C-Klasse (C 203) en S-Klasse, evenals voor oudere modellen met bodembekleding en voertuigen met niveausensoren



302353L 34,50 EUR*

VEERSPANNERSET, 3-DELIG

universeel, maakt honderd procent veerdekking en dus maximale veiligheid mogelijk.

- ▶ Spanbereik tot 240 mm
- ▶ Max. Belasting: 1,0 t



10250L 109,90 EUR*

SCHOKDEMPER MONTAGE GEREEDSCHAP SET, 6 STUKS

Voor montage en demontage van schokdempers met aanslagveer. Voor BMW, Fiat, Ford, Mercedes-Benz, Nissan, Peugeot, Toyota, enz.



10276L 199,90 EUR*

TELESCOPIsche VEERKLEM, 80-119 MM

voor Mercedes-Benz voertuigen van de series: 116 - 123 - 124 - 126 - 129 - 140 - 170 - 201 - 202 - 208 - 210.
Het korte ontwerp van de binnenspanner maakt snel werken mogelijk, zelfs in krappe omstandigheden. Het telescopische lichaam kan traploos worden aangepast aan de betreffende veerlengte.
Met twee paar klemschoenen voor veerdiameters 80 - 119 mm en 89 - 141 mm.

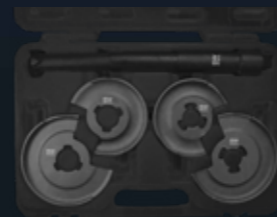

10210L 479,90 EUR*

GEREEDSCHAPSET SCHOKDEMPERS, 18 STUKS

Voor het professioneel los- en vastdraaien van de schokdempermoer op het veerpootlager. Geschikt voor alle gangbare voertuigen.

- ▶ Open omkeerbare ratel met 21 mm binnenzeskant
- ▶ 7 open zeskant inzetstukken 16 - 17 - 18 - 19 - 21 - 22 - 24 mm
- ▶ 10 tegenhouder inzetstukken met 12,5 mm (1/2") inbus, 122 mm lang:
- ▶ binnenzeskant 6 - 7 - 8 mm
- ▶ T-profiel T50
- ▶ Ovale speciale bussen 5x8 - 6x8 - 7,1x9,6 mm
- ▶ Buitenzeskant 7 - 8 - 9 mm



10365L 219,90 EUR*

CAMBER BUBBLE

- ▶ Maakt het mogelijk om de veerpoot te verwisselen zonder aansluitende cambermeting en bespaart daardoor enorm veel tijd.
- ▶ De magnetische kant van de waterpas wordt bevestigd aan de remschijf of wielnaaf en de gemeten waarde wordt afgelezen.
- ▶ Na de reparatie wordt het camber afgesteld op de vorige gemeten waarde.



10240L 85,90 EUR*

TELESCOPIsche VEERCOMPRESSOR, VAG, 9-DELIG

Technische gegevens:

- ▶ Veerplaat met diameter van 75-140 mm
- ▶ Spanbreedte van 95-220 mm / klemkracht max. 1.600 kg

Voordelen:

- ▶ Extra bescherming tegen losschroeven van de veerplaten
- ▶ Voor toegangsgaten, min. 30 mm diameter
- ▶ Overbelastingsbeveiliging door torsiestang
- ▶ Geen stoten van de spindel tegen de carrosserie
- ▶ Verwijderen van de veer zonder demontage van de as



10212L 348,90 EUR*

STROOIGEREEDSCHAP, 7-DELIG

met 2 verwisselbare spreidplaten (5 en 8 mm diep) voor verschillende spreidhoeken en geleidingsbouten (8, 10 en 12 mm) bijv. voor schokdemperbevestiging op de wiellagerbehuizing bij vervanging van de schokdemper, kogelscharnierbevestiging op de dwars-/driehoeksstabilisator bij demontage van de veerpoot enz.



10305L 69,90 EUR*

WIELMOERSLEUTEL, 24 X 27 MM

Chroom vanadium, mat verchroomd, gebaseerd op DIN 3119, extreem stevig ontwerp, met 22 mm scharnierpen (lengte 600 mm), in praktische stoffen zak



02245L 47,00 EUR*

WIELMOERSLEUTEL, 27 X 32 MM

Chroom vanadium, mat verchroomd, gebaseerd op DIN 3119, extreem stevig ontwerp, met 22 mm scharnierpen (lengte 600 mm), in praktische stoffen zak



02247L 47,50 EUR*

WIELMOERSLEUTEL, 1/2", 17-19-21 MM

- Met versterkte middenplaat
- Beenlengte 170 mm.



02100L 17,90 EUR*

KRUISSLEUTEL, 3/4", 24-27-32 MM, TRUCK

- Met versterkte middenplaat
- Zijlengte 350 mm



02450L 47,90 EUR*

WIELMOERSLEUTEL, 30 X 32 MM

Chroom vanadium, mat verchroomd, gebaseerd op DIN 3119, extreem stevig ontwerp, met 22 mm scharnierpen (lengte 600 mm), in praktische stoffen zak



02251L 47,50 EUR*

DRAAIBARE PIN VOOR WIELMOERSLEUTEL 600 MM LANG

voor wielmoersleutel

- Diameter 22 mm
- lengte 600 mm
- gemaakt van hoogwaardig chroom vanadium



02242L 22,60 EUR*

WIELMOER INZETSTUKKEN, 1/2", 17, 19, 21 MM, 3-DELIG

- volledig in kunststof ingekapseld
- extra dunwandig
- optimale krachtoverbrenging

17 mm, 19 mm, 21 mm



07870L 24,90 EUR*

WIELMOER INZETSTUKKEN, 1/2", 15, 17, 19, 21, 22 MM, 5-DELIG

- volledig in kunststof ingekapseld
- extra dunwandig
- optimale krachtoverbrenging

15, 17, 19, 21, 22 mm



07865L 39,90 EUR*

WIELMOERSLEUTEL, 24 X 27 MM

Gebaseerd op DIN 3119

- Extreem stevig ontwerp gemaakt van hoogwaardig chroom vanadium.
- Mat verchroomd.



02220L 19,90 EUR*

WIELMOERSLEUTEL, 27 X 32 MM

gebaseerd op DIN 3119

- extreem robuust ontwerp gemaakt van hoogwaardig chroom vanadium
- mat verchroomd



02222L 20,50 EUR*

WIELMOERINZETSTUK, 1/2", 17 MM, DIEP

Speciaal voor Mercedes-Benz. Slagvaste stervorm met beschermkap om krassen op de aluminium velgen te voorkomen.



07887L 12,90 EUR*

WIELMOERINZETSTUK, 1/2", 21 MM, DIEP

Geschikt voor bijvoorbeeld Hyundai en Kia

- Stootvast
- Ster profiel
- Volledig ingekapseld in kunststof
- Optimale krachtoverbrenging
- Beschermt tegen krassen op velgen



07888SB 12,90 EUR*

WIELMOERSLEUTEL, 30 X 32 MM

gebaseerd op DIN 3119

- extreem robuust ontwerp gemaakt van hoogwaardig chroom vanadium
- mat verchroomd



02226L 20,50 EUR*

WIELMOERSLEUTEL, UITSCHUIFBAAR, 17 - 19 MM

Omkeerbaar, uitschuifbaar van 370 tot 530 mm.



02105SB 15,50 EUR*

WIELMOERINZETSTUK, 1/2", 15 MM

- Volledig in kunststof ingekapseld
- Extra dunwandig
- Slagvast
- Optimale krachtoverbrenging
- Velgen en bouten worden niet langer bekrast
- Gemaakt van hoogvast chroom-molybdeen



07878L 11,90 EUR*

WIELMOERINZETSTUK, 1/2", 22 MM

- Slagvast
- Volledig ingekapseld in kunststof
- Extra dunwandig
- Optimale krachtoverbrenging
- Velgen en bouten worden niet langer bekrast
- Gemaakt van hoogwaardig chroommolybdeen

Bijvoorbeeld voor Opel Insignia, Saab 9-5 II, Toyota Land Cruiser.



07879L 12,90 EUR*

WIELMOER INZETSTUKKEN, 1/2", 17, 19, 21 MM, 3-DELIG, LANG

Speciale lengte, speciaal geschikt voor dropcentervelgen.

- ▶ Volledig in kunststof ingekapseld
- ▶ Extra dunne wand
- ▶ Optimale krachtoverbrenging
- ▶ Slagvast

17 mm, 19 mm, 21 mm



07880L 69,90 EUR*

DOPPEN VOOR WIELBOUTEN, 1/2", 17-19-21 MM, 4-DELIG

Voor het losdraaien van zwaar beschadigde wielbouten en -moeren.

- ▶ 150 mm lange inserts 17 - 19 - 21 mm en knock-out bouten



07890L 98,90 EUR*

DRAADREPARATIESET VOOR TAPBOUT, 6 STUKS

voor het opnieuw snijden of reinigen van tapbouten of schroeven. De snijklaauwen kunnen worden gescheiden zodat het gereedschap op een onbeschadigd draadeel kan worden geplaatst.

- ▶ M12 x 1,25
- ▶ M12 x 1,50
- ▶ M14 x 1,50



02371L 44,50 EUR*

DRAADSNIJSET VOOR WIELBOUTEN EN TAPEINDEN, 12 STUKS

Voor het reinigen en hersnijden van wielbouten, draadgaten en tapbouten op de wielnaaf.

- ▶ M12 x 1,25 mm
- ▶ M12 x 1,50 mm
- ▶ M14 x 1,50 mm



02370L 139,90 EUR*

VELGBEVEILIGING DEMONTAGESET, 10-DELIG

Zorgt voor een snelle en eenvoudige ontgrendeling van velgsluitingen. De conische hulzen worden op het slot geklopt.

- ▶ 8 hulzen van 16,8 - 25,8 mm



02380L 79,90 EUR*

VELGBEVEILIGING DEMONTAGESET, VW, 23-DELIG

Vervangingsleutel voor originele velgvergrendelingen, maakt schadevrij los- en vastdraaien van het originele velgvergrendeling mogelijk. Geschikt voor voertuigen tot bouwjaar 2012.



02382L 99,90 EUR*

BANDENVULLER MET PERSLUCHT, 0-10 BAR

- ▶ Gekalibreerde versie volgens richtlijn 86/217/EEG
- ▶ Meetklok rubber gecoat
- ▶ Met flexibele slang 400 mm
- ▶ Meet-/vulbereik 0 - 10 bar



25032L 61,90 EUR*

BANDENVULLER MET PERSLUCHT, 0-10 BAR

Europees fabrikaat, gekalibreerd volgens richtlijn 86/217/EEG.

- ▶ Meet-/vulbereik 0 - 10 bar
- ▶ Meetklok rubber gecoat
- ▶ Lengte vulsling ca. 530 mm
- ▶ Diameter schaalverdeling 56 mm (zichtbaar)



25034L 79,90 EUR*

VELGBEVEILIGING DEMONTAGESET, VW, 20-DELIG

Vervangingsleutel voor originele velgvergrendelingen, maakt schadevrij los- en vastdraaien van het originele velgvergrendeling mogelijk. Geschikt voor voertuigen vanaf bouwjaar 2012.



02383L 199,90 EUR*

VELGBEVEILIGING DEMONTAGESET, MERCEDES-BENZ, 30-DELIG

Vervangingsleutel voor originele velgvergrendelingen, maakt schadevrij los- en vastdraaien van het originele velgvergrendeling mogelijk. Geschikt voor voertuigen vanaf bouwjaar 2012.



02385L 279,90 EUR*

BANDENSERVICE GEREEDSCHAPSET, 14 STUKS

Geschikt voor TPMS, voor het monteren en demonteren van bandenspanningscontrolesystemen. Inclusief:

- ▶ Momentsleutel 6,3 mm (1/4") 2-10 Nm, schaalverdeling 0,5 Nm, fijne schaalverdeling 0,1 Nm voor bevestiging van het metalen ventiel op de velg.
- ▶ Momentsleutel 1,4 Nm met 4 mm binnenzeskant voor bevestiging van de RDC sensor aan het ventiel
- ▶ Ventielafdichtingsgereedschap voor het schadevrij monteren en verwijderen van rubberen afdichtingen op TPMS-ventielen
- ▶ Koppelbegrensd ventieldraaier 0,25 Nm
- ▶ Koppelbegrensd ventieldraaier 0,45 Nm
- ▶ Stiftpons voor tegenhouden
- ▶ Dopsleutel lang 11 mm
- ▶ Dopsleutel lang 12 mm
- ▶ Schroevendraaierbits T10, T15, T20
- ▶ Schroevendraaierbits T10, T15, T20



02129L 229,90 EUR*

KLEPDRAAIGEREEDSCHAP VOOR STALEN KLEPPEN

Vergemakkelijk de montage en demontage van stalen ventielen, bijv. voor aluminium velgen, velgen van bestelwagens en campers (hier raden de fabrikanten het gebruik van stalen ventielen aan om drukverlies te voorkomen).

- ▶ Met geleidepenn - glijdt dus niet meer weg
- ▶ Vastdraaien mogelijk met momentsleutel



02112L 6,90 EUR*

VELGBEVEILIGING DEMONTAGESET, BMW, 21-DELIG

Vervangingsleutel voor originele velgvergrendelingen, maakt schadevrij los- en vastdraaien van het originele velgvergrendeling mogelijk. Geschikt voor voertuigen vanaf bouwjaar 2012.



02381L 139,90 EUR*

VELGBEVEILIGING DEMONTAGESET, BMW, 20-DELIG

Vervangingsleutel voor originele velgvergrendelingen, maakt schadevrij los- en vastdraaien van het originele velgvergrendeling mogelijk. Geschikt voor voertuigen vanaf bouwjaar 2012.



02384L 199,90 EUR*

GEWICHTSTANG, 245 MM

voor het losmaken van loden gewichten op velgen. Verchroomd, geïsoleerde handgrepen



47440L 26,90 EUR*

GUMSCHIJF, 90 MM

om in de boormachine te klemmen.

- ▶ Ideaal voor het verwijderen van oude lijmresten zonder resten achter te laten.
- ▶ Adapter van 6 mm met draadgat 5/16" x 24
- ▶ Omtrek van de schijf: 90 x 15 mm
- ▶ Snelheid: max. 4000 rpm



94857L 9,99 EUR*

RADIALE SCHIJF, M8

met M8 draad

- ▶ Omtrek van de schijf: 90 x 15 mm
- ▶ Snelheid: max. 4000 rpm



94858L 5,99 EUR*

BANDENKLEM

- ▶ Met vervangbare bescherming
- ▶ Voor schadevrije montage van banden op aluminium velgen
- ▶ De vervangbare kunststof bescherming wordt met 3 schroeven op de stalen kern vastgezet



02180L 27,90 EUR*

MEETLINT, METRISCH, 3 M, 5 M, 8 M

- ▶ In robuuste 2-componentenbehuizing met antislip handsteunoppervlak
- ▶ Met riemclip
- ▶ Met stopper en automatische terugloop
- ▶ Stalen meetlint breedte 16 mm
- ▶ Magnetische eindhaak, beweegbaar voor binnen- en buitenmeting
- ▶ Nauwkeurigheidsklasse II
- ▶ Met CE- en metrologiemarkering
- ▶ Voldoet aan de MID-richtlijn geldig voor Europa



DESIGNED
IN GERMANY

3 M
72010L 7,90 EUR*

5 M
72010L 11,90 EUR*

8 M
72010L 13,90 EUR*

PLASTIC SCHRAPER

Professionele versie

- ▶ Bijna onbreekbaar
- ▶ Bestand tegen oplosmiddelen
- ▶ Kan opnieuw worden geslepen met een vijl
- ▶ Oppervlakken worden niet beschadigd



94850L 8,90 EUR*

BANDENWISSELAAR, 1.000 MM

- ▶ Speciaal gevormd
- ▶ Zware uitvoering voor bedrijfsvoertuigen, landbouw- en bouwmachines
- ▶ Chroom-vanadium
- ▶ 1.000 mm lang

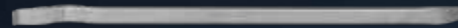

02163L 53,50 EUR*

BANDENWISSELAAR, 380 MM

- ▶ Met vervangbare bescherming
- ▶ Voor schadevrije montage van banden op aluminium velgen
- ▶ De vervangbare kunststof bescherming wordt met 3 schroeven op de stalen kern vastgezet



02158L 24,50 EUR*

BANDENWISSELAAR, 390 MM

De lengte van 390 mm in combinatie met de ergonomische handgreep maakt werken zonder vermoeidheid mogelijk, vooral in het hoogseizoen.



02156L 19,90 EUR*

MONTAGEPASTA, 5 KG

Voor snelle, zachte en eenvoudige montage en demontage van alle gangbare wiel/band-combinaties, inclusief runflat- en PAX-banden.

- ▶ Chemisch neutraal voor rubber en metaal
- ▶ Het hoge glij-effect tijdens montage en demontage vermindert montageletsel
- ▶ Bevordert de wrijvingsverbinding tussen velg en band
- ▶ Biologisch afbreekbaar
- ▶ Voorkomt contactallergieën voor monteurs
- ▶ Vorstbestendig, toepassingstemperatuur van -15°C tot +50°C.
- ▶ Zeer economisch
- ▶ Spinbestendig
- ▶ Kleur Wit



3 KG
02130L 17,90 EUR*

5 KG
02132L 15,90 EUR*

RESERVE REINIGINGSSCHIJVEN VOOR WIELNAAFSLIJMACHINE, 2 STUKS

voor wielnaafslijpmachine 302230L. Corrosie tussen velg en naaf wordt verwijderd en koppelwaarden kunnen niet langer worden vervalst.

- ▶ Binnendiameter 90 mm
- ▶ Buitendiameter 150 mm

Ook geschikt voor de nieuwste wielnaven met grotere binnendiameter bijv. voor: BMW 1 Serie (E81, E82, E87, E88, F20, F21).

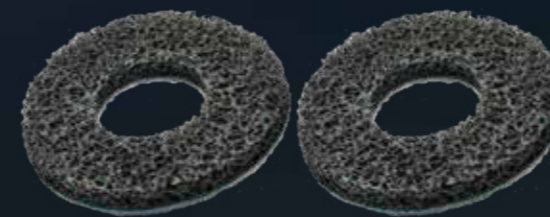

302230L-1 34,90 EUR*

BORSTEL

met ronde kop voor het aanbrengen van montagecrèmes en -pasta's.



02135L 26,15 EUR*

POMPSPUITFLES 360°, 1 L

- ▶ Geschikt voor acetonvrije remreinigers, brandstoffen en in de handel verkrijgbare reinigingsmiddelen
- ▶ Met verstelbare sproeikop



07384L 14,90 EUR*

ALUMINIUM RADNABENSCHLEIFER

Reiniging van wielnaven en andere vlakke oppervlakken. Verwijdert corrosie van de contactvlakken tussen wielnaaf en velg.

- ▶ Hoogwaardig aluminium met stalen kern
- ▶ GEMAAKT IN DUITSLAND
- ▶ Extreem hoge slagvastheid
- ▶ Extreem hoge schuur- en slijtvastheid
- ▶ Maximumsnelheid 4000 tpm
- ▶ Reinigingsschijf met klittenband



302230L 69,95 EUR*

WIELNAAFSLIJPERSET, 10 STUKS

Geschikt voor wielnaven met tapbouten.
Inhoud:

- ▶ 1 basislichaam van kunststof, met zeskantige kop
- ▶ 8 slijpschijven, elk 40 mm diameter
- ▶ 1 adapter 12,5 mm (1/2")



10359L 41,90 EUR*

BORSTELSET VOOR BOORMACHINES, 4 STUKS

- ▶ Geschikt voor alle reinigingsprojecten binnen en buiten
 - ▶ Speciaal voor het reinigen van randen
 - ▶ 1/4" bevestiging voor accuboormachines
 - ▶ Duurzame nylon borstelharen
- Inhoud: borstelopzetstuk met diameters 4,9 cm, 8,4 cm, 10 cm, 12 cm



62400L 15,90 EUR*

REMCLAUWBORSTEL, STAALDRAAD

Gemaakt van staaldraad, met ophanggat en ergonomisch gevormd handvat.



09321L 6,50 EUR*

REMCLAUWBORSTEL, MESSINGDRAAD

Gemaakt van messing, met ophanggat en ergonomisch gevormd handvat.



09322L 10,50 EUR*

BOUTENREINIGERSET, AUTO, 8 STUKS

Voor eenvoudige en snelle reiniging van schroeven, tapbouten of wielbouten.
De set bevat de volgende borstelhulpstukken 1x per stuk:

- ▶ Borstelhulpstuk 12 mm (7/16")
- ▶ Borstelhulpstuk 13 mm (1/2")
- ▶ opzetborstel 14 mm
- ▶ opzetborstel 16 mm (5/8")
- ▶ opzetborstel 18 mm (45/64")
- ▶ opzetborstel 22 mm
- ▶ Snelwisselborsteladapter 1/2"
- ▶ Adapter 1/2" naar 1/4" voor gebruik met accuschroevendraaier



10358L 61,50 EUR*

REMCLAUWBORSTEL, 275 MM, STAALDRAAD

Gemaakt van staaldraad, met ophanggat.
Gebruik voor hardnekkig vuil onze remklauwvijl 94830L.



09300L 9,90 EUR*

REMCLAUWBORSTEL, 275 MM, MESSINGDRAAD

Gemaakt van messing, met ophanggat.
Absoluut noodzakelijk op alle aluminium remklauwen voor het verwijderen van remstof. Ook geschikt voor reinigingswerkzaamheden op alle gevoelige metalen oppervlakken.



09310L 12,90 EUR*

BOUTSCHOONMAAKSET, 1/4", TRUCK, 4-DELIG

Voor eenvoudige en snelle reiniging van schroeven, tapbouten of wielbouten.
De set bevat de volgende borstelopzetstukken (1x per stuk):

- ▶ Borstelhulpstuk 20 mm, 37 mm diep
- ▶ Borstelopzetstuk 22 mm, 60 mm diep
- ▶ Borstelhulpstuk 24 mm, 37 mm diep
- ▶ Borstelhulpstuk 30 mm, 60 mm diep

Borstelopzetstukken ook los verkrijgbaar!



10354L 156,90 EUR*

RATELSNIJDER, Ø 4,75 MM

Maakt het mogelijk om remleidingen snel en eenvoudig door te snijden.

- ▶ Voor remleidingen met een diameter van 4,75 mm
- ▶ Met ratelfunctie
- ▶ Met automatische zelfinstelling
- ▶ Geschikt voor krappe ruimtes



24522L 32,50 EUR*

REMONTLUCHTINGSLEUTELSET, 4-DELIG

voor het ontluichten van hydraulische remsystemen en koppelingssystemen.

- ▶ 3 speciale sleutels met de sleutelmaten: 7 / 8 / 9 / 10 / 11 en 12 mm.
- ▶ Siliconen slang met terugslagklep



HIER GAAT HET NAAR DE VIDEO



01452L 94,90 EUR*

REMONTLUCHTINGSADAPTERSET, TESLA EN STANDAARD EURO-MODELLEN

- ▶ Adapterset voor het ontluichten van remmen bij voertuigen met standaard Euroschroefdraad.
- ▶ Adapter voor Tesla Model S en X, Tesla Model 3 en Y
- ▶ Metalen adapter voor druk tot 2,5 bar / 36 psi
- ▶ Compatibel met alle SW stalen remontluchters



01493L 139,90 EUR*

UNIVERSALADAPTER ZUR BREMSENENTLÜFTUNG, ANSCHLUSS 90° ABGEWINKELT

Die stufenlos einstellbaren Klemmbügel ermöglichen eine Montage bei den meisten europäischen Fahrzeugen. Der drehbare Winkelanschluss lässt auch den Einsatz bei engen Platzverhältnissen am Ausgleichsbehälter zu.

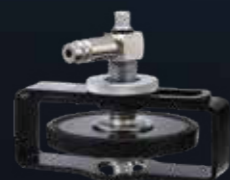

01491L 49,00 EUR*

REMCLAUWMETER, 60 MM

speciaal voor het meten van de dikte van remschijven.

- ▶ Meetbereik: 0 - 60 mm
- ▶ Vernier: 0,1 mm
- ▶ Lengte buitenmeetbeen: 50 mm
- ▶ Inox, geharde versie



72345L 52,50 EUR*

REMPEDAALBEVESTIGINGSGEREEDSCHAP

het ideale hulpgereedschap voor het ontluichten van hydraulische remsystemen.



01479L 104,06 EUR*

REMVLOEISTOF TESTER

elektronisch, voor het bepalen van het watergehalte in de remvloeistof. De toestand van de remvloeistof wordt snel bepaald en weergegeven in vijf stappen (groen - geel - rood).

Levering inclusief 1x 1,5V AAA batterij.



21555L 19,95 EUR*

LAKCOATING MES, NON-FERROMETALEN

Universeel toepasbaar voor het bepalen van de verdikte op ferro- en non-ferrometalen, bijv. voor het opsporen van ongevalsschade.

- ▶ Digitaal display met verlichting
- ▶ Automatische uitschakeling
- ▶ Dikte meetframe: 0 tot 40 mils (0 tot 1000 µm)



72375L 216,90 EUR*

MONTAGEFRAME VOOR VOORRUIT, 100 KG

Aluminium frame voor snelle en eenvoudige installatie en verwijdering van grotere autoruiten.

- ▶ Met 4 beweegbare zuignappen (ø 150 mm) die voorzien zijn van een waarschuwinglijn in geval van vacuümverlies.
- ▶ Met 4 beweegbare voetjes om het frame gemakkelijk op te bergen.
- ▶ Draagvermogen 100 kg (horizontaal)



40017L 299,90 EUR*

RUITENWISSERARMTREKKERSET, 8-DELIG

Maakt het absoluut probleemloos verwijderen van alle gangbare wisserarmen mogelijk. Beste toepassingsmogelijkheden voor gecorrodeerde en vastzittende wisserarmen. Maximale bescherming voor geïntegreerde wisserproeiers door schuifnamertechnologie.



10122L 179,90 EUR*

AIRBAG GEREEDSCHAPSSET, 10 STUKS

voor het verwijderen van de airbagunits en voor het aanbrengen/verwijderen van de airbagkussens bij VAG, BMW enz.



04403L 62,90 EUR*

MONTAGE WIGGENSET, 11 STUKS

Gemaakt van glasvezelversterkte kunststof
Voor schadevrije montage en demontage van sierdelen, kunststof clips, achteruitkijkspiegelglazen, enz., zelfs op moeilijk bereikbare plaatsen



94807L 29,90 EUR*

CLIPVERWIJDERAARSET, 5 STUKS

INOX - roestvrij staal met 2-componenten kunststof handgrepen

- ▶ U-vormige hendel 13 mm (binnenkant 6,15 mm)
- ▶ U-vormige hendel 38 mm (binnenkant 8,2 mm)
- ▶ U-vormige hendel 38 mm, extra lang, gebogen (binnenkant 8,4 mm)
- ▶ V-vormige hendel 13 mm (binnenwerk 1-4,4 mm)
- ▶ V-vormige hendel 38 mm (binnenkant 4-12,5 mm)



94845L 28,90 EUR*

BINNENBEKLEDING ONTGRENDELINGSSET, UNIVERSEEL

15 graden schuin, voor snel en eenvoudig verwijderen van binnenbekleding universeel toepasbaar dankzij 3 verschillende maten 4, 8 en 10 mm twee verschillende lengtes 235 mm en 495 mm goede hantering dankzij passend gevormde handgreep met ophanggat



94885L 29,90 EUR*

SCHAAR-KLINKNIJPTANG, 500 MM

Voor aluminium en stalen klinknagels en klinkmoeren, met veel accessoires, onmisbaar voor het werken aan geklonken raamregulators.



42760L 169,90 EUR*

HIGH VOLTAGE



SW STAHL
PROFESSIONAL TOOLS

GELAATSSCHERM, KLASSE 1

HIGH VOLTAGE

- Goedgekeurd voor bescherming tegen vlambogen (volgens GS-ET-29, status 2019-06, klasse 1).
- Kleurloze lens volgens EN 170 gemaakt van zeer slagvast polycarbonaat
- Met in breedte verstelbare hoofdband
- Mistvrij



11150L 109,90 EUR*

BATTERIJTESTER MET PRINTER, 12V / 24V

De batterijtester is ontworpen voor mobiel gebruik. De tester controleert de ladingstoestand van de accu bij 12- en 24-voltsystemen, de belasting van de accu bij het starten van de motor, voert een uitgebreide belastingstest uit en controleert de elektrische lading van de generator.

De volgende accutypen kunnen worden gecontroleerd:

- Loodzuuraccu (natte accu)
- VRLA-accu (ventiel-gereguleerde loodzuuraccu)
- GEL / SLA-accu (verzegelde loodzuuraccu)
- EFB-accu (Enhanced Flooded Battery)
- AGM accu (Absorbent Glass Mat - accu)

De software en afdrucken kunnen in 14 verschillende talen worden uitgevoerd.



32275L 289,90 EUR*

ELEKTRISCH ISLERENDE HANDSCHOENEN

- Elektrisch isolerende beschermende handschoenen voor onder spanning werken, 1 paar
- Beschermingsklasse 0
- Isolatie volgens DIN EN 60903
- Voor spanning tot 1000 V AC en tot 1500 V DC



SIZE 9

SIZE 10

11570L 64,90 EUR*

11571L 64,90 EUR*

ONDERHANDSCHOEN, 1 PAAR

De onderhandschoenen worden onder de isolerende handschoenen gedragen voor meer comfort.

- Gemaakt zonder naad: maximaal draagcomfort.
- Materiaal: 100% katoen
- Elastische manchet
- Universele maat



11572L 7,10 EUR*

VDE-GEREEDSCHAPSSET, 50 STUKS

Bevat alle belangrijke gereedschappen voor het werken aan elektrische voertuigen, stroomvoerende draden of andere elektrische objecten. Alle onderdelen van de set zijn gecertificeerd volgens de DIN EN 60900 VDE 0682-201:2013-04 norm en zijn dus geïsoleerd tot 1.000 volt wisselstroom of 1.500 volt gelijkstroom.

Inhoud:

- Geïsoleerde schroevendraaiers in de volgende maten:
 - PH1, PH2, PH3, T20, T25, T30, 2,5 - 3 - 3,5 - 4 mm.
- Geïsoleerde 10 mm (3/8") dopsleutels in de volgende maten: 6 - 7 - 8 - 9 - 10 - 11 - 12 - 13 - 14 - 15 - 16 - 17 - 18 - 19 - 20 - 21 - 22 mm
- Geïsoleerde 10 mm (3/8") schroevendraaierbussen in de volgende maten: M8, M10, M12
- Geïsoleerde 10 mm (3/8") verlengstukken in de volgende maten: 150 en 250 mm
- Stripping mes
- Geïsoleerde waterpomp tang, 250 mm
- Geïsoleerde kabeltang, recht, 200 mm
- Geïsoleerde kabeltang, gebogen, 200 mm
- Kabelschaar, geïsoleerd, 200 mm
- Geïsoleerde combinatietang, 180 mm
- Geïsoleerde zijnsnijtang, 160 mm
- 10 geïsoleerde doppen
- Geïsoleerde ratel, 10 mm (3/8")

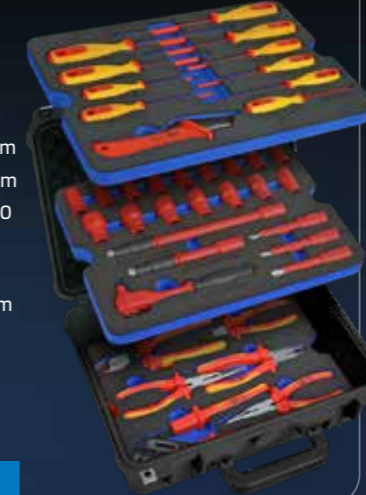

V1000 579,90 EUR*

HOOGSPANNINGSSPANNINGSTESTER

- Voor het testen van de afwezigheid van spanning op hoogspanningsvoertuigen
- Isolatie volgens CAT III 690 V, CAT IV 600 V
- DC/AC-spanningsmeting
- Enkelpolige spanningsdetectie
- Met LED-verlichtingslamp
- Spanningsbereik: 6 - 690 V AC/DC



32233L 59,90 EUR*

BARRIÈRESET WERKPLEK

Bestaande uit:

- 4 stuks verrijdbare kunststof kettingstandaards met 2 ogen voor het ophangen van slagboomkettingen.
- 4 stuks S-haken, 8 mm, rood
- 1 plastic verbindingsschakel, 8 mm, rood
- Kunststof slagboomketting, 25 meter



07326L 199,90 EUR*

ZELFKLEVENDE LABEL VOOR BESCHADIGDE E-VOERTUIGEN

- Wordt op de ruiten van het beschadigde voertuig geplakt.
- Het label is gemakkelijk te verwijderen na het slepen en repareren.
- Afmetingen 100 x 200 mm



07330L 17,38 EUR*

STARTKABEL, 3,5 M

- Met stevige, volledig geïsoleerde poolklemmen
- 12 mm diameter / 25 mm²



S9612 34,90 EUR*

KUNSTSTOF BARRIÈREKETTING, 25 METER

- › Geschikt voor veelzijdige toepassingen
- › Kleur: Rood/Wit



07321L **69,90 EUR***

S-HAAK, 8 MM, ROOD

- › Voor het bevestigen van schakelkettingen



07324L **2,15 EUR***

SOLDEERBEVESTIGINGSTANG

ter ondersteuning van het solderen van kabels. De te solderen kabeluiteinden worden vastgeklemd op de pootjes van de tang. Door de tang te vergrendelen, kan deze worden neergezet en zijn beide handen vrij om te solderen.



42415L **19,90 EUR***

STARTERSET E-MOBILITEIT S, 27 STUKS

De E-Mobility Starter Set S voldoet aan de eisen van de DGUV voor het werken aan voertuigen met hoogspanningssystemen.

Hij bestaat uit:

- › Persoonlijke beschermingsmiddelen
- › Veiligheidshekken
- › Informatie- en verbodsborden
- › Spanningstester



V1100 **779,90 EUR***

KUNSTSTOF VERBINDINGSSCHAKEL, 8 MM, ROOD

- › Voor het verbinden van schakelkettingen
- › Kleur: rood
- › Diameter: 8 mm



07322L **2,15 EUR***

AFZETLINT, 100 METER

- › Robuust ontwerp, aan beide zijden diagonaal bedrukt
- › Kleur: rood/wit
- › Lengte: 100 meter
- › Breedte: 80 mm
- › Dikte: ca. 30 µ



07325L **11,50 EUR***

STARTERSET E-MOBILITEIT L, 77 STUKS

Met de E-Mobility Startset L voldoe je aan de eisen van de DGUV met betrekking tot het werken aan voertuigen met hoogspanningssystemen.

Inhoud:

- › Persoonlijke beschermingsmiddelen
- › Veiligheidshekken
- › Informatie- en verbodsborden
- › Spanningstester
- › Geïsoleerd handgereedschap



V1200 **1299,90 EUR***

VERBODSBORD "SCHAKELLEN VERBODEN"

- › Volgens DGUV-Informatie 200-005
- › Magnetisch verbodsbord voor bevestiging aan de buitenkant van het voertuig
- › Om onbedoeld inschakelen van de stroom te voorkomen
- › Zelfinschrijfbaar veld voor de naam van de HV-deskundige en zijn telefoonnummer
- › Met pictogram „Uitschakelen verboden“ volgens ASR A1.3, DIN EN ISO 7010/P031
- › Magneetfolie, 297 x 210 mm



07335L **55,90 EUR***



INFORMATIEBORD "HOOGSPANNING INGESCHAKELD".

- › Volgens DGUV-Informatie 200-005
- › Magnetisch verbodsbord voor bevestiging aan de buitenkant van het voertuig
- › Ter voorkoming van ongevallen op hoogspanningsvoertuigen
- › Zelfinschrijfbaar veld voor de naam van de HV-specialist en zijn telefoonnummer
- › Waarschuwingbord „Waarschuwing voor gevaarlijke elektrische spanning“ volgens DIN4844D-W008.
- › Magneetfolie, 297 x 210 mm



07336L **55,90 EUR***



PRIKBORD "EERSTE HULP"

- › Mededeling Eerste hulp bij ongevallen veroorzaakt door elektrische stroom
- › Met extra waarschuwing „Waarschuwing voor elektrische spanning“ volgens de huidige ISO 7010 en gemoderniseerde pictogrammen
- › Beproefd en getest
- › Voor gebruik binnen en buiten
- › Materiaal: kunststof, 595 x 410 mm



07337L **55,90 EUR***



VEILIGHEIDSREGELS

- › Gebaseerd op DGUV-informatie 200-005
- › Veiligheidsvoorschriften ter voorkoming van elektrische ongevallen bij werkzaamheden aan voertuigen met hoogspanningsinstallaties
- › Bevestigingsgaten: Diameter 5 mm
- › Kunststof informatiebord, 350 x 500 mm



07338L **55,90 EUR***



TETRAEDRAL WAARSCHUWINGSBORD "BLIKSEM PIJL"

- ▶ Tetraëdervormig kunststof dakbord met zuignap
- ▶ Waarschuwbord „Bliksempijl“ bevestigd aan drie zijden
- ▶ Waarschuwing voor gevaarlijke elektrische spanning volgens DIN EN ISO 7010
- ▶ Voor markering tijdens reparatie-/onderhoudswerkzaamheden aan elektrische voertuigen



07331L 35,10 EUR*

BORD VOOR ELEKTRISCHE EN HYBRIDE VOERTUIGEN

- ▶ Informatiebord ter voorkoming van elektrische ongevallen bij werkzaamheden aan elektrische en hybride voertuigen.
- ▶ Met pictogram Waarschuwing voor elektrische spanning volgens ASR A1.3, DIN EN ISO 7010/W012
- ▶ Met pictogram Aanraken verboden volgens ASR A1.3, DIN EN ISO 7010/P010
- ▶ Met pictogram Toegang voor onbevoegden verboden volgens DIN EN ISO 4844-2/D-P006
- ▶ Gemaakt van kunststof, 440 x 140 mm



07332L 35,10 EUR*

ONDERHOUDSTAG "SCHAKELN VERBODEN"

- ▶ Volgens DGUV-Informatie 200-005
- ▶ Waarschuwingsplaatjes voor montage in het voertuig
- ▶ Om onbedoeld inschakelen van de stroom te voorkomen
- ▶ Combinatieplaatje voor bevestiging aan de Service Disconnect
- ▶ Zelfetiketteringsveld voor de naam van de HV-specialist en zijn telefoonnummer
- ▶ Met pictogram Schakelen verboden volgens ASR A1.3, DIN EN ISO 7010/P031
- ▶ Gemaakt van kunststof, 75 x 150 mm



07333L 5,70 EUR*

VERBODSBORD "LADEN VERBODEN"

- ▶ Magnetisch verbodsbord dat aan de buitenkant van het voertuig moet worden bevestigd.
- ▶ Om onbedoeld opladen van de voertuigaccu te voorkomen
- ▶ Magneetfolie, 297 x 210 mm



07334L 55,90 EUR*

INDUSTRIËLE BANKSCHROEF, 125 MM

- ▶ Bankschroef met opening naar voren
- ▶ Met aambeeldplaat en verwisselbare bekken
- ▶ Spindel met trapeziumvormige draad
- ▶ Inclusief buisklemmen
- ▶ Hoge aanhaalmomenten mogelijk
- ▶ Gekarteld bekkenoppervlak voor betere grip
- ▶ Technische gegevens:
- ▶ Montageplaat met diameter 150 mm
- ▶ Bevestigingsgaten met diameter 14 mm
- ▶ Bekbreedte 125 mm
- ▶ Spanbreedte 140 mm



50825L 119,90 EUR*

LED INSPECTIELAMP, 500 LUMEN

- ▶ De ergonomisch gevormde LED inspectielamp in SMD-technologie is je betrouwbare metgezel gedurende de hele dag. Het gebruik van hoogwaardige materialen zoals aluminium en polycarbonaat maken de lamp bijna onverwoestbaar en geven de gebruiker veiligheid tijdens het gebruik.
- ▶ Splintervrij vanaf een hoogte tot 3 meter | Spatwaterdicht, IP54 | USB-oplaadkabel met AC/DC-adapter | Klemhaak met neodymium magneten



S9791 34,90 EUR*

LAMPJE MOTORRUIMTE

- ▶ Extreem heldere verlichting van de hele motorruimte dankzij krachtige SMD LED-technologie van 40 W
- ▶ In 2 standen verstelbare verlichting
- ▶ Telescopische beugel uitschuifbaar van ca. 112 - 188 cm
- ▶ Zeer laag gewicht (1.000 g incl. beugel)



S9745 99,90 EUR*

LED HANDLAMP, 1000 LUMEN

- ▶ De draagbare handlamp met COB-technologie is bijna onverwoestbaar door het gebruik van een metalen behuizing met een kap van polycarbonaat. Hij is spatwaterdicht en schijnt bijzonder helder met 1.000 lumen. De geïntegreerde Li-Ion batterij levert voldoende energie voor een lange werkdag en is duurzaam en milieuvriendelijk dankzij de nieuwste technologie.

- ▶ Met noodverlichting die meerdere uren brandt
- ▶ Splintervrij vanaf een hoogte tot 2 meter
- ▶ Spatwaterdicht, IP54
- ▶ Laadstation met mogelijkheid tot wandmontage
- ▶ USB-laadkabel met AC/DC-adapter
- ▶ 2 neodymium magneten Uitklapbare lamphouder.



S9790 49,90 EUR*

LED ZAKLAMP

- ▶ met aluminium behuizing, gerichte lichtstraal door reflector en lens. In-/uitgeschakeld met een drukknop op de achterkant.



S9811 9,90 EUR*

OPLAADBARE LED-KOPLAMP, 2W COB

- ▶ Krachtig, flikkervrij licht dankzij 180 lm (niveau 2)
- ▶ 2W COB LED
- ▶ Geïntegreerde 3,7V / 1800 mAh Li-Ion batterij
- ▶ Weinig warmteontwikkeling en gelijkmatige lichtverdeling
- ▶ Afmetingen ca. 100 x 50 x 40 mm
- ▶ Incl. USB oplaadkabel met adapter voor stopcontact
- ▶ Verlichting in 2 standen verstelbaar
- ▶ Optimale pasvorm dankzij verstelbaar elastiek
- ▶ Kan worden gebruikt onder een pet, helm of ander hoofddekseel
- ▶ Lichtstroom 100 lm (niveau 1) of



S9716 14,90 EUR*

DE DUBBEL BEKROONDE WERKPLAATSWAGEN



DESIGNED
IN GERMANY

reddot winner 2023

PROFESSIONELE WERKPLAATSWAGEN TT801, ZWART, NIET UITGERUST

Moderne werkplaatswagen voor professioneel gebruik in alle automotieve en industriële bedrijven. Met het TWIN-Lock sluitsysteem kun je kiezen of er maar één of alle laden tegelijk geopend kunnen worden.

- ▶ 8 laden met zware uittrekrails
- ▶ Snelvergrendelingsmechanisme met automatische terugtrekking op elke lade
- ▶ Roestvrijstalen deksel met reliëfgroeven en zijafdichting
- ▶ TWIN-Lock sluitsysteem
- ▶ Centraal afsluitbaar
- ▶ Magnetische opbergvakken
- ▶ Plastic randbeschermers
- ▶ Papierrol- en spuitbushouder inbegrepen
- ▶ Verdere accessoires verkrijgbaar



07101L 1099,90 EUR*

PROFESSIONELE WERKPLAATSWAGEN TT801, BLAUW, NIET UITGERUST

Moderne werkplaatswagen voor professioneel gebruik in alle automotieve en industriële bedrijven. Met het TWIN-Lock sluitsysteem kun je kiezen of er maar één of alle laden tegelijk geopend kunnen worden.

- ▶ 8 laden met zware uittrekrails
- ▶ Snelvergrendelingsmechanisme met automatische terugtrekking op elke lade
- ▶ Roestvrijstalen deksel met reliëfgroeven en zijafdichting
- ▶ TWIN-Lock sluitsysteem
- ▶ Centraal afsluitbaar
- ▶ Magnetische opbergvakken
- ▶ Plastic randbeschermers
- ▶ Papierrol- en spuitbushouder inbegrepen
- ▶ Verdere accessoires verkrijgbaar



07100L 999,90 EUR*

PROFESSIONELE WERKPLAATSWAGEN TT802, ZWART, NIET UITGERUST

Extra brede en moderne werkplaatswagen voor professioneel gebruik in alle automotieve en industriële bedrijven. Met het TWIN-Lock sluitsysteem kun je kiezen of er maar één of alle laden tegelijk geopend kunnen worden.

- ▶ 8 laden met zware uittrekrails
- ▶ Snelvergrendelingsmechanisme met automatische terugtrekking op elke lade
- ▶ Roestvrijstalen deksel met reliëfgroeven en zijafdichting
- ▶ TWIN-Lock sluitsysteem
- ▶ Centraal afsluitbaar
- ▶ Magnetische opbergvakken
- ▶ Plastic randbeschermers
- ▶ Papierrol- en spuitbushouder inbegrepen
- ▶ Verdere accessoires verkrijgbaar



07111L 1349,90 EUR*

PROFESSIONELE WERKPLAATSWAGEN TT802, BLAUW, NIET UITGERUST

Extra brede en moderne werkplaatswagen voor professioneel gebruik in alle automotieve en industriële bedrijven. Met het TWIN-Lock sluitsysteem kun je kiezen of er maar één of alle laden tegelijk geopend kunnen worden.

- ▶ 8 laden met zware uittrekrails
- ▶ Snelvergrendelingsmechanisme met automatische terugtrekking op elke lade
- ▶ Roestvrijstalen deksel met reliëfgroeven en zijafdichting
- ▶ TWIN-Lock sluitsysteem
- ▶ Centraal afsluitbaar
- ▶ Magnetische opbergvakken
- ▶ Plastic randbeschermers
- ▶ Papierrol- en spuitbushouder inbegrepen
- ▶ Verdere accessoires verkrijgbaar



07110L 1299,90 EUR*

**PROFESSIONELE WERKPLAATSWAGEN
TT801, ZWART, UITGERUST, 213-DELIG,
3 INZETSTUKKEN**

Moderne werkplaatswagons voor professioneel gebruik in alle automotieve en industriële bedrijven. Met het TWIN-Lock sluitsysteem kun je kiezen of slechts één of alle laden tegelijk geopend kunnen worden. 3 laden met in totaal 213 gereedschappen van topkwaliteit, opgeborgen in schuimmodules van het 3/3-systeem.

- ▶ 8 laden met heavy-duty geleiders
- ▶ Snelsluitmechanisme met automatische terugtrekking op elke lade
- ▶ Roestvrijstalen deksel met reliëfgroeven en zijdelingse afdichting
- ▶ Wielen met TPE loopvlakken zorgen voor een soepele loop
- ▶ TWIN-Lock sluitsysteem
- ▶ Voor meer informatie over de werkplaatswagen, zie artikel 07101L

Bevat de volgende uitgeruste 3/3 systeem schuimmodules:

- ▶ Z3011-6 / Werkplaatswagen assortiment, schroevendraaiers en tangen, 25 stuks.
- ▶ Z3011-14 / Werkplaatswagen assortiment, doppen 1/4", 3/8", 1/2", met ratels, 144 stuks
- ▶ Z3011-15 / Werkplaatswagen assortiment, steeksleutels en algemeen handgereedschap, 44 stuks

**PROFESSIONELE WERKPLAATSWAGEN
TT801, BLAUW, UITGERUST, 213-DELIG,
3 INZETSTUKKEN**

Moderne werkplaatswagons voor professioneel gebruik in alle automotieve en industriële bedrijven. Met het TWIN-Lock sluitsysteem kun je kiezen of slechts één of alle laden tegelijk geopend kunnen worden. 3 laden met in totaal 213 gereedschappen van topkwaliteit, opgeborgen in schuimmodules van het 3/3-systeem.

- ▶ 8 laden met heavy-duty geleiders
- ▶ Snelsluitmechanisme met automatische terugtrekking op elke lade
- ▶ Roestvrijstalen deksel met reliëfgroeven en zijdelingse afdichting
- ▶ Wielen met TPE loopvlakken zorgen voor een soepele loop
- ▶ TWIN-Lock sluitsysteem
- ▶ Voor meer informatie over de werkplaatswagen, zie artikel 07100L

Bevat de volgende uitgeruste 3/3 systeem schuimmodules:

- ▶ Z3011-6 / Werkplaatswagen assortiment, schroevendraaiers en tangen, 25 stuks.
- ▶ Z3011-14 / Werkplaatswagen assortiment, doppen 1/4", 3/8", 1/2", met ratels, 144 stuks
- ▶ Z3011-15 / Werkplaatswagen assortiment, steeksleutels en algemeen handgereedschap, 44 stuks

**PROFESSIONELE WERKPLAATSWAGEN
TT802, ZWART, UITGERUST, 304 ONDER-
DELEN, 3 INZETSTUKKEN**

Extra brede en moderne werkplaatswagons voor professioneel gebruik in alle automotieve en industriële bedrijven. Met het TWIN-Lock sluitsysteem kun je kiezen of er maar één of alle laden tegelijk geopend kunnen worden. 3 laden met in totaal 304 gereedschappen van topkwaliteit, opgeborgen in schuimmodules met 4/3-systeem.

- ▶ 8 laden met heavy-duty geleiders
- ▶ Snelsluitmechanisme met automatische terugtrekking op elke lade
- ▶ Roestvrijstalen deksel met reliëfgroeven en zijafsluitingen
- ▶ Wielen met TPE loopvlakken zorgen voor een soepele loop
- ▶ TWIN-Lock sluitsysteem
- ▶ Voor meer informatie over de werkplaatswagen, zie artikel 07111L

Bevat de volgende uitgeruste 4/3 systeem schuimmodules:

- ▶ Z3011-3 / Werkplaatswagen assortiment, doppen 1/4", 3/8", 1/2", met ratels, 203 stuks.
- ▶ Z3011-5 / Werkplaatswagen assortiment, steeksleutels en ratelsleutels, 57 stuks
- ▶ Z3011-8 / Werkplaatswagen assortiment, schroevendraaiers en tangen, 44 stuks

**PROFESSIONELE WERKPLAATSWAGEN
TT802, BLAUW, UITGERUST, 304 ONDER-
DELEN, 3 INZETSTUKKEN**

Extra brede en moderne werkplaatswagons voor professioneel gebruik in alle automotieve en industriële bedrijven. Met het TWIN-Lock sluitsysteem kun je kiezen of er maar één of alle laden tegelijk geopend kunnen worden. 3 laden met in totaal 304 gereedschappen van topkwaliteit, opgeborgen in schuimmodules met 4/3-systeem.

- ▶ 8 laden met heavy-duty geleiders
- ▶ Snelsluitmechanisme met automatische terugtrekking op elke lade
- ▶ Roestvrijstalen deksel met reliëfgroeven en zijafsluitingen
- ▶ Wielen met TPE loopvlakken zorgen voor een soepele loop
- ▶ TWIN-Lock sluitsysteem
- ▶ Voor meer informatie over de werkplaatswagen, zie artikel 07110L

Bevat de volgende uitgeruste 4/3 systeem schuimmodules:

- ▶ Z3011-3 / Werkplaatswagen assortiment, doppen 1/4", 3/8", 1/2", met ratels, 203 stuks.
- ▶ Z3011-5 / Werkplaatswagen assortiment, steeksleutels en ratelsleutels, 57 stuks
- ▶ Z3011-8 / Werkplaatswagen assortiment, schroevendraaiers en tangen, 44 stuks

TT801
BLACK



Z3117



Z3117 1839,90 EUR*

TT801
BLUE



Z3116



Z3116 1739,90 EUR*

TT802
BLACK

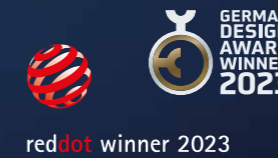

Z3209

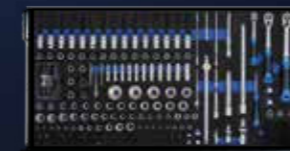

Z3209 2309,90 EUR*

TT802
BLUE



Z3208

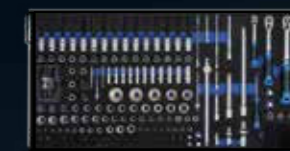

Z3208 2209,90 EUR*

**PROFESSIONELE WERKPLAATSWAGEN
TT802, ZWART, UITGERUST, 338 STUKS,
4 INZETSTUKKEN**

Extra brede en moderne werkplaatswagen voor professioneel gebruik in alle automotieve en industriële bedrijven. Met het TWIN-Lock sluitsysteem kun je kiezen of slechts één of alle laden tegelijk geopend kunnen worden. 4 laden met in totaal 338 gereedschappen van topkwaliteit, opgeborgen in schuimmodules met 4/3-systeem.

- ▶ 8 laden met zware geleiders
- ▶ Snelsluitmechanisme met automatische terugtrekking op elke lade
- ▶ Roestvrijstalen deksel met reliëfgroeven en zijafdichtingen
- ▶ Wielen met TPE loopvlakken zorgen voor een soepele loop
- ▶ TWIN-Lock sluitsysteem
- ▶ Voor meer informatie over de werkplaatswagen, zie artikel 07111L

Bevat de volgende uitgeruste 4/3 systeem schuimmodules:

- ▶ Z3011-3 / Werkplaatswagen assortiment, doppen 1/4", 3/8", 1/2", met ratels, 203 stuks.
- ▶ Z3011-5 / Werkplaatswagen assortiment, steeksleutels en ratelsleutels, 57 stuks
- ▶ Z3011-8 / Werkplaatswagen assortiment, schroevendraaiers en tangen, 44 stuks
- ▶ Z3011-10 / Werkplaatswagen assortiment, algemeen handgereedschap, 34 stuks

TT802
BLACK

Z3212

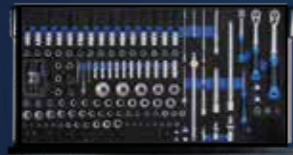

red dot winner 2023

Z3212 2619,90 EUR*

**PROFESSIONELE WERKPLAATSWAGEN
TT802, BLAUW, UITGERUST, 338 STUKS,
4 INZETSTUKKEN**

Extra brede en moderne werkplaatswagen voor professioneel gebruik in alle automotieve en industriële bedrijven. Met het TWIN-Lock sluitsysteem kun je kiezen of slechts één of alle laden tegelijk geopend kunnen worden. 4 laden met in totaal 338 gereedschappen van topkwaliteit, opgeborgen in schuimmodules met 4/3-systeem.

- ▶ 8 laden met heavy-duty geleiders
- ▶ Snelsluitmechanisme met automatische terugtrekking op elke lade
- ▶ Roestvrijstalen deksel met reliëfgroeven en zijafdichtingen
- ▶ Wielen met TPE loopvlakken zorgen voor een soepele loop
- ▶ TWIN-Lock sluitsysteem
- ▶ Voor meer informatie over de werkplaatswagen, zie artikel 07110L

Bevat de volgende uitgeruste 4/3 systeem schuimmodules:

- ▶ Z3011-3 / Werkplaatswagen assortiment, doppen 1/4", 3/8", 1/2", met ratels, 203 stuks.
- ▶ Z3011-5 / Werkplaatswagen assortiment, steeksleutels en ratelsleutels, 57 stuks
- ▶ Z3011-8 / Werkplaatswagen assortiment, schroevendraaiers en tangen, 44 stuks
- ▶ Z3011-10 / Werkplaatswagen assortiment, algemeen handgereedschap, 34 stuks

TT802
BLUE

Z3211

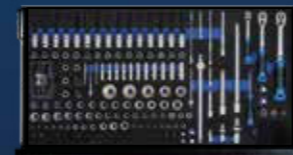

red dot winner 2023

Z3211 2519,90 EUR*

**PROFESSIONELE WERKPLAATSWAGEN
TT801, ZWART, UITGERUST, 246 STUKS,
4 INZETSTUKKEN**

Moderne werkplaatswagen voor professioneel gebruik in alle automotieve en industriële bedrijven. Met het TWIN-Lock sluitsysteem kun je kiezen of slechts één of alle laden tegelijk geopend kunnen worden. 4 laden met in totaal 246 gereedschappen van topkwaliteit, opgeborgen in schuimmodules met 3/3-systeem.

- ▶ 8 laden met heavy-duty geleiders
- ▶ Snelsluitmechanisme met automatische terugtrekking op elke lade
- ▶ Roestvrijstalen deksel met reliëfgroeven en zijdelingse afdichting
- ▶ Wielen met TPE loopvlakken zorgen voor een soepele loop
- ▶ TWIN-Lock sluitsysteem
- ▶ Voor meer informatie over de werkplaatswagen, zie artikel 07101L

Bevat de volgende uitgeruste 3/3 systeem schuimmodules:

- ▶ Z3011-4 / Werkplaatswagen assortiment, steeksleutels en ratelsleutels, 49 stuks.
- ▶ Z3011-6 / Werkplaatswagen assortiment, schroevendraaiers en tangen, 25 stuks
- ▶ Z3011-9 / Werkplaatswagen assortiment, algemeen handgereedschap, 28 stuks
- ▶ Z3011-14 / Werkplaatswagen assortiment, doppen 1/4", 3/8", 1/2", met ratelsleutels, 144 stuks

TT801
BLACK

Z3114

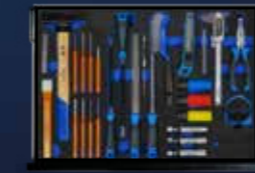

red dot winner 2023

Z3114 2049,90 EUR*

**PROFESSIONELE WERKPLAATSWAGEN
TT801, BLAUW, UITGERUST, 246 STUKS,
4 INZETSTUKKEN**

Moderne werkplaatswagen voor professioneel gebruik in alle automotieve en industriële bedrijven. Met het TWIN-Lock sluitsysteem kun je kiezen of slechts één of alle laden tegelijk geopend kunnen worden. 4 laden met in totaal 246 gereedschappen van topkwaliteit, opgeborgen in schuimmodules met 3/3-systeem.

- ▶ 8 laden met heavy-duty geleiders
- ▶ Snelsluitmechanisme met automatische terugtrekking op elke lade
- ▶ Roestvrijstalen deksel met reliëfgroeven en zijdelingse afdichting
- ▶ Wielen met TPE loopvlakken zorgen voor een soepele loop
- ▶ TWIN-Lock sluitsysteem
- ▶ Voor meer informatie over de werkplaatswagen, zie artikel 07100L

Bevat de volgende uitgeruste 3/3 systeem schuimmodules:

- ▶ Z3011-4 / Werkplaatswagen assortiment, steeksleutels en ratelsleutels, 49 stuks.
- ▶ Z3011-6 / Werkplaatswagen assortiment, schroevendraaiers en tangen, 25 stuks
- ▶ Z3011-9 / Werkplaatswagen assortiment, algemeen handgereedschap, 28 stuks
- ▶ Z3011-14 / Werkplaatswagen assortiment, doppen 1/4", 3/8", 1/2", met ratelsleutels, 144 stuks

TT801
BLUE

Z3113



red dot winner 2023

Z3113 1949,90 EUR*

**PROFESSIONELE WERKPLAATSWAGEN
TT802, ZWART, UITGERUST, 434 ONDER-
DELEN, 5 INZETSTUKKEN**

Extra brede en moderne werkplaatswagen voor professioneel gebruik in alle automotieve en industriële bedrijven. Met het TWIN-Lock sluitsysteem kun je kiezen of slechts één of alle laden tegelijk geopend kunnen worden. 5 laden met in totaal 434 gereedschappen van topkwaliteit, opgeborgen in schuimmodules met 4/3-systeem.

- ▶ 8 laden met heavy-duty geleiders
- ▶ Snelsluitmechanisme met automatische terugtrekking op elke lade
- ▶ Roestvrijstalen deksel met reliëfgroeven en zijafdichtingen
- ▶ Wielen met TPE loopvlakken zorgen voor een soepele loop
- ▶ TWIN-Lock sluitsysteem
- ▶ Voor meer informatie over de werkplaatswagen, zie artikel 07111L

Bevat de volgende uitgeruste 4/3 systeem schuimmodules:

- ▶ Z3011-5 / Werkplaatswagen assortiment, steeksleutels en ratelsleutels, 57 stuks.
- ▶ Z3011-8 / Werkplaatswagen assortiment, schroevendraaiers en tangen, 44 stuks
- ▶ Z3011-10 / Werkplaats trolley assortiment, algemeen handgereedschap, 34 stuks
- ▶ Z3011-12 / Werkplaatswagen assortiment, dopsleutels 1/2", met ratel, 95 stuks
- ▶ Z3011-13 / Werkplaatswagen assortiment, dopsleutels 1/4", 3/8", met ratels, 204 stuks

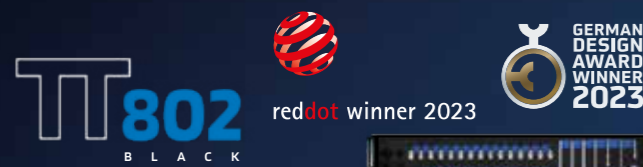

Z3201 3249,90 EUR*

**PROFESSIONELE WERKPLAATSWAGEN
TT802, BLAUW, UITGERUST, 434 ONDER-
DELEN, 5 INZETSTUKKEN**

Extra brede en moderne werkplaatswagen voor professioneel gebruik in alle automotieve en industriële bedrijven. Met het TWIN-Lock sluitsysteem kun je kiezen of slechts één of alle laden tegelijk geopend kunnen worden. 5 laden met in totaal 434 gereedschappen van topkwaliteit, opgeborgen in schuimmodules met 4/3-systeem.

- ▶ 8 laden met heavy-duty geleiders
- ▶ Snelsluitmechanisme met automatische terugtrekking op elke lade
- ▶ Roestvrijstalen deksel met reliëfgroeven en zijafdichtingen
- ▶ Wielen met TPE loopvlakken zorgen voor een soepele loop
- ▶ TWIN-Lock sluitsysteem
- ▶ Voor meer informatie over de werkplaatswagen, zie artikel 07110L

Bevat de volgende uitgeruste 4/3 systeem schuimmodules:

- ▶ Z3011-5 / Assortiment werkplaatswagen, steeksleutels en ratelsleutels, 57 stuks
- ▶ Z3011-8 / Werkplaatswagen assortiment, schroevendraaiers en tangen, 44 stuks
- ▶ Z3011-10 / Werkplaatswagen assortiment, algemeen handgereedschap, 34 stuks
- ▶ Z3011-12 / Werkplaatswagen assortiment, dopsleutels 1/2", met ratel, 95 stuks
- ▶ Z3011-13 / Werkplaatswagen assortiment, dopsleutels 1/4", 3/8", met ratels, 204 stuks

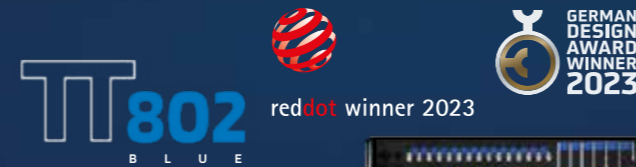

Z3200 3149,90 EUR*

**PROFESSIONELE WERKPLAATSWAGEN
TT801, ZWART, UITGERUST, 341 ONDER-
DELEN, 5 INZETSTUKKEN**

Moderne werkplaatswagen voor professioneel gebruik in alle automotieve en industriële bedrijven. Met het TWIN-Lock sluitsysteem kun je kiezen of slechts één of alle laden tegelijk geopend kunnen worden. 5 laden met in totaal 341 gereedschappen van topkwaliteit, opgeborgen in schuimmodules met 3/3-systeem.

- ▶ 8 laden met zware geleiders
- ▶ Snelsluitmechanisme met automatische terugtrekking op elke lade
- ▶ Roestvrijstalen deksel met reliëfgroeven en zijdelingse afdichting
- ▶ Wielen met TPE loopvlakken zorgen voor een soepele loop
- ▶ TWIN-Lock sluitsysteem
- ▶ Voor meer informatie over de werkplaatswagen, zie artikel 07101L

Bevat de volgende uitgeruste 3/3 systeem schuimmodules:

- ▶ Z3011-1 / Werkplaatswagen assortiment, doppen 1/4", 3/8", 1/2", met ratels, 167 stuks.
- ▶ Z3011-4 / Werkplaatswagen assortiment, steeksleutels en ratelsleutels, 49 stuks
- ▶ Z3011-6 / Werkplaatswagen assortiment, schroevendraaiers en tangen, 25 stuks
- ▶ Z3011-9 / Werkplaatswagen assortiment, algemeen handgereedschap, 28 stuks
- ▶ Z3011-11 / Werkplaatswagen assortiment, dopsleutels 1/2", 72 stuks



Z3111 2619,90 EUR*

**PROFESSIONELE WERKPLAATSWAGEN
TT801, BLAUW, UITGERUST, 341 ONDER-
DELEN, 5 INZETSTUKKEN**

Moderne werkplaatswagen voor professioneel gebruik in alle automotieve en industriële bedrijven. Met het TWIN-Lock sluitsysteem kun je kiezen of slechts één of alle laden tegelijk geopend kunnen worden. 5 laden met in totaal 341 gereedschappen van topkwaliteit, opgeborgen in schuimmodules met 3/3-systeem.

- ▶ 8 laden met zware geleiders
- ▶ Snelsluitmechanisme met automatische terugtrekking op elke lade
- ▶ Roestvrijstalen deksel met reliëfgroeven en zijdelingse afdichting
- ▶ Wielen met TPE loopvlakken zorgen voor een soepele loop
- ▶ TWIN-Lock sluitsysteem
- ▶ Voor meer informatie over de werkplaatswagen, zie artikel 07100L

Bevat de volgende uitgeruste 3/3 systeem schuimmodules:

- ▶ Z3011-1 / Werkplaatswagen assortiment, doppen 1/4", 3/8", 1/2", met ratels, 167 stuks.
- ▶ Z3011-4 / Werkplaatswagen assortiment, steeksleutels en ratelsleutels, 49 stuks
- ▶ Z3011-6 / Werkplaatswagen assortiment, schroevendraaiers en tangen, 25 stuks
- ▶ Z3011-9 / Werkplaatswagen assortiment, algemeen handgereedschap, 28 stuks
- ▶ Z3011-11 / Werkplaatswagen assortiment, dopsleutels 1/2", 72 stuks



Z3110 2519,90 EUR*

WERKPLAATSWAGEN, UITGERUST, 207 STUKS

Werkplaatswagen met 7 laden

„Worker-Set“ - 3 laden met in totaal 207 gereedschappen van topkwaliteit, opgeborgen in schuimmodules.



Z3703 699,90 EUR*

WERKPLAATSWAGEN, UITGERUST, 347 STUKS

Werkplaatswagen met 7 laden.

„Worker-Set“ - 5 laden met in totaal 347 gereedschappen van topkwaliteit, opgeborgen in schuimmodules.



Z3705 1049,90 EUR*

ASSORTIMENT WERKPLAATSWAGEN, DOPPEN 1/4", 3/8", 1/2", MET RATELS, 203 STUKS

- ▶ Doppen, verlengstukken en ratels in 1/4", 3/8" en 1/2".
- ▶ Uitgerust met 203 gereedschappen
- ▶ SW-staalsysteem schuimrubberen inzetstuk, maat 4/3
- ▶ Voor laden van 760 x 400 mm

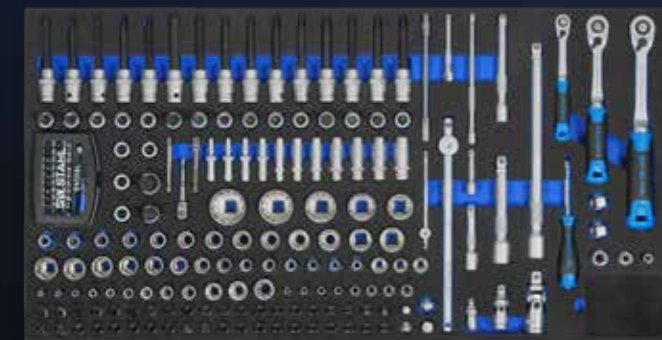

Z3011-3 533,90 EUR*

ASSORTIMENT WERKPLAATSWAGEN, STEEKSLEUTELS EN RATELSLEUTELS, 57 STUKS

- ▶ Gearticuleerde ringsleutel met open uiteinde, dubbele ringsleutel
- ▶ Omkeerbare ringsleutel
- ▶ Ringsleutel met dubbel uiteinde, adapter voor ratelsleutel
- ▶ Uitgerust met 57 gereedschappen
- ▶ SW-staalsysteem schuiminzet, maat 4/3
- ▶ Voor laden van 760 x 400 mm



Z3011-5 390,90 EUR*

ASSORTIMENT WERKPLAATSWAGEN, DOPPEN 1/4", 3/8", MET RATELS, 204 STUKS

- ▶ Doppen, verlengstukken en ratels in 1/4" en 3/8".
- ▶ Uitgerust met 204 gereedschappen
- ▶ SW-staalsysteem schuimrubberen inzetstuk, maat 4/3
- ▶ Voor laden van 760 x 400 mm

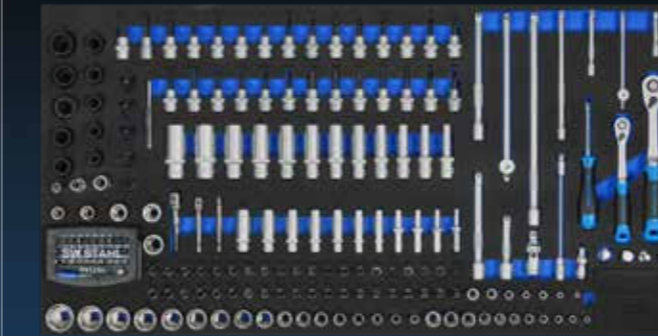

Z3011-13 569,90 EUR*

WERKPLAATSWAGEN-ASSORTIMENT, DOPSLEUTEL 1/2", MET RATEL, 95 STUKS

- ▶ Doppen, verlengstukken en ratel in 1/2".
- ▶ Uitgerust met 95 stuks gereedschap
- ▶ SW-staalsysteem schuimrubberen inzetstuk, maat 4/3
- ▶ Voor laden van 760 x 400 mm



Z3011-12 569,90 EUR*

ASSORTIMENT WERKPLAATSWAGEN, ALGEMEEN HANDGEREEDSCHAP, 34 STUKS

- ▶ Slotenmakershamer, platte beitel, centerpons, perforator
- ▶ Voelmaatjes, flexibele schroevendraaier, vijlen
- ▶ Magneetlichter, remklauwborstel, bougie-inzetstukken
- ▶ Inzetstukken voor wielmoeren, mes, schuifmaat, meetlint
- ▶ Uitgerust met 34 gereedschappen
- ▶ SW-staalsysteem schuiminzet, maat 4/3
- ▶ Voor laden van 760 x 400 mm



Z3011-10 408,90 EUR*

ASSORTIMENT WERKPLAATSWAGEN, SCHROEVENDRAAIERS EN TANGEN, 44 STUKS

- ▶ 6 tangen, 19 schroevendraaiers
- ▶ Inbussleutels en T-profielsleutels
- ▶ Dopsleutels met T-greep, zeskant, 8 en 10 mm
- ▶ Uitgerust met 44 gereedschappen
- ▶ SW-staalsysteem schuiminzet, maat 4/3
- ▶ Voor laden van 760 x 400 mm



Z3011-8 304,90 EUR*

SLAGMOERSLEUTELSET MODULE INZET, 21-DELIG

voor Maxi werkplaatswagen. In solide benzine- en oplosmiddelbestendig gegoten inzetstuk

Dopsleutelset 20 mm (3/4"), Impact:

- Omkeerbare ratel met geschroefde schacht 500 mm
- Inbussleutels 19, 21, 22, 23, 24, 26, 27, 29, 30, 32, 35, 36, 38, 41, 46, 50
- Cardankoppeling
- Verlengstukken 100 mm en 250 mm
- Schuifgreep 450 mm



Z3000-18 393,60 EUR*

WERKPLAATSWAGENASSORTIMENT, BORGVEERTANG, 5-DELIG

voor Maxi werkplaatswagen. In stevige, benzine- en oplosmiddelbestendige gegoten inleg. Set borgveertangen:

- recht, extern
- gebogen, buiten
- recht, binnen
- gebogen, binnen
- Wiellager



Z3013-33 89,50 EUR*

ASSORTIMENT WERKPLAATSWAGEN, DOPPEN 1/4", 3/8", 1/2", MET RATELS, 167 STUKS

- Doppen, verlengstukken en ratels in 1/4", 3/8" en 1/2".
- Uitgerust met 167 gereedschappen
- SW-staalsysteem schuiminzet, maat 3/3
- Voor laden van 570 x 400 mm



Z3011-1 479,90 EUR*

WERKPLAATSWAGENASSORTIMENT, HAMER/SPATEL, 5-DELIG

voor Maxi werkplaatswagen. In solide benzine en oplosmiddelbestendige gegoten inleg.

- Hamer, 1.000 g
- Pons 10, 12, 14, 16 mm



Z3013-35 81,00 EUR*

ASSORTIMENT WERKPLAATSWAGEN, DOPPEN 1/4", 3/8", 1/2", MET RATELS, 144 STUKS

- Doppen, verlengstukken en ratels in 1/4", 3/8" en 1/2".
- Uitgerust met 144 gereedschappen
- SW-staalsysteem schuiminzet, maat 3/3
- Voor laden van 570 x 400 mm



Z3011-14 390,90 EUR*

ASSORTIMENT WERKPLAATSWAGEN, DOPSLEUTEL 1/2", 72 STUKS

- Doppen 1/2"
- Haakse moersleutels en doppen met T-greep
- Uitgerust met 72 gereedschappen
- SW-staalsysteem schuiminzet, maat 3/3
- Voor laden van 570 x 400 mm

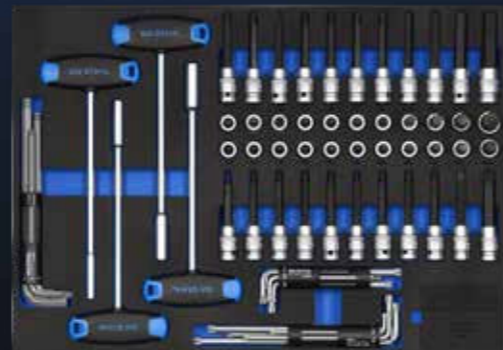

Z3011-11 417,90 EUR*

ASSORTIMENT WERKPLAATSWAGEN, STEEKSLEUTELS EN ALGEMEEN HANDGEREEDSCHAP, 44 STUKS

- Ringsleutel met open uiteinde, dubbele ringsleutel, dopsleutel met T-greep
- Slotenmakershamer, platte beitel, centerpons
- ponsen, telescopische magneetheffer
- Uitgerust met 44 gereedschappen
- SW-staalsysteem schuiminzet, maat 3/3
- Voor laden van 570 x 400 mm



Z3011-15 199,90 EUR*

ASSORTIMENT WERKPLAATSWAGEN, SCHROEVENDRAAIERS EN TANGEN, 25 STUKS

- Tangen en schroevendraaiers
- Uitgerust met 25 gereedschappen
- SW-staalsysteem schuiminzet, maat 3/3
- Voor laden van 570 x 400 mm

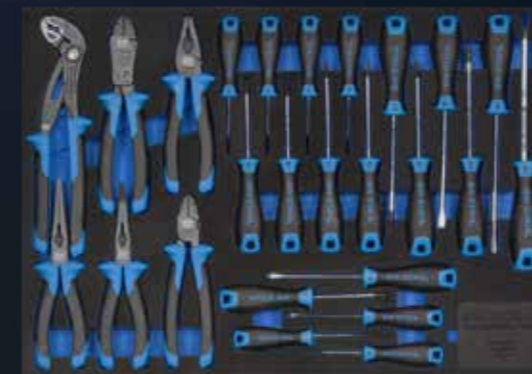

Z3011-6 249,90 EUR*

ASSORTIMENT WERKPLAATSWAGEN, STEEKSLEUTELS EN RATELSLEUTELS, 49 STUKS

- 19 Combinatiesleutels, 6 mm - 27 mm
- 8 Ringsleutels met twee uiteinden, offset, 6 mm x 7 mm - 20 mm x 22 mm
- 12 Combinatiesleutels, omkeerbaar, 8 mm - 19 mm
- 10 Combinatiesleutels, extra kort, 10 mm - 19 mm
- Uitgerust met 49 gereedschappen
- SW Steel systeem schuiminleg, maat 3/3
- Voor laden met 570 x 400 mm



Z3011-4 320,90 EUR*

ASSORTIMENT WERKPLAATSWAGEN, ALGEMEEN HANDGEREEDSCHAP, 28 STUKS

- Slotenmakershamer, platte beitel, centerpons, perforator
- Voelmaatjes, flexibele schroevendraaier, vijlen
- Magneetlichter, remklauwborstel, bougie-inzetstukken
- Inzetstukken voor wielmoeren, mes, schuifmaat, meetlint
- Uitgerust met 28 gereedschappen
- SW-staalsysteem schuiminzet, maat 3/3
- Voor laden van 570 x 400 mm



Z3011-9 269,90 EUR*

ONTWERP OP MAAT MET DE JUISTE ACCESSOIRES



TT801

TT802



DESIGNED
IN GERMANY



red dot winner 2023

SPUITBUS HOUDER

- ▶ Voor maximaal 3 spuitbussen
- ▶ Flexibele en eenvoudige montage
- ▶ Voor ophanging in de laterale roosterperforatie

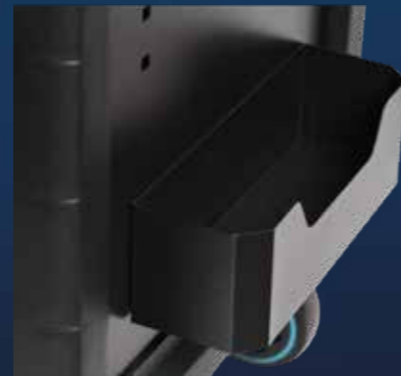

07120L 16,50 EUR*

PAPIERROLHOUDER

- ▶ Voor papierrollen met een maximale diameter van 300 mm en breedte van 300 mm
- ▶ Flexibele en eenvoudige montage
- ▶ Voor het inhaken in de laterale rasterperforatie



07121L 13,50 EUR*

PRULLENBAK

- ▶ Flexibele en eenvoudige montage
- ▶ Om in de laterale roosterperforatie te haken



07122L 25,90 EUR*

SET LADEVERDELERS, 11 STUKS

Te gebruiken als er geen schuimrubberen inzetstukken worden gebruikt. Voor 60 mm ladehoogte

Inhoud:

- ▶ 3 stuks scheidingsplaten in de lengte
- ▶ 4 dwarsverdelers, kort
- ▶ 4 dwarsverdelers, lang



07123L 19,30 EUR*

LAPTOPHOUDER

Voor alle gangbare laptops en tablets, inclusief schermhouder.

- ▶ Rubberen steunvlakken
- ▶ Zijdelingse klemming voor stevige grip
- ▶ Verstelbaar in alle assen
- ▶ Geen basissteun nodig, gewoon aansluiten
- ▶ Snel wisselen tussen laptop en schermhouder



07124L 107,90 EUR*

OPBERGVAK, MAGNETISCH

Voor magnetische bevestiging op alle metalen oppervlakken, bijv. werkplaatswagen, werkbank, enz. De rubberen coating op de 6 krachtige magneten beschermt gelakte oppervlakken tegen krassen. Veelgebruikt gereedschap, zoals schroevendraaiers, is altijd binnen handbereik dankzij de 10 gaten (Ø 19,5 mm) in de basis.

- ▶ Interne afmetingen: 210 x 73 x 70 mm
- ▶ 1,8 kg maximale capaciteit
- ▶ Geschikt voor 3 spuitbussen (Ø 70 mm)



07006L 15,50 EUR*

TANDWIELKRIK, 500 KG

Voor montage en demontage van versnellingsbakken, motoren, koppelingen

- ▶ 4 zwenkwielen met kogellagers
- ▶ Snel heffen door hydraulische voetpomp
- ▶ Zuigerstang: Ø 30 mm
- ▶ Draagvermogen 500 kg



20309L 279,90 EUR*

MOTORSTEUN, 570 KG

360° draaibaar en vergrendelbaar in 8 posities.

- ▶ Kogellagerrollen
- ▶ De 4 opnamepunten zijn verstelbaar in hoek en afstand
- ▶ Draaibare montageplaat



20302L 149,90 EUR*

SCHRAAG, 6 T, 1 PAAR

met één hand te bedienen, vier poten.



20475L 91,90 EUR*

SCHRAAG, 3 T, 1 PAAR

- ▶ Met één hand te bedienen
- ▶ Vier poten
- ▶ Hoogte van 280 mm tot 420 mm
- ▶ Belastbaar tot 3000 kg



20465L 52,50 EUR*

RANGEERKRIK, 2 T

- ▶ Draagvermogen: 2000 kg
- ▶ Hefhoogte 135 - 340 mm
- ▶ Incl. zwenkwielen en veiligheidsklep



20700L 58,90 EUR*

STEMPELKRIK, 2 T

- ▶ Draagvermogen: 2.000 kg
- ▶ Hefhoogte 168 - 316 mm
- ▶ Met veiligheidsklep



20601L 26,90 EUR*

STEMPELKRIK, 20 T

- ▶ Draagvermogen: 20.000 kg
- ▶ Hefhoogte 235 - 445 mm
- ▶ Met veiligheidsklep



20606L 86,90 EUR*

RAMKRIK, 5 T

- ▶ Draagvermogen: 5.000 kg
- ▶ Hefhoogte 207 - 402 mm
- ▶ Met veiligheidsklep



20602L 39,90 EUR*

CARBURATEUR SYNCHRONISATIE-TESTER

voor synchrone meting op 2 - 4 carburateurs.

- ▶ 4 manometers, gemonteerd op plaat
- ▶ 4 rubberen slangen 8 x 5 x 750 mm
- ▶ 4 slangklemmen + reserve-uitlijningen
- ▶ 4 connectoren 53 mm (M6x0,75)
- ▶ 4 verbindingstukken 60 mm (M6x1,00)
- ▶ 4 verlengstukken 3,9 x 52 mm
- ▶ 4 verlengstukken 3,9 x 122 mm



26093L 197,90 EUR*

KETTINGSNIJ- EN KLINGGEREEDSCHAP

Voor het snijden en klinken van kettingschakels op rollenkettingen. Ook geschikt voor fiets-/motorkettingen (X-/O-ringkettingen).

- ▶ 2,2 mm - voor kettingen tot Ansi 25 / DIN-ISO 04
- ▶ 2,9 mm - voor kettingen tot Ansi 35 / DIN-ISO 06
- ▶ 3,8 mm - voor motorkettingen standaard 428 - 530



10590L 49,90 EUR*

RANGEERHEFBOOM, 3 T

- ▶ Hefhoogte: 130 - 465 mm
- ▶ Hydraulisch dubbelzuigermechanisme
- ▶ Snel heffen - weinig inspanning
- ▶ Incl. rubberen kussen op het steunvlak



20731L 255,90 EUR*

RANGEERHEFBOOM, 3 T

- ▶ Hefhoogte: 100 - 535 mm
- ▶ Hydraulisch dubbelzuigermechanisme
- ▶ Snel heffen - weinig inspanning
- ▶ Incl. rubberen kussen op het steunvlak



20741L 329,90 EUR*

WERKPLAATSPERS, 20T

Geschikt voor dagelijks gebruik in de werkplaats. Vergemakelijkt het vernieuwen van bijv. wiellagers, rubberen bussen, enz.

- ▶ In hoogte verstelbaar steunvlak met 9 posities
- ▶ Werkbereik: 0-910 mm
- ▶ Persdruk kan worden afgelezen via grote manometer
- ▶ Max. werkdruk: 20 ton



20320L 570,90 EUR*

MAGNETISCHE HOUDER

voor bandenstation, voor bevestiging aan hefplatforms en alle metalen oppervlakken. Schade aan de slagmoersleutel, momentsleutel en persluchtslangen door ze op de vloer van de werkplaats te laten vallen, wordt voorkomen. De insteltijden worden verkort. Het risico op letsel door rondslingerende persluchtslangen wordt geminimaliseerd.



07395L 29,90 EUR*

GEREEDSCHAPSKOFFER VOOR RADIATORAFDRUK, 25-DELIG

Compleet met pomp, temperatuurmeter, vulnippel en radiatoradapters voor bijna alle auto's en lichte vrachtwagens, in een kunststof koffer.

- ▶ Meetbereik 0 - 2,5 bar
- ▶ Controle van drukverlies via manometer
- ▶ Optie voor het testen van de dop
- ▶ Druktest van het koelsysteem
- ▶ Incl. vacuüm-onderhoudsset voor het reinigen van de radiator en bijvullen van koelvloeistof

De adaptermaten en informatie zijn te vinden op onze website www.tool-is.com / www.swstahl.de.



21030L 259,00 EUR*

OLIEVULLER, 7,5 LITER

Voor het vullen van versnellingsbakken en differentiëlen met olie



24032L 189,90 EUR*

VEERSPANNER, 5-DELIG, KLEMKRACHT 1800 KG

voor McPherson veerpoten, voor snelle en professionele demontage en montage, met veiligheidsspen. De set bestaat uit de basiseenheid, twee paar schijven met polyurethaan beschermingsinzetstukken en een veiligheidskabel.

- ▶ Maximale drukkracht: 1800 kg
- ▶ Paar schijven voor veerdiameters tot 120 mm
- ▶ Paar schijven voor veerdiameters tot 200 mm



10207L 499,00 EUR*

REFRACTOMETER

voor het testen van de accuzuurdichtheid van 1,1 - 1,4 kg/l en het antivriesgehalte in het koelwater van 0° / -50° C en ruitenwisservloeistof van 0° / -40° C en AdBlue® (AUS 32)



21550L 39,90 EUR*

PNEUMATISCHE VEERPOOTSPANNER

voor auto's en SUV's

- ▶ Max. 2.452 kg
- ▶ Tweevoudig positioneerbare montageplaat voor verschillende schokdemperlengtes
- ▶ Beschermkooi met veiligheidsslot
- ▶ Pneumatische cilinder met veiligheidskleppen
- ▶ Voetpedaal en veiligheidskap met veiligheidskleppen
- ▶ Draaibare zijarmen
- ▶ Inclusief kleine en middelgrote steun, die de meeste veerpoten afdekken (voor veerdiameters 78 - 130 mm en 105 - 182 mm)
- ▶ Houder voor zuigerstang van schokdemper



10278L 1599,00 EUR*

DIGITALE MULTIMETER, 500 V, CAT II

Compact en handig, contrastrijk LCD-scherm met één regel, 19-cijferige draaischakelaar. De automatische overloop- en polariteitsweergave waarschuwt je betrouwbaar en helpt je mogelijke fouten te vermijden. Met de temperatuursonde kunnen temperaturen van -20°C tot +120°C gemeten worden.

- ▶ Kan worden ingesteld
- ▶ „Hold“ knop
- ▶ Meetkabel met contactbeveiliging
- ▶ DC: 0 - 500 V
- ▶ AC: 0 - 500 V
- ▶ DC: 200mA - 10 A
- ▶ Weerstand: 0 - 2MΩ
- ▶ Diode tester
- ▶ Max. Weergave: 1999
- ▶ 9V batterij (in het apparaat)
- ▶ Multimeter voor het testen van ruststroom



Met zekering:

- ▶ Keramisch 20 mm lang, diameter 5 mm, 500 V, 500 mA
- ▶ Keramisch 20 mm lang, diameter 5 mm, 500 V, 10 A

32230L 19,95 EUR*

PNEUMATISCHE VEERPOOTSPANNER

- ▶ Max. 1.226 kg
- ▶ Montageplaat met dubbele positie voor verschillende schokdemperlengtes
- ▶ Beschermkooi met veiligheidsvergrendeling
- ▶ Pneumatische cilinder met veiligheidskleppen
- ▶ Voetpedaal en veiligheidskap met veiligheidskleppen
- ▶ Zwenkbare zijarmen
- ▶ Kleine en middelgrote steun inbegrepen in de levering, die de meeste veerpoten dekt (voor veerdiameters 78 - 130 mm en 125 - 205 mm)



10277L 1199,00 EUR*

COMPRESSIE- EN DRUKVERLIESTESTER, 45-DELIG

voor het professioneel testen van compressie of drukverlies voor de meeste auto-, vrachtwagen-, motor-, bus-, landbouw- en bootmotoren en Hdi TDCI- en pompverstuivermotoren.

- ▶ Bougieadapter M10, M12, M14 en M18
- ▶ Compressiedruktester max. 50 bar
- ▶ Snelkoppelingen in rechte en haakse uitvoering
- ▶ Injectoradapters M20, M22, M24 en voor Ford Stanadyne injectoren

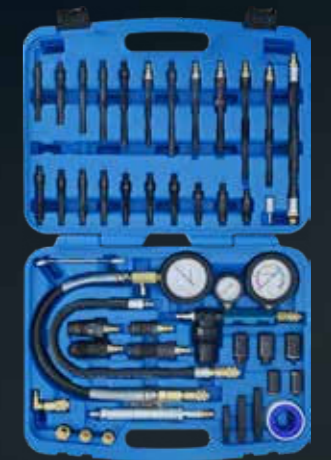

26119L 549,00 EUR*



OVERTUIGEND STERK

SNEEUSCHUIVER, OPVOUWBAAR

Voor snel en eenvoudig sneeuwruimen, bijv. op opritten en voetpaden

- ▶ Breed kunststof blad met robuuste aluminium profielrand
- ▶ Koudebestendig tot -25 °C

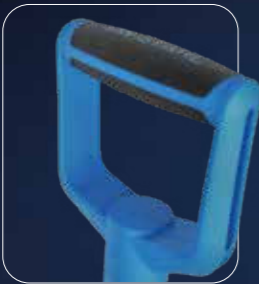

SNOWPUSH
PREMIUM



ERGONOMISCHE 2-COMPONENTEN
D-GREEP

CORROSIEBESTENDIG HANDVAT
VAN GECOAT STAAL

49,90 EUR*

98100L

VOUWMECHANISME
MET BEUGEL

138 CM TOTALE LENGTE
77,5 CM OPGEVUWEN

DRAAGVERMOGEN MEER
DAN 40 KG

LANGE LEVENSDUUR
KUNSTSTOF SCHROEF

50,5 CM WERKBREEDTE

STERKE ALUMINIUM
PROFIELRAND



2-COMPONENTEN T-GREEP

CORROSIEBESTENDIG HANDVAT
VAN GECOAT STAAL

39,90 EUR*

98150L

OPVOUWMECHANISME
MET HOUDER



98 CM TOTALE LENGTE
53,5 CM OPGEVUWEN

DRAAGVERMOGEN TOT 30 KG

LANGE LEVENSDUUR
KUNSTSTOF SCHROEF

25 CM WERKBREEDTE

STERKE KUNSTSTOF RAND



REDDINGSSCHEP, OPVOUWBAAR

Voor flexibel gebruik onderweg, bijvoorbeeld rond de auto, in noodgevallen of als hulp bij alledaagse taken

- ▶ Klein en ruimtebesparend dankzij opvouwmechanisme
- ▶ Koudebestendig tot -25 °C
- ▶ Met opbergtas

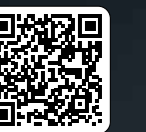

SNOWPUSH
RESCUE



TRADITIE TOEKOMST

1957

Hans-Joachim Sauer richtte in Hamburg een gereedschapsbedrijf op voor de reparatie van auto's en bedrijfswagens. Daarmee legde hij de basis voor de toen al groeiende gereedschapsmarkt voor hand- en speciaal gereedschap.

Al in de jaren 1970 ontwikkelde Sauer tijdbesparende oplossingen voor complexe reparaties. Proces- en materiaaloptimalisatie, tijd- en kostenbesparing zijn altijd belangrijke pijlers van de SAUER-filosofie geweest. In de loop der jaren onderscheidde SAUER zich als de specialist voor autoreparaties.

Eind jaren negentig had het bedrijf een zeer grote nationale klantenkring opgebouwd. Maar ook internationaal was SAUER succesvol, met toen al zo'n 12.000 hoogwaardige producten op de markt.

SAUER eerder...

Bij SAUER heeft professionele en competente productie en competente fabricage altijd centraal gestaan. Zelfs voor afzonderlijke componenten die niet "Made in Germany" zijn, wordt erop gelet dat de kwaliteit altijd aan de Duitse normen voldoet. Zo ontstaat een hoogwaardig, visueel aantrekkelijk en vooral in het gebruik visueel aantrekkelijk en vooral in het gebruik praktisch productassortiment.

- PKW
- TRANSPORTER
- NFZ
- LANDBOUW
- INDUSTRIE



EEN SUCCES- VERHAAL

DIT IS WAAR WE VOOR STAAN DUITSE KWALITEITSNORMEN

Tot op de dag van vandaag worden bijna alle producten in Duitsland gemaakt. En zelfs voor de weinige onderdelen die niet in Duitsland worden geproduceerd, worden nog steeds Duitse kwaliteitsnormen geëist en nageleefd.

**TECHNISCHE
INNOVATIONEN**
MADE IN GERMANY

SAUER vandaag...

In 2015 nam de specialist in hand- en speciaal gereedschap SW-Stahl GmbH de merkrechten van SAUER over. Sindsdien heeft een ervaren team van technici, automobielexperts en een ervaren verkoop- en marketingteam een concept ontwikkeld om SAUER met succes opnieuw op de gereedschapsmarkt te introduceren. Hiervoor werden vele creatieve ideeën geïmplementeerd, verbeterde gereedschapsversies ontwikkeld en nieuwe, probleemoplossende producten bedacht. Het resultaat is een uitgebreid assortiment intelligent speciaal gereedschap dat voor elke mogelijke toepassing de optimale oplossing biedt. Met de focus op kwaliteit en functionaliteit wordt de basisgedachte van het "oude" SAUER overgenomen en voortgezet. SAUER-producten zijn modulair opgebouwd, functioneren over alle merken heen en zijn permanent aangepast aan de nieuwste technische ontwikkelingen op de automobiemarkt. Op deze manier kunnen investeringen voor de werkplaats worden beperkt.

Het SAUER team is de ideale partner als het gaat om het oplossen van specifieke reparatieproblemen. De ervaren technische medewerkers zijn vertrouwd met de dagelijkse problemen in de werkplaats en werken voortdurend aan de ontwikkeling en optimalisering van intelligente speciale gereedschappen.

SAUER DRUK- EN STEUNHULZENSET, Ø 18 - 78 MM, 54 STUKS

Universele fitting druk- en steunmofset met binnendiameters van 18 tot 78 mm en lengtes van 40 mm, 100 mm en 120 mm. Ideaal voor het verwijderen en installeren van rubberen lagers en steunscharnieren.

Inhoud:

- ▶ Druk- en steunhulzen Ø 18 - 78 mm, lengte 40 mm.
- ▶ Druk- en steunbussen Ø 26 - 70 mm, lengte 100 mm
- ▶ Druk- en steunbussen Ø 72 - 78 mm, lengte 120 mm

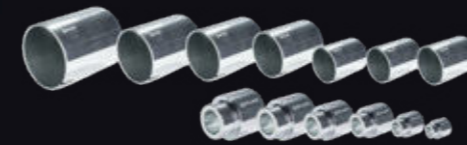

81230200 1922,60 EUR*

SAUER GEREEDSCHAPSSET VOOR CARDANASSEN, 13 STUKS

De gereedschapsset is ontworpen om gelijmde of vastzittende cardanassen in de wielnaaf te trekken. De set bevat draadbussen voor constante snelheidsverbindingen met buitendraad van M16 tot M30 en spanbouten voor constante snelheidsverbindingen met binnendraad van M14 en M16.

- ▶ Steunhuls met rollager, Ø 39 mm en Ø 46 mm
- ▶ Trekbussen M16, M18, M20, M22, M24, M27, M30
- ▶ Trekbout voor trekbussen
- ▶ Trekbout met buitendraad, M14 en M16
- ▶ Trekmoer

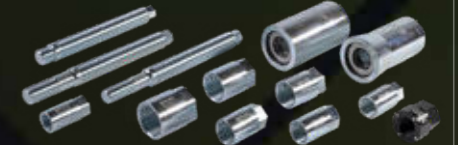

80220600 311,60 EUR*

SAUER COMPLEET GEREEDSCHAP VAG RUBBER LAGER

voor het verwijderen en aanbrengen van het kunststof/aluminium lager Ø 62 mm op de vooras van de console-eeheidtrager (de console hoeft niet te worden verwijderd). De nieuwe bus wordt nauwkeurig, uitgelijnd en gelijkmatig gemonteerd. Spindel met zeskant voor tegenhouden.

Geschikt voor:

- ▶ Audi A2 '00 - '05
- ▶ Seat Cordoba 6L '02 - '09, Ibiza 6L '02 - '09
- ▶ Škoda Fabia 6Y '99 - '08, Roomster 5J '06 - '08
- ▶ VW Fox 5Z '05 - '12, Polo 9N '01 - '09

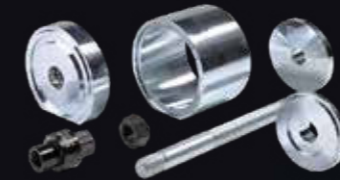

81110400 274,70 EUR*

SAUER GEREEDSCHAPSSET VOOR VAG DUBBEL LAGER, 7 STUKS

Deze gereedschapsset is onder andere ontworpen voor het repareren van het dubbele lager (brillager) in VAG handgeschakelde 5-versnellingsbakken (02T). Met de drukstukken die in de set zitten, kun je het dubbele lager en de in- en uitgaande assen in de versnellingsbak uitpersen en inpersen. Te gebruiken zoals de volgende OE-nummers:

- ▶ Drukstuk dubbel lager, T10080
- ▶ Drukstuk versnellingsbakassen, T10081
- ▶ Steunblok versnellingsbakassen, T10083
- ▶ Shim, T10083/1
- ▶ Steunplaat, T10084A
- ▶ Drukstuk tandwiellassen, T10085



81231900 312,90 EUR*

SAUER PRISMAPLAAT, MODEL 1

Voor het aandrukken of forceren van lagers, rondsels of gewrichten bij werkzaamheden aan het chassis, de wiel aandrijving of versnellingsbakken.

Afmetingen:

- ▶ 200 x 150 x 14 mm
- ▶ Straal: Ø 32, 38, 50, 61

Te gebruiken zoals OE nummer VW401.



81231700 109,90 EUR*

SAUER PRISMAPLAAT, MODEL 2

Voor het aandrukken of forceren van lagers, rondsels of gewrichten bij werkzaamheden aan het chassis, de wiel aandrijving of versnellingsbakken.

Afmetingen:

- ▶ 200 x 150 x 14 mm
- ▶ Straal: Ø 31, 50, 56, 83

Te gebruiken zoals OE nummer VW402.



81231800 109,90 EUR*

SAUER PERSFRAME, GESLOTEN UITVOERING, 2-DELIG

Robuust persframe in gesloten ontwerp gemaakt van hoogvast gehard staal. De meegeleverde draadbus is ontworpen voor persen met $\varnothing 30$ mm houders en is uitgerust met het Sauer magneetsysteem. Hoogteverstellingen via de draadbus kunnen eenvoudig worden uitgevoerd.

Belangrijke cijfers:

- ▶ Breedte binnen: 130 mm
- ▶ Lengte binnen: 300 mm
- ▶ Montagedraad 1: 2 1/4" -14 UNS
- ▶ Montagedraad 2: M42 x 2,0
- ▶ Max. belasting: 17 ton
- ▶ Gewicht: 5,5 kg



80220047 306,50 EUR*

SAUER STRIJKIJZERSET, 7-DELIG

De Sauer persbeugel is ontworpen voor werkzaamheden direct op het voertuig en kan zowel handmatig als hydraulisch worden bediend.

Belangrijke cijfers:

- ▶ Lengte binnenzijde: 230 mm
- ▶ Montagedraad 1: M42 x 2,0
- ▶ Montagedraad 2: M42 x 2,0
- ▶ Max. Belasting: 12 ton
- ▶ Gewicht: 6,6 kg



81230300 381,50 EUR*

SAUER BASISSET, HYDRAULIEK MET PERSFRAME

met universeel persframe in gesloten constructie en 20 t. hydraulische cilinder. Ideaal voor het vasthouden van universele druk- en steunhulzen met een aansluiting van 30 mm.



81230500 1250,30 EUR*

SAUER BASISSET, HYDRAULISCHE AANDRIJFSET

Deze basisset dient als hydraulische aandrijving voor bijna alle trek- en drukwerkzaamheden aan wiellagers, cardanassen, rubberen lagere en steunscharnieren. In combinatie met de Sauer persframes of de Sauer drukstukken is deze set onvervangbaar voor elke werkplaats.



80220033 1231,00 EUR*

SAUER AANDRIJFSET, HANDMATIG

met persframe.



81231601 573,90 EUR*

SAUER TREKSPINDEL M10 X 450 MM MET MOER

voor hydraulisch trekken



80220004 95,50 EUR*

SAUER TREKSPINDEL M14 X 450 MM MET MOER

voor hydraulisch trekken



80220010 97,50 EUR*

SAUER TREKSPINDEL M12 X 450 MM, MET MOER

voor hydraulisch trekken



80220007 96,50 EUR*

SAUER TREKSPINDEL M18 X 450 MM MET MOER

voor hydraulisch trekken



80220020 106,50 EUR*

SAUER TREKSPINDEL M16 X 450 MM MET MOER

voor hydraulisch trekken



80220015 89,10 EUR*

SAUER TREKSPINDEL M20 X 450 MM MET MOER

voor hydraulisch trekken



80220025 106,50 EUR*