

2024

www.swstahl.de

TOOLNEWS

FOR PROFESSIONALS

Σχεδιασμένο
Στη Γερμανία

4 Βραβείο
για το
Έκδοση TT

8 Το νέο
γενιά
Κρουστικό κλειδί

14 Επαγγελματικό
Ρύθμιση
κινητήρα εργαλεία

Το νέο γενιά
Κρουστικό κλειδί

SW STAHL
PROFESSIONAL TOOLS



3

ΕΡΩΤΗΣΕΙΣ ΑΝ...

ΣΥΝΕΝΤΕΥΞΗ

ΜΕ ΤΟΝ MARCEL HEINEMANN
ΥΠΕΥΘΥΝΟΣ ΠΩΛΗΣΕΩΝ
SW STAHL

1

ΤΟ 2023 SW STAHL ΕΧΕΙ ΠΕΙΣΕΙ ΑΡΚΕΤΕΣ ΔΙΑΣΗΜΕΣ ΚΡΙΤΙΚΕΣ ΕΠΙΤΡΟΠΕΣ ΣΧΕΔΙΑΣΜΟΥ. ΜΠΟΡΕΙΤΕ ΝΑ ΜΑΣ ΔΩΣΕΤΕ ΜΕΡΙΚΕΣ ΛΕΠΤΟΜΕΡΕΙΕΣ;

Marcel Heinemann: Είμαστε περισσότερο από υπερήφανοι που το TT Workshop Trolley Edition κέρδισε δύο σημαντικά βραβεία σχεδιασμού. Το ένα ήταν το German Design Award 2023 και το άλλο το Red Dot Award 2023, με το Idealline μας να κερδίζει επίσης την κριτική επιτροπή του Red Dot. Για εμάς, αυτά τα βραβεία σχεδιασμού αποτελούν επιβεβαίωση ότι βρισκόμαστε στο σωστό δρόμο με τα προϊόντα μας και ότι θα συνεχίσουμε αυτή την πορεία και το 2024. Μπορείτε να περιμένετε με ανυπομονησία.

2

ΘΑ ΜΠΟΡΕΣΕΤΕ ΝΑ ΖΗΣΕΤΕ ΞΑΝΑ ΖΩΝΤΑΝΑ ΤΗ SW STAHL ΤΟ 2024;

Marcel Heinemann: Το 2024 θα πάμε ολοταχώς. Θα εκπροσωπηθούμε σε ένα ευρύ φάσμα εμπορικών εκθέσεων και roadshows. Γιατί πρέπει να δείτε, να νιώσετε, να δοκιμάσετε και, φυσικά, να ερωτευτείτε τη γκάμα των εργαλείων μας. Η ομάδα μας με τα υψηλά κίνητρα θα κάνει ό,τι μπορεί για να κάνει τα εργαλεία μας μια απόλυτη εμπειρία στις ζωντανές μας εμφανίσεις. Περάστε από εκεί και εμπνευστείτε.

3

ΤΙ ΑΛΛΟ ΜΠΟΡΟΥΜΕ ΝΑ ΠΕΡΙΜΕΝΟΥΜΕ ΤΟ 2024;

Marcel Heinemann: Για να δώσουμε στους πελάτες μας μια πλήρη εικόνα της τρέχουσας και περισσότερο από εκτεταμένης γκάμας προϊόντων μας, το 2024 θα κυκλοφορήσει το Toolbook. Όλα τα προϊόντα μας επεξηγούνται λεπτομερώς σε αυτόν τον κατάλογο προϊόντων και είναι εύκολο να βρεθούν χάρη σε ένα έξυπνο σύστημα κατηγοριών και ευρετηρίων. Ένα απόλυτο must-have για κάθε εργαστήριο!

HEINEMANN, ΣΑΣ ΕΥΧΑΡΙΣΤΩ ΓΙΑ ΤΗ ΣΥΝΕΝΤΕΥΞΗ.

Marcel Heinemann: Με ευχαρίστηση.



08 ΤΟ ΝΕΟ ΓΕΝΙΑ ΚΡΟΥΣΤΙΚΟ ΚΛΕΙΔΙ



04 Η ΕΚΔΟΣΗ ΤΤ ΠΗΓΑΪΝΕΙ ΈΝΑ ΚΑΛΥΤΕΡΟ



14 ΤΟ ΝΕΟ ΜΑΣ ΠΡΟΦΙΛ ΕΡΓΑΛΕΪΑ ΡΥΘΜΙΣΗΣ ΚΙΝΗΤΗΡΑ

ΠΕΡΙΕΧΟΜΕΝΑ

- 4 | Η Έκδοση ΤΤ έχει κερδίσει
- 8 | Η νέα γενιά κρουστικών κλειδιών
- 14 | Τα νέα εργαλεία ρύθμισης του κινητήρα

Σ Ε Ι Ρ Ο Γ Ο Ρ Ι Ε Σ Κ Α Τ Η Γ Ο Ρ Ι Ε Σ

- Κλειδί
- Κλειδιά με καρυδάκια / Αξεσουάρ
- Ένθετα για μύτες
- Εργαλεία για κατσαβίδια
- Πένσες
- Εξαγωγείς
- Γενικά εργαλεία χειρός
- Πνευματικά εργαλεία
- Ηλεκτρικά εργαλεία / εργαλεία μπαταρίας
- Εργαλεία ροπή
- Εξοπλισμός διάγνωσης/δοκιμών
- Κινητήρας / Μοτέρ
- Κιβώτιο ταχυτήτων / συμπλέκτης
- Σύστημα εξάτμισης
- Κλιματισμός
- Πλαίσιο / Άξονες
- Τροχοί / ελαστικά
- Φρένα
- Αμάξωμα
- Ηλεκτρικά του οχήματος
- Καρτσάκια συνεργείου / σπονδυλωτά ένθετα
- Συλλογές εργαλείων
- Εξοπλισμός συνεργείου
- Προμήθειες συνεργείου
- Μοτοσικλέτες
- ΕΠΑΓΓΕΛΜΑΤΙΚΟ ΌΧΗΜΑ

HOTLINE ΤΕΧΝΟΛΟΓΙΑ
+49 (0) 21 91 / 464 38 -55
SW STAHL ΕΜΠΟΡΙΚΗ ΥΠΗΡΕΣΙΑ
PROFESSIONAL TOOLS **+49 (0) 21 91 / 464 38 -45**

με υψηλές επιδόσεις στο κορυφαία κατηγορία



Η ΕΚΔΟΣΗ TT800 ΕΧΕΙ ΕΠΕΙΣΕ ΤΙΣ ΚΡΙΤΙΚΕΣ ΕΠΙΤΡΟΠΕΣ ΚΑΙ ΚΕΡΔΙΣΕ!

Το 2023 ήταν μια περισσότερο από επιτυχημένη χρονιά για το αμαξίδιο του εργαστηρίου μας Έκδοση TT. Οι πελάτες μας δεν εντυπωσιάστηκαν μόνο από τη λειτουργικότητα, το σχεδιασμό, την ποιότητα κατασκευής και το αποκλειστικό εσωτερικό των μοντέλων TT801 και TT802, αλλά και οι δύο κριτικές επιτροπές των πιο έγκυρων βραβείων σχεδιασμού, των German Design Awards και των Red Dot Awards, πείστηκαν πλήρως από τα καρτσάκια συνεργείου μας και τα τίμησαν με τα αντίστοιχα βραβεία σχεδιασμού.

Είμαστε κάτι παραπάνω από υπερήφανοι και χαρούμενοι που φέρνουμε επανάσταση στο εργαστήριο με το TT Edition.



ΤΟ DNA ΤΟΥ ΕΡΓΑΣΤΗΡΙΟΥ ΣΑΣ ΟΙ ΝΙΚΗΤΕΣ ΕΊΝΑΙ...



ΚΕΡΔΙΣΑΜΕ!

ΔΕΝ ΗΤΑΝ ΜΟΝΟ ΤΟ ΚΑΡΟΤΣΑΚΙ ΕΡΓΑΣΤΗΡΙΟΥ TT EDITION ΠΟΥ ΚΕΡΔΙΣΕ ΤΗΝ ΚΡΙΤΙΚΗ ΕΠΙΤΡΟΠΗ RED DOT DESIGN, ΑΛΛΑ ΚΑΙ Η ΙΔΑΝΙΚΗ ΣΕΙΡΑ ΕΡΓΑΛΕΙΩΝ ΜΑΣ. ΕΡΓΑΛΕΙΑ ΥΨΗΛΩΝ ΕΠΙΔΟΣΕΩΝ ΠΟΥ ΔΙΕΥΚΟΛΥΝΟΥΝ ΤΗ ΔΟΥΛΕΙΑ ΣΑΣ, ΕΤΟΙΜΑ ΓΙΑ ΚΑΘΕ ΕΡΓΑΣΙΑ ΚΑΙ ΜΕ ΛΑΒΗ ΠΟΥ ΕΦΑΡΜΟΖΕΙ ΤΟΣΟ ΚΑΛΑ ΣΤΟ ΧΕΡΙ ΣΑΣ, ΩΣΤΕ ΔΕΝ ΘΑ ΘΕΛΕΤΕ ΝΑ ΒΑΛΕΤΕ ΠΙΣΩ ΤΑ ΕΡΓΑΛΕΙΑ. Η ΕΠΕΞΕΡΓΑΣΙΑ ΤΩΝ ΚΑΛΥΤΕΡΩΝ ΥΛΙΚΩΝ ΥΠΟΣΧΕΤΑΙ ΜΕΓΑΛΗ ΔΙΑΡΚΕΙΑ ΖΩΗΣ ΓΙΑ ΚΑΘΕ ΕΡΓΑΛΕΙΟ. ΙΔΙΑΙΤΕΡΟ ΣΗΜΕΙΟ ΑΝΑΦΟΡΑΣ ΕΙΝΑΙ Η ΑΝΑΣΤΡΕΨΙΜΗ ΚΑΣΤΑΝΙΑ ΥΨΗΛΗΣ ΡΟΠΗΣ ΜΕ ΑΣΥΝΑΓΩΝΙΣΤΗ ΡΟΠΗ 1.075 NM. Η ΙΣΧΥΡΟΤΕΡΗ ΑΝΑΣΤΡΕΨΙΜΗ ΚΑΣΤΑΝΙΑ ΑΠΟ SW STAHL ΠΟΥ ΔΕΝ ΠΡΕΠΕΙ ΝΑ ΛΕΙΠΕΙ ΑΠΟ ΚΑΝΕΝΑΝ ΤΕΧΝΙΤΗ.



READY
FOR
BOOST

Η ΝΕΑ ΓΕΝΙΑ
ΚΡΟΥΣΤΙΚΩΝ
ΚΛΕΙΔΙΩΝ



ΒΥΘΙΣΤΕ ΣΤΟ
ΚΟΣΜΟ ΤΟΥ ΝΕΟΥ
GENERATION
ΚΡΟΥΣΤΙΚΑ ΚΛΕΙΔΙΑ

ΟΤΑΝ ΠΡΟΚΕΙΤΑΙ ΓΙΑ ΚΑΤΙ ΤΕΤΟΙΟ, ΠΡΕΠΕΙ ΝΑ
ΜΠΟΡΕΙΤΕ ΝΑ ΒΑΣΙΖΕΣΤΕ ΣΕ ΑΥΤΟΥΣ. ΤΑ ΝΕΑ ΜΑΣ
ΚΡΟΥΣΤΙΚΑ ΚΛΕΙΔΙΑ ΕΙΝΑΙ ΠΑΝΤΑ ΕΤΟΙΜΑ ΓΙΑ ΔΡΑΣΗ
ΚΑΙ Ο ΤΕΛΕΙΟΣ ΣΥΝΕΡΓΑΤΗΣ ΣΑΣ ΟΤΑΝ ΠΡΟΚΕΙΤΑΙ
ΝΑ ΑΛΛΑΞΕΤΕ ΕΛΑΣΤΙΚΑ.

ΔΥΝΑΤΑ, ΟΜΟΡΦΗ ΚΑΙ ΠΑΝΤΑ ΜΕ ΑΚΡΑΙΑ ΠΙΕΣΗ.

ΣΧΕΔΙΑΣΜΕΝΟ
ΣΤΗ ΓΕΡΜΑΝΙΑ

⊗ ΜΟΤΕΡ ΛΕΙΤΟΥΡΓΙΑΣ ΥΠΟ ΠΙΕΣΗ

ΜΕ ΤΟ ΕΝΑ ΧΕΡΙ
ΕΝΑΛΛΑΓΗ

⊗ ΜΗΧΑΝΙΣΜΟΣ ΚΡΟΥΣΗΣ ΔΙΠΛΟΥ
ΣΦΥΡΙΟΥ ΥΨΗΛΗΣ ΑΠΟΔΟΣΗΣ

⊗ ΛΑΒΗ ΜΕ
ΕΙΔΙΚΗ ΥΦΗ

ΓΙΑ 1/2" & 3/4"

ΡΟΠΗ ΑΝΟΔΟΥ: 750 NM - 1.300 NM
ΡΟΠΗ ΛΥΣΗΣ: 1.300 NM - 1.900 NM

ΕΣΩΤΕΡΙΚΕΣ ΤΙΜΕΣ

Η ΝΕΑ ΜΑΣ ΣΕΙΡΑ ΚΡΟΥΣΤΙΚΩΝ ΚΛΕΙΔΙΩΝ - ΚΑΛΑ ΜΕΛΕΤΗΜΕΝΗ Μ'ΕΧΡΙ ΤΕΛΟΥΣ!

ΕΙΜΑΣΤΕ ΟΙ ΔΙΚΟΙ ΣΑΣ
ΕΠΑΓΓΕΛΜΑΤΙΚΌΣ ΣΥΝΕΡΓΆΤΗΣ ΓΙΑ ΤΗΝ
ΑΥΤΟΚΙΝΗΤΟΠΟΙΗΣΗ ΕΡΓΑΛΕΙΑ.

εργαλεία ρύθμισης του κινήτρα

Για ακόμη πιο επαγγελματική απόδοση στην εργασία σας, έχουμε επανασχεδιάσει πλήρως ορισμένα από τα εργαλεία ρύθμισης του κινήτρα μας, αναθεωρημένα.

Τα εργαλεία ρύθμισης κινήτρα αποτελούν το επίκεντρο κάθε συνεργείου και το μυστικό για την τέλεια απόδοση στην αυτοκινητοβιομηχανία. Δεν είναι μόνο σημαντικά, αλλά και απαραίτητα για τη διασφάλιση της ακρίβειας και της απόδοσης των κινήτρων.

Με την ολοκαίνουργια θήκη σχεδιασμού SW STAHL για τα εργαλεία ρύθμισης κινήτρα, το εργαλείο όχι μόνο αποθηκεύεται τακτοποιημένα και με ασφάλεια, αλλά είναι και το εντυπωσιακότερο στο εργαστήριό σας.

Τα εργαλεία μας για τη ρύθμιση του κινήτρα εστιάζουν στην ανθεκτικότητα και την αξιοπιστία. αξιοπιστία. Κατασκευασμένα από στιβαρό ατσάλι, αντέχουν στις καταπονήσεις της καθημερινής χρήσης στο συνεργείο και θα σας κρατήσουν για πολύ καιρό.

Τα εργαλεία δεν είναι μόνο στιβαρά, αλλά και ήπια στη χρήση, γεγονός που παρατείνει τη διάρκεια ζωής του εργαλείου. Η ακρίβεια προσαρμογής είναι ένα άλλο αποφασιστικό πλεονέκτημα αυτών των εργαλείων. Τα εργαλεία μας για τη ρύθμιση του κινήτρα είναι βελτιστοποιημένα για τα στοιχεία πολλών μοντέλων κινήτρων. Αυτό επιτρέπει την ακριβή και ακριβή ευθυγράμμιση, η οποία έχει άμεσο αντίκτυπο στην απόδοση και την αποδοτικότητα των κινήτρων.

Έχουμε αναπτύξει μια ολοκληρωμένη σειρά εργαλείων που ταιριάζουν σε μια μεγάλη ποικιλία μοντέλων οχημάτων από κορυφαίες μάρκες όπως Audi, Seat, Skoda, VW έως Opel, Fiat, Iveco και πολλές άλλες. εγγύηση. Είτε πρόκειται για τον αντικραδασμό για εκκεντροφόρους και στροφαλοφόρους άξονες στροφαλοφόρους άξονες ή το σετ εξολκεία για γρανάζια εκκεντροφόρων - έχουμε το κατάλληλο εργαλείο ρύθμισης κινήτρα για το συνεργείο σας. Η νέα γενιά εργαλείων ρύθμισης κινήτρα που διαθέτουμε θα φέρει τη δουλειά σας σε ένα εντελώς νέο επίπεδο και θα σας δώσει τη σιγουριά ότι είστε καλά εξοπλισμένοι για κάθε πρόκληση στον κλάδο της αυτοκινητοβιομηχανίας.



tool-is

Η ΒΑΣΗ ΔΕΔΟΜΕΝΩΝ ΕΡΓΑΛΕΙΩΝ ΜΑΣ

ΕΧΟΥΜΕ ΤΑ ΕΡΓΑΛΕΙΑ ΣΑΣ.

www.tool-is.com

ΡΊΕΤΕ ΜΙΑ ΜΑΤΙΑ ΚΑΙ ΔΕΊΤΕ ΜΟΝΟΙ ΣΑΣ!



ΕΓΓΡΑΦΕΊΤΕ ΤΩΡΑ ΚΑΙ ΔΕΊΤΕ ΕΠΙΠΛΈΟΝ ΠΕΡΙΕΧΟΜΕΝΟ!

Σταματήστε να παίζετε κρυφτό: δεν υπάρχει τίποτα χειρότερο από το να χρειάζεστε ένα εργαλείο και να μην το βρίσκετε ή να το θυμάστε μόνο αμυδρά. Το ξέρουμε αυτό. Γι' αυτό εφεύραμε το TOOL-IS: τη διαδικτυακή μηχανή αναζήτησης εργαλείων από την SW Stahl.

Από τώρα και στο εξής, το TOOL-IS μπορεί να κάνει ακόμα περισσότερα. Ή μάλλον: μπορείτε να κάνετε ακόμη περισσότερα. Τώρα μπορείτε να χρησιμοποιήσετε το TOOL-IS και σε κινητές συσκευές (π.χ. smartphones ή tablets). Η διαθεσιμότητα, οι περίοδοι προώθησης και οι τιμές εμφανίζονται σε πραγματικό χρόνο - δεν θα μπορούσε να είναι πιο γρήγορο ή πιο ενημερωμένο. Επιπλέον, χάρη στις διάφορες επιλογές αναζήτησης, είναι βέβαιο ότι θα βρείτε αυτό που ψάχνετε - ακόμη και αν έχετε μόνο λίγα σημεία αναφοράς για την αναζήτησή σας.

- ⊗ Γρήγορη και ευέλικτη online αναζήτηση εργαλείων
- ⊗ Εμφάνιση διαθεσιμότητας κ.λπ, περίοδοι ειδικών προσφορών και τιμές σε πραγματικό χρόνο
- ⊗ Μπορεί επίσης να χρησιμοποιηθεί σε smartphones και tablets
- ⊗ Γρήγορη αναζήτηση με αυτόματες προτάσεις αναζήτησης
- ⊗ Αναζήτηση με λέξεις-κλειδιά και πλήρες κείμενο
- ⊗ Αναζήτηση με βάση τους αριθμούς ΟΕ, τους κωδικούς κινητήρα, αριθμούς άρθρων ή τύπους οχημάτων
- ⊗ Γερμανικά, αγγλικά και γαλλικά
- ⊗ Δημιουργία λιστών παρακολούθησης



ΔΙΠΛΟ ΣΕΤ ΚΛΕΙΔΙΩΝ ΜΕ ΑΝΟΙΧΤΑ ΑΚΡΑ, 6-22 ΜΜ, 8 ΤΕΜΑΧΙΩΝ

- Κεφαλές κλειδιών λοξοτομημένες κατά 15
 - Συσκευασμένα σε πρακτικό πλαστικό σωλήνα με κρεμάστρα EURO
- 6 x 7 mm, 8 x 9 mm, 10 x 11 mm, 12 x 13 mm, 14 x 15 mm, 16 x 17 mm, 18 x 19 mm, 21 x 22 mm



00150L 18,20 EUR*

ΣΕΤ ΚΛΕΙΔΙΩΝ ΔΙΠΛΟΥ ΑΝΟΙΧΤΟΥ ΑΚΡΟΥ, 6-32 ΜΜ, 10 ΤΕΜΑΧΙΩΝ

- Κεφαλές κλειδιών λοξοτομημένες κατά 15
 - Συσκευασμένο σε πρακτική τσάντα σε ρολό
- 6, 7, 8, 9, 10, 11, 12, 13, 14, 15, 16, 17, 18, 19, 21, 22, 24, 27, 30, 32 mm



00151L 44,90 EUR*

ΣΕΤ ΚΛΕΙΔΙΩΝ ΣΥΝΔΥΑΣΜΟΥ, 8-19 ΜΜ, 8 ΤΕΜΑΧΙΩΝ

Χρωμιωμένο βανάδιο, επιχρωμιωμένο ματ.



01-121-WB 15,90 EUR*

ΣΕΤ ΚΛΕΙΔΙΩΝ ΣΥΝΔΥΑΣΜΟΥ, 6-22 ΜΜ, ΜΕ ΣΤΡΟΦΑΛΟ, 15 ΤΕΜΑΧΙΩΝ

- Κεφαλή δακτυλίου κατά 10
 - Κεφαλή πιρουνιού λοξοτομημένη κατά 15
 - Συσκευασμένο σε πρακτικό πλαστικό σωλήνα με κρεμάστρα EURO
- 6, 7, 8, 9, 10, 11, 12, 13, 14, 15, 16, 17, 18, 19, 22 mm



00192L 59,90 EUR*

ΔΙΠΛΟ ΣΕΤ ΚΛΕΙΔΙΩΝ ΜΕ ΑΝΟΙΧΤΑ ΑΚΡΑ, 6-22 ΜΜ, 8 ΤΕΜΑΧΙΩΝ

- Κεφαλές κλειδιών λοξοτομημένες κατά 15
- 6 x 7 mm, 8 x 9 mm, 10 x 11 mm, 12 x 13 mm, 14 x 15 mm, 16 x 17 mm, 18 x 19 mm, 20 x 22 mm



01-110-WB 19,90 EUR*

ΣΕΤ ΚΛΕΙΔΙΩΝ ΣΥΝΔΥΑΣΜΟΥ, 6-22 ΜΜ, 15 ΤΕΜΑΧΙΩΝ

- Πιρούνι και κεφαλή δακτυλίου λοξοτομημένα κατά 15° το καθένα
 - Συσκευασμένο σε πρακτικό πλαστικό σωλήνα με κρεμάστρα EURO
- 6, 7, 8, 9, 10, 11, 12, 13, 14, 15, 16, 17, 18, 19, 22 mm



00162L 39,90 EUR*

ΣΕΤ ΚΛΕΙΔΙΩΝ ΣΥΝΔΥΑΣΜΟΥ, 10-32 ΜΜ, ΜΕ ΣΤΡΟΦΑΛΟ, 16 ΤΕΜΑΧΙΩΝ

- Κεφαλή δακτυλίου κατά 10
 - Κεφαλή πιρουνιού λοξοτομημένη κατά 15
 - Συσκευασμένο σε πρακτική τσάντα σε ρολό
- 10, 11, 12, 13, 14, 15, 16, 17, 18, 19, 21, 22, 24, 27, 30, 32 mm

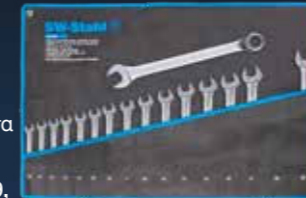

00193L 89,90 EUR*

ΣΕΤ ΚΛΕΙΔΙΩΝ ΜΕ ΔΙΠΛΟ ΔΑΚΤΥΛΙΟ, ΠΡΟΦΙΛ Ε, Ε6-Ε24, 6 ΤΕΜΑΧΙΩΝ

- Σε επίπεδη μορφή για ειδικές βίδες προφίλ Ε
- Χρωμιωμένο βανάδιο, ματ επιχρωμιωμένο



01560L 64,90 EUR*

ΣΕΤ ΚΛΕΙΔΙΩΝ ΣΥΝΔΥΑΣΜΟΥ, 10-32 ΜΜ, 16 ΤΕΜΑΧΙΩΝ

- Πιρούνι και κεφαλή δακτυλίου λοξοτομημένα κατά 15° το καθένα
 - Συσκευασμένο σε πρακτική τσάντα σε ρολό
- 10, 11, 12, 13, 14, 15, 16, 17, 18, 19, 21, 22, 24, 27, 30, 32 mm



00163L 79,90 EUR*

ΣΕΤ ΚΛΕΙΔΙΩΝ ΣΥΝΔΥΑΣΜΟΥ, 1/4"-3/4", 8 ΤΕΜΑΧΙΩΝ

- Πιρούνι και κεφαλή δακτυλίου λοξοτομημένα κατά 15° το καθένα
 - Συσκευασμένο σε πρακτικό πλαστικό σωλήνα με κρεμάστρα EURO
- 1/4", 5/16", 3/8", 7/16", 1/2", 9/16", 5/8", 3/4"



00166L 34,90 EUR*

ΣΕΤ ΚΛΕΙΔΙΩΝ ΜΕ ΔΙΠΛΟ ΔΑΚΤΥΛΙΟ, 6-22 ΜΜ, OFFSET, 8 ΤΕΜΑΧΙΩΝ

- Με βαθιά στρογγυλεμένες κεφαλές δακτυλίων
 - Συσκευασμένα σε πρακτικό πλαστικό σωλήνα με κρεμάστρα EURO
- 6 x 7, 8 x 9, 10 x 11, 12 x 13, 14 x 15, 16 x 17, 18 x 19, 20 x 22 mm



00180L 25,90 EUR*

ΣΕΤ ΚΛΕΙΔΙΩΝ ΔΙΠΛΟΥ ΔΑΚΤΥΛΙΟΥ, 6-32 ΜΜ, OFFSET, 11 ΤΕΜΑΧΙΩΝ

- Με βαθιά στρογγυλεμένες κεφαλές δακτυλίων
 - Συσκευασμένα σε πρακτική τσάντα σε ρολό
- 6 x 7, 8 x 9, 10 x 11, 12 x 13, 14 x 15, 16 x 17, 18 x 19, 20 x 22, 21 x 23, 24 x 27, 30 x 32 mm



00181L 49,90 EUR*

ΣΕΤ ΚΛΕΙΔΙΩΝ ΣΥΝΔΥΑΣΜΟΥ, 10-19 ΜΜ, ΠΟΛΥ ΚΟΝΤΟ, 10 ΤΕΜΑΧΙΩΝ

Βανάδιο χρωμίου, πολύ κοντό, μη εκτυφλωτικό. Για στενές γωνίες περιστροφής και δυσπρόσιτα σημεία, π.χ. σε συστήματα κλιματισμού, εξαρτήματα, εγκατάσταση ραδιοφώνου, στην περιοχή της πόρτας και του κινητήρα. Μήκος μεταξύ 90 και 140 mm



00840L 38,90 EUR*

ΣΕΤ ΚΛΕΙΔΙΩΝ ΣΥΝΔΥΑΣΜΟΥ, 21-32 ΜΜ, ΕΞΑΙΡΕΤΙΚΑ ΜΑΚΡΥ, 6 ΤΕΜΑΧΙΩΝ

Χρωμιωμένο βανάδιο, επιχρωμιωμένο και γυαλισμένο στον καθρέφτη, σε μαύρη θήκη με κουρδιστήρι. Ο εξαιρετικά μακρύς σχεδιασμός επιτρέπει τη μέγιστη μετάδοση ισχύος. Η σκληρότητα και η ροπή στρέψης υπερβαίνουν τις απαιτήσεις των σχετικών προτύπων DIN



21, 22, 24, 27, 30, 32 mm

00835L 79,90 EUR*

ΣΕΤ ΚΛΕΙΔΙΩΝ ΜΕ ΔΙΠΛΟ ΔΑΚΤΥΛΙΟ, 6-22 ΜΜ, OFFSET, 8 ΤΕΜΑΧΙΩΝ

- Με βαθιά μετατοπισμένες κεφαλές δακτυλίων
 - Χρώμιο βανάδιο, επιχρωμιωμένο ματ
- 6 x 7, 8 x 9, 10 x 11, 12 x 13, 14 x 15, 16 x 17, 18 x 19, 20 x 22 mm

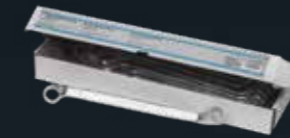

01-141-WB 28,90 EUR*

ΣΕΤ ΚΛΕΙΔΙΩΝ ΔΙΠΛΟΥ ΔΑΚΤΥΛΙΟΥ, ΠΡΟΦΙΛ Ε, Ε6-Ε24, OFFSET, 6 ΤΕΜΑΧΙΩΝ

Χρώμιο βανάδιο, ματ επιχρωμιωμένο, διπλή μετατόπιση. Ε6 x Ε8, Ε7 x Ε11, Ε10 x Ε12, Ε14 x Ε18, Ε16 x Ε22, Ε20 x Ε24



01580L 74,90 EUR*

ΚΛΕΙΔΙ ΜΕ ΚΑΣΤΑΝΙΑ ΔΑΚΤΥΛΙΟΥ, 4-ΣΕ-1

Συνδυασμένο κλειδί με 4 μεγέθη κλειδιού: 10 - 13 - 17 - 19 mm.

- ▶ Χρωμιωμένο βανάδιο, ίσιο σχήμα
- ▶ Λεπτή οδόντωση με 72 δόντια
- ▶ Με αναστρέψιμη λειτουργία
- ▶ Λεπτή κεφαλή καστανίας
- ▶ Μήκος: 200 mm
- ▶ Ύψος: 15 mm



ΚΑΝΤΕ ΚΛΙΚ ΕΔΩ
ΓΙΑ ΤΟ Β'ΙΝΤΕΟ



03580L 19,90 EUR*

ΣΕΤ ΚΛΕΙΔΙΩΝ ΚΑΣΤΑΝΙΑΣ ΔΑΚΤΥΛΙΟΥ ΠΙΡΟΥΝΙΟΥ, 8-19 MM, 12 ΤΕΜΑΧΙΩΝ

- ▶ Μεγέθη: 8 - 19 mm
- ▶ Κατασκευασμένο από υψηλής ποιότητας χρώμιο-βαναδίου, σατινέ φινίρισμα
- ▶ Σε πρακτική τσάντα αποθήκευσης
- ▶ Λεπτή οδόντωση με 72 δόντια



ΚΑΝΤΕ ΚΛΙΚ ΕΔΩ
ΓΙΑ ΤΟ Β'ΙΝΤΕΟ



03510L 122,50 EUR*

ΣΕΤ ΚΛΕΙΔΙΩΝ ΚΑΣΤΑΝΙΑΣ ΔΑΚΤΥΛΙΟΥ, 8-19 MM, ΑΝΑΣΤΡΕΨΙΜΟ, 12 ΤΕΜΑΧΙΩΝ

- ▶ Αναστρέψιμο
- ▶ Μεγέθη: 8 - 19 mm
- ▶ Κατασκευασμένο από υψηλής ποιότητας χρώμιο-βαναδίου, σατινέ φινίρισμα
- ▶ Σε πρακτική τσάντα αποθήκευσης
- ▶ Λεπτή οδόντωση με 72 δόντια



ΚΑΝΤΕ ΚΛΙΚ ΕΔΩ
ΓΙΑ ΤΟ Β'ΙΝΤΕΟ



03520L 137,90 EUR*

ΣΕΤ ΚΛΕΙΔΙΩΝ ΚΑΣΤΑΝΙΑΣ ΔΑΚΤΥΛΙΟΥ ΠΙΡΟΥΝΙΟΥ, ΠΟΛΛΑΠΛΩΝ ΠΡΟΦΙΛ, 8-19 MM, 7 ΤΕΜΑΧΙΩΝ

- ▶ Χρώμιο βαναδίου, ματ επιχρωμιωμένο
- ▶ Με 72 δόντια
- ▶ Πλευρά δακτυλίου σε πολλαπλό προφίλ - κατάλληλη για μετρικές, ιντσών, εξαγωνικές, δωδεκαγωνικές και βίδες προφίλ E



S1594 76,55 EUR*

ΣΕΤ ΚΛΕΙΔΙΩΝ ΚΑΣΤΑΝΙΑΣ ΜΕ ΔΑΚΤΥΛΙΟ ΠΙΡΟΥΝΙΟΥ, 8-19 MM, ΜΕ ΑΡΘΡΩΣΗ, 12 ΤΕΜΑΧΙΩΝ

- ▶ Με αδιαβάθμητη άρθρωση
- ▶ Μεγέθη: 8 - 19 mm
- ▶ Κατασκευασμένο από υψηλής ποιότητας χρώμιο-βαναδίου, σατινέ φινίρισμα
- ▶ Σε πρακτική τσάντα αποθήκευσης
- ▶ Λεπτή οδόντωση με 72 δόντια



ΚΑΝΤΕ ΚΛΙΚ
ΕΔΩ ΓΙΑ ΤΟ
Β'ΙΝΤΕΟ



03530L 139,90 EUR*

ΣΕΤ ΚΛΕΙΔΙΩΝ ΚΑΣΤΑΝΙΑΣ ΜΕ ΔΑΚΤΥΛΙΟ ΠΙΡΟΥΝΙΟΥ, 8-19 MM, ΜΕ ΑΡΘΡΩΣΗ, ΚΟΝΤΟ, 12 ΤΕΜΑΧΙΩΝ

- ▶ Για εργασία σε περιορισμένους χώρους
- ▶ Με αδιαβάθμητη άρθρωση
- ▶ Μεγέθη: 8 - 19 mm
- ▶ Κατασκευασμένο από υψηλής ποιότητας χρώμιο-βαναδίου, σατινισμένο
- ▶ Λεπτή οδόντωση με 72 δόντια
- ▶ Σε πρακτική τσάντα αποθήκευσης



03540L 107,90 EUR*

ΣΕΤ ΚΛΕΙΔΙΩΝ ΜΕ ΚΑΣΤΑΝΙΑ ΔΙΠΛΟΥ ΔΑΚΤΥΛΙΟΥ, 12-19 MM, ΕΞΑΙΡΕΤΙΚΑ ΜΑΚΡΥ, 6 ΤΕΜΑΧΙΩΝ

- ▶ Για δυσπρόσιτες περιοχές, π.χ. κατά την επισκευή ιμάντων χρονισμού
- ▶ Με λειτουργία καστανίας, χωρητικότητα φορτίου 50% πάνω από την απαίτηση DIN

Μεγέθη:

- ▶ 12 x 328 mm, 13 x 367 mm, 16 x 390 mm, 17 x 406 mm, 18 x 419 mm, 19 x 430 mm



03590L 84,90 EUR*

ΣΕΤ ΚΛΕΙΔΙΩΝ ΜΕ ΔΙΠΛΟ ΔΑΚΤΥΛΙΟ ΤΥΠΟΥ S-TYPE, 10-19 MM, 5 ΤΕΜΑΧΙΩΝ

- ▶ Χρωμιωμένο βανάδιο, επιχρωμιωμένο
- ▶ Ιδανικό για δυσπρόσιτα σημεία
- ▶ Δώδεκα όψεις
- ▶ Σε θήκη σε ρολό



01905L 34,90 EUR*

συγκεντρωμένη δύναμη στο κεφάλι σου!

Σχεδιασμένο
στη Γερμανία



reddot winner 2023



ΣΕΤ ΚΑΣΤΑΝΙΑΣ ΑΝΑΣΤΡΕΨΙΜΗ, 1/4" ΚΑΙ 1/2", ΛΕΠΤΟΣ ΣΧΕΔΙΑΣΜΟΣ, 2 ΤΕΜΑΧΙΩΝ

Ο νέος, ιδιαίτερα λεπτός σχεδιασμός των αναστρέψιμων καστανίας διευκολύνει την εργασία σε στενούς χώρους.

- ▶ Ιδιαίτερα λεπτό σχήμα
- ▶ Λεπτή οδόντωση με 72 δόντια
- ▶ Κίνηση: 12,5 mm (1/2") / 6,3 mm (1/4")
- ▶ Υψηλή ροπή στρέψης -50% πάνω από το DIN
- ▶ Υλικό: βανάδιο χρωμίου
- ▶ Με κλειδαριά με ένθετο
- ▶ Ιδιαίτερα αντιολισθητική λαβή 2K



reddot winner 2023



06026L 49,90 EUR*

ΣΕΤ ΚΑΣΤΑΝΙΑΣ ΑΝΑΣΤΡΕΨΙΜΗ, 1/4" ΚΑΙ 1/2", ΥΨΗΛΗΣ ΡΟΠΗΣ, 2 ΤΕΜΑΧΙΩΝ

Χάρη στην ιδιαίτερα υψηλή ροπή τους, οι αναστρέψιμες καστανίες είναι το τέλειο εργαλείο για την εύκολη χαλάρωση πεισματικών και σφιχτών βιδών, για παράδειγμα.

- ▶ Λεπτή οδόντωση με 90 δόντια
- ▶ Πολύ χαμηλή γωνία περιστροφής
- ▶ Υλικό: βανάδιο χρωμίου
- ▶ Ιδιαίτερα αντιολισθητική λαβή 2K
- ▶ Δοκιμασμένο από ανεξάρτητο ινστιτούτο δοκιμών

Περιεχόμενα:

- ▶ 1/2" αναστρέψιμη καστανία 06092L, 1,075 Nm
- ▶ Αναστρέψιμη καστανία 1/4" 06094L, 135 Nm



reddot winner 2023



06096L 78,60 EUR*

ΑΝΑΣΤΡΕΨΙΜΗ ΚΑΣΤΑΝΙΑ, 1/4", ΥΨΗΛΗΣ ΡΟΠΗΣ, 135 NM

Χάρη στην ιδιαίτερα υψηλή ροπή περιστροφής της, η αναστρέψιμη καστανία είναι το ιδανικό εργαλείο για την εύκολη χαλάρωση επίμονων και σφιχτών βιδών, για παράδειγμα.

- ▶ Κίνηση: 6,3 mm (1/4")
- ▶ Ιδιαίτερα υψηλή ροπή: 135 Nm
- ▶ 100% πάνω από τις απαιτήσεις DIN
- ▶ Λεπτή οδόντωση με 90 δόντια
- ▶ Πολύ χαμηλή γωνία περιστροφής
- ▶ Υλικό: Χρωμιωμένο βανάδιο
- ▶ Ιδιαίτερα αντιολισθητική λαβή 2K
- ▶ Δοκιμασμένο από ανεξάρτητο ινστιτούτο δοκιμών



reddot winner 2023

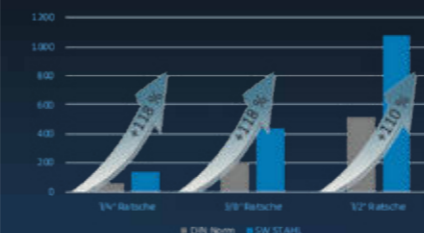

ΚΑΝΤΕ ΚΛΙΚ ΕΔΩ
ΓΙΑ ΤΟ Β'ΙΝΤΕΟ



06094L 31,40 EUR*

ΑΝΑΣΤΡΕΨΙΜΗ ΚΑΣΤΑΝΙΑ, 3/8", ΥΨΗΛΗΣ ΡΟΠΗΣ, 440 NM

Χάρη στην ιδιαίτερα υψηλή ροπή της, η αναστρέψιμη καστανία είναι το ιδανικό εργαλείο για τη χαλάρωση πεισματικών και σφιχτών βιδών, για παράδειγμα.

- ▶ Κίνηση: 10 mm (3/8")
- ▶ Ιδιαίτερα υψηλή ροπή: 440 Nm
- ▶ Λεπτή οδόντωση με 90 δόντια
- ▶ Πολύ χαμηλή γωνία περιστροφής
- ▶ Υλικό: βανάδιο χρωμίου
- ▶ Ιδιαίτερα αντιολισθητική λαβή 2K
- ▶ Δοκιμασμένο από ανεξάρτητο ινστιτούτο δοκιμών



reddot winner 2023

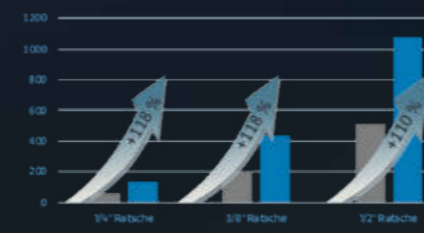

ΚΑΝΤΕ ΚΛΙΚ ΕΔΩ
ΓΙΑ ΤΟ Β'ΙΝΤΕΟ



06093L 39,80 EUR*

ΑΝΑΣΤΡΕΨΙΜΗ ΚΑΣΤΑΝΙΑ, 1/2", ΥΨΗΛΗΣ ΡΟΠΗΣ, 1,075 NM

Χάρη στην ιδιαίτερα υψηλή ροπή της, η αναστρέψιμη καστανία είναι το ιδανικό εργαλείο για τη χαλάρωση πεισματικών και σφιχτών βιδών, για παράδειγμα.

- ▶ Κίνηση: 12,5 mm (1/2")
- ▶ Ιδιαίτερα υψηλή ροπή στρέψης: 1.075 Nm
- ▶ Λεπτή οδόντωση με 90 δόντια
- ▶ Πολύ χαμηλή γωνία περιστροφής
- ▶ Υλικό: βανάδιο χρωμίου
- ▶ Ιδιαίτερα αντιολισθητική λαβή 2K
- ▶ Δοκιμασμένο από ανεξάρτητο ινστιτούτο δοκιμών



reddot winner 2023



110% ΑΥΞΗΣΗ ΤΗΣ ΑΠΟΔΟΣΗΣ
1.075 NM



06092L 47,20 EUR*

ΑΝΑΣΤΡΕΨΙΜΗ ΚΑΣΤΑΝΙΑ, 3/8", ΛΕΠΤΟΣ ΣΧΕΔΙΑΣΜΟΣ

Ο νέος, ιδιαίτερα λεπτός σχεδιασμός της αναστρέψιμης καστανίας διευκολύνει την εργασία σε στενούς χώρους.

- ▶ Ιδιαίτερα λεπτό σχήμα
- ▶ Λεπτή οδόντωση με 72 δόντια
- ▶ Κίνηση: 10mm (3/8")
- ▶ Υψηλή ροπή στρέψης - 50% πάνω από το DIN
- ▶ Υλικό: Χρωμιωμένο βανάδιο
- ▶ Με κλειδαριά
- ▶ Ιδιαίτερα αντιολισθητική λαβή 2K



reddot winner 2023



06038L 26,10 EUR*

ΑΝΑΣΤΡΕΨΙΜΗ ΚΑΣΤΑΝΙΑ, 1/4", ΛΕΠΤΟΣ ΣΧΕΔΙΑΣΜΟΣ

Ο νέος, ιδιαίτερα λεπτός σχεδιασμός της αναστρέψιμης καστανίας διευκολύνει την εργασία σε στενούς χώρους.

- ▶ Ιδιαίτερα λεπτό σχήμα
- ▶ Λεπτή οδόντωση με 72 δόντια
- ▶ Κίνηση: 6,3 mm (1/4")
- ▶ Υψηλή ροπή στρέψης - 50% πάνω από το DIN
- ▶ Υλικό: Χρωμιωμένο βανάδιο
- ▶ Με κλειδαριά
- ▶ Ιδιαίτερα αντιολισθητική λαβή 2K



red dot winner 2023

06014L 20,90 EUR*

ΑΝΑΣΤΡΕΨΙΜΗ ΚΑΣΤΑΝΙΑ, 1/2", ΛΕΠΤΟΣ ΣΧΕΔΙΑΣΜΟΣ

Ο νέος, ιδιαίτερα λεπτός σχεδιασμός της αναστρέψιμης καστανίας διευκολύνει την εργασία σε στενούς χώρους.

- ▶ Ιδιαίτερα λεπτό σχήμα
- ▶ Λεπτή οδόντωση με 72 δόντια
- ▶ Κίνηση: 12,5 mm (1/2")
- ▶ Υψηλή ροπή στρέψης - 50% πάνω από το DIN
- ▶ Υλικό: Χρωμιωμένο βανάδιο
- ▶ Με κλειδαριά
- ▶ Ιδιαίτερα αντιολισθητική λαβή 2K



red dot winner 2023

ΚΑΝΤΕ ΚΛΙΚ ΕΔΩ
ΓΙΑ ΤΟ ΒΊΝΤΕΟ



06012L 32,90 EUR*

ΑΝΑΣΤΡΕΨΙΜΗ ΚΑΣΤΑΝΙΑ, 1/2", ΥΨΗΛΗΣ ΡΟΠΗΣ, 1.075 NM, ΤΗΛΕΣΚΟΠΙΚΗ ΠΡΟΕΚΤΑΣΗ

Η ιδιαίτερα υψηλή ροπή στρέψης της αναστρέψιμης καστανίας σε συνδυασμό με τηλεσκοπική προέκταση είναι το τέλειο εργαλείο για τη χαλάρωση πεισματικών και σφιχτών βιδών, για παράδειγμα.

- ▶ Κίνηση: 12,5 mm (1/2")
- ▶ Ιδιαίτερα υψηλή ροπή στρέψης: 1.075 Nm
- ▶ Με τηλεσκοπική προέκταση
- ▶ Κλείδωμα σε 6 θέσεις σε 310 - 340 - 365 - 390 - 420 - 450 mm
- ▶ Λεπτή οδόντωση με 90 δόντια
- ▶ Ιδιαίτερα αντιολισθητική λαβή 2 συστατικών

Σχεδιασμένο
στη Γερμανία



red dot winner 2023



450 CM
420 CM
390 CM
365 CM
340 CM
310 CM

06090L 88,10 EUR*

ΣΕΤ ΠΡΟΕΚΤΑΣΗΣ, 1/2", 3 ΤΕΜΑΧΙΩΝ

- ▶ Χρωμιωμένο βανάδιο, επιχρωμιωμένο
- ▶ Για τη γεφύρωση μεγάλων αποστάσεων

Μεγέθη:

- ▶ 450 - 600 - 750 mm



05920L 40,00 EUR*

ΚΑΨΥΛΛΙΑ, 1/2", ΕΞΑΓΩΝΟ, 10-24 MM, ΒΑΘΙΑ, 13 ΤΕΜΑΧΙΩΝ

Χρωμιωμένο βανάδιο,
επιχρωμιωμένο.

Μεγέθη:

- ▶ 15 - 16 - 17 - 18 - 19 - 21 - 22 - 24 mm



05632L 34,90 EUR*

ΚΑΨΥΛΛΙΑ, 1/2", ΠΡΟΦΙΛ ΕΡ, ΕΡ18- ΕΡ32, 8 ΤΕΜΑΧΙΩΝ

Κίνηση 12,5 mm (1/2"), χρωμιωμένο βανάδιο, επιχρωμιωμένο ματ.



04432L 79,90 EUR*

ΥΠΟΔΟΧΕΣ ΚΑΤΣΑΒΙΔΙΩΝ, 1/2", ΕΣΩΤΕΡΙΚΕΣ ΠΟΛΛΑΠΛΩΝ ΔΟΝΤΙΩΝ, M6-M12, 6 ΤΕΜΑΧΙΩΝ

- ▶ Σετ 6 τεμαχίων
- ▶ Χρώμιο βανάδιο
- ▶ Πιέζεται σταθερά με το ένθετο
- ▶ Σε κασέτα με διαμορφωμένο ένθετο



S5106 28,90 EUR*

ΚΑΡΥΔΑΚΙΑ IMPACT, 1/2", ΔΩΔΕΚΑΠΛΕΥΡΑ, 8 ΤΕΜΑΧΙΩΝ

Υψηλής αντοχής, για τη χαλάρωση των βιδών του άξονα μετάδοσης κίνησης διαφόρων οχημάτων, π.χ. Audi, BMW, Citroën, Ford, Opel, Mercedes-Benz, Nissan, Škoda, Seat, Renault, VW κ.λπ. Αποτελείται από: 5 εξαιρετικά βαθιά δωδεκάπλευρα ένθετα 27 - 30 - 32 - 34 - 36 mm 3 ένθετα με εξάγωνη υποδοχή 14 - 17 - 19 mm



10185L 79,90 EUR*

ΥΠΟΔΟΧΕΣ, 1/2", ΠΟΛΛΑΠΛΩΝ ΠΡΟΦΙΛ, 8-32 MM, 19 ΤΕΜΑΧΙΩΝ

Χρωμιωμένο βανάδιο, κατάλληλο για προφίλ E, εξαγωνικά μετρικά και αυτοκρατορικά καθώς και δωδεκάπλευρα.

- ▶ 8 - 9 - 10 - 11 - 12 - 13 - 14 - 15 - 16 - 17 - 18 - 19 - 20 - 21 - 22 - 24 - 27 - 30 - 32 mm

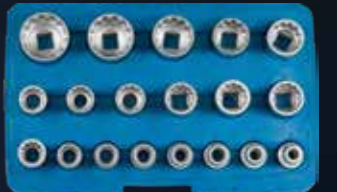

05650L 41,90 EUR*

ΥΠΟΔΟΧΕΣ ΚΑΤΣΑΒΙΔΙΩΝ, 1/2", ΕΣΩΤΕΡΙΚΕΣ ΠΟΛΛΑΠΛΩΝ ΔΟΝΤΙΩΝ, M5-M16, 26 ΤΕΜΑΧΙΩΝ

Κίνηση 12,5 mm (1/2"), ειδικός χάλυβας χρωμίου βανάδιου S2

- ▶ Μήκος 55 mm M5 - M6 - M8 - M9 - M10 - M12 - M14 - M16
- ▶ Μήκος 100 mm M5 - M6 - M8 - M9 - M10 - M12 - M14
- ▶ Μήκος 140 mm M5 - M6 - M8 - M9 - M10 - M12 - M14
- ▶ Μήκος 200 mm M8 - M10 - M12 - M14



04424L 79,90 EUR*

ΣΕΤ ΚΑΡΥΔΑΚΙΑ, 3/4", 21 ΤΕΜΑΧΙΩΝ

- ▶ Αναστρέψιμη καστανία 500 mm
- ▶ Επεκτάσεις 100 - 200 - 400 mm
- ▶ Συρόμενη λαβή 450 mm
- ▶ Ένθετα εξάγωνο 19 - 21 - 22 - 23 - 24 - 26 - 27 - 29 - 30 - 32 - 34 - 36 - 38 - 41 - 46 - 50 mm



07660L 219,90 EUR*

ΣΕΤ ΚΑΡΥΔΑΚΙΑ, 1/2", ΧΑΜΗΛΟΥ ΠΡΟΦΙΛ, 24 ΤΕΜΑΧΙΩΝ

- Υποδοχές χαμηλού προφίλ / πολύ επίπεδες υποδοχές
- Ιδανικό για περιορισμένους χώρους
- Εξοικονόμηση χώρου έως και 50% λόγω του χαμηλού συνολικού ύψους
- Ροπή και σκληρότητα κατά DIN, κίνηση 12,5 mm (1/2"), χρωμιωμένο βανάδιο, εξαγωγικά ένθετα για μέγιστη ροπή
- 1 καρυδάκι χαμηλού προφίλ η καθεμία, εξάγωνο 8, 9, 10, 11, 12, 13, 14, 15, 16, 17, 18, 19, 20, 21, 22, 24, 27, 30, 32 mm
- Αναστρέψιμη καστάνια, 72 δόντια
- 1 προέκταση 125 mm, 250 mm
- Καρντάν
- Προσαρμογέας για καρυδάκια, 1/2"



07625L 179,90 EUR*

ΣΕΤ ΚΑΡΥΔΑΚΙΑ, 1/4", ΧΑΜΗΛΟΥ ΠΡΟΦΙΛ, 25 ΤΕΜΑΧΙΩΝ

- Υποδοχές χαμηλού προφίλ / πολύ επίπεδες υποδοχές
- Ιδανικό για περιορισμένους χώρους
- Εξοικονόμηση χώρου έως και 50% χάρη στο χαμηλό συνολικό ύψος
- Ροπή και σκληρότητα κατά DIN, κίνηση 6,3 mm (1/4"), χρωμιωμένο βανάδιο, εξαγωγικά ένθετα για μέγιστη ροπή
- 1 καρυδάκι χαμηλού προφίλ, εξάγωνο 4, 4.5, 5, 5.5, 6, 7, 8, 9, 10, 11, 12, 13, 14 mm
- 1 μπιτ το καθένα, σταυρός PH1, PH2
- 1 σφήνα, αυλακωτή 4, 5, 6 mm
- 1 σφήνα το καθένα, προφίλ T χωρίς οπή T10, T15, T20, T25, T30
- Αναστρέψιμη καστάνια, 72 δόντια
- Προσαρμογέας μπιτ χαμηλού προφίλ, 1/4"



06425L 64,90 EUR*



ΣΕΤ ΚΑΡΥΔΑΚΙΑ, 3/8", 34 ΤΕΜΑΧΙΩΝ

- Κίνηση 10 mm (3/8"), χρωμιωμένο βανάδιο, εξαγωγικά ένθετα για μέγιστη ροπή.
- Καστάνια με μοχλό και ένθετο γρήγορης απελευθέρωσης
- Sechskant-Einsätze 6-7-8-9-10-11-12-13-15-17-19-22-24
- Υποδοχές μπουζί SW 16 + 21
- Προφίλ T με οπή στο πρόσωπο T15-20-25-27-30-40
- Εξάγωνη υποδοχή 5 - 6 - 7 - 8 - 10
- XZN 8 - 10 - 12
- 2 προεκτάσεις
- Σύνδεσμος καρντάν
- Ολισθαίνουσα λαβή



06520L 64,90 EUR*

ΣΕΤ ΚΑΡΥΔΑΚΙΑ, 3/8", 34 ΤΕΜΑΧΙΩΝ

Χρωμιωμένο βανάδιο, ένθετα μπιτ σταθερά πιεσμένα με το ένθετο

- Μύτες καταβιδιού T10 - 15 - 20 - 25 - 27 - 30 - 40 - 45 - 50 - 55 - 60
- Μούφες E4 - 6 - 8 - 10 - 12 - 14 - 16 - 18 - 20
- Μύτες T10 - 15 - 20 - 25 - 27 - 30 - 40 - 50 - 55 x 8 mm
- 1 προσαρμογέας μπιτ



04187L 46,90 EUR*

ΣΕΤ ΚΑΡΥΔΑΚΙΑ, 1/4", 41 ΤΕΜΑΧΙΩΝ

- Κίνηση 6,3 mm (1/4"), χρωμιωμένο βανάδιο, εξαγωγικά ένθετα για μέγιστη ροπή.
- Καστάνια με μοχλό με ένθετο γρήγορης απελευθέρωσης
- Λαβή με κίνηση 6,3 mm (1/4") και έξοδο



06450L 52,50 EUR*

ΣΕΤ ΚΑΡΥΔΑΚΙΑ, 1/2", 27 ΤΕΜΑΧΙΩΝ

- Ροπή και σκληρότητα κατά DIN, κίνηση 12,5 mm (1/2"), χρωμιωμένο βανάδιο, εξαγωγικά ένθετα για μέγιστη ροπή.
- 1 αναστρέψιμη καστάνια ERGO, 72 δόντια με λεπτή οδόντωση
- 2 προεκτάσεις κλίσης 125 + 250 mm
- 1 γενικός σύνδεσμος 12,5 mm (1/2")
- 1 προσαρμογέας για προέκταση / συρόμενη λαβή
- 2 υποδοχές μπουζί 16 + 21 mm
- 20 ένθετα με εξαγωγικό προφίλ, 8, 9, 10, 11, 12, 13, 14, 15, 16, 17, 18, 19, 20, 21, 22, 23, 24, 27, 30, 32 mm



07624L 74,90 EUR*

ΣΕΤ ΚΑΡΥΔΑΚΙΑ, 3/4", ΔΩΔΕΚΑΓΩΝΙΚΑ, 21 ΤΕΜΑΧΙΩΝ

- Αναστρέψιμη καστάνια 500 mm
- Επεκτάσεις 100 - 200 - 400 mm
- Συρόμενη λαβή 450 mm
- Δώδεκαπλευρα ένθετα 19 - 21 - 22 - 23 - 24 - 26 - 27 - 30 - 32 - 34 - 36 - 38 - 41 - 46 - 48 - 50 mm



07663L 248,90 EUR*

ΚΑΡΥΔΑΚΙΑ, 1/4"+1/2", 4-32 MM, 28 ΤΕΜΑΧΙΩΝ

- με προστατευμένη από τη σκουριά επιφάνεια 6,3 mm + 12,5 mm (1/4" + 1/2"). Ιδανικό για επίπεδες κεφαλές βιδών και φαξιμάδια όπου τα συμβατικά ένθετα γλιστρούν και καταστρέφονται.
- Κίνηση 6,3 mm (1/4") 4, 5, 6, 7, 8, 9, 10, 11, 12, 13, 14 mm
- Κίνηση 12,5 mm (1/2") 10, 11, 12, 13, 14, 15, 16, 17, 18, 19, 20, 21, 22, 24, 27, 30, 32 mm



05655L 75,90 EUR*

ΘΗΚΗ ΕΡΓΑΛΕΙΩΝ, 108 ΤΕΜΑΧΙΑ

- με τρία πτυσσόμενα συρτάρια και θήκη καπακιού, με δυνατότητα κλειδώματος, κεντρικό κλείδωμα των συρταριών όταν το καπάκι είναι κλειστό. Ασφαλής μεταφορά χάρη στη χειρολαβή και τις ανθεκτικές πλευρικές λαβές μεταφοράς.
- Εξοπλισμένο με 3 ενότητες εργαλείων και 108 εργαλεία επαγγελματικής ποιότητας.



06816L 499,90 EUR*

ΥΠΟΔΟΧΕΣ, 3/8", 8-19 MM, ΒΑΘΙΕΣ, 11 ΤΕΜΑΧΙΩΝ

- Βαθιές καρυδάκια, χρωμιωμένο βανάδιο, με κίνηση 10 mm (3/8"), σε κασέτα.
- Μέγεθος: 8 - 10 - 11 - 12 - 13 - 14 - 15 - 16 - 17 - 18 - 19 mm



05530L 29,90 EUR*

ΕΝΘΕΤΑ ΜΕ ΣΠΕΙΡΟΕΙΔΕΣ ΑΥΛΑΚΙ, 1/4", 2,60-8,25 MM, 6 ΤΕΜΑΧΙΑ

Κίνηση 6,3 mm (1/4"), για το ξεβίδωμα των ηλεκτροδίων των σχισμένων λαμπτήρων πυράκτωσης στην κυλινδροκεφαλή κατά την εγκατάσταση.
Μεγέθη:

- ▶ 3,50 - 4,50 - 6,50 - 8,25 mm.



05535L 64,99 EUR*

ΕΝΘΕΤΑ ΜΕ ΣΠΕΙΡΟΕΙΔΕΣ ΑΥΛΑΚΙ, 3/8", 8-19 MM, 11 ΤΕΜΑΧΙΩΝ

για τη χαλάρωση καρυδιών και βιδών με σοβαρές ζημιές. Ο υψηλά κραματωμένος ειδικός χάλυβας σε συνδυασμό με το επιθετικό προφίλ αυλακώσεων επιτρέπει τη χαλάρωση όλων των βιδών. Με κίνηση 10 mm (3/8") και πρόσθετο εξωτερικό εξάγωνο.



05585L 47,90 EUR*

ΚΑΡΥΔΑΚΙΑ ΚΑΤΣΑΒΙΔΙΩΝ IMPACT, 1/2", ΕΣΩΤΕΡΙΚΑ ΠΟΛΛΑΠΛΩΝ ΔΟΝΤΙΩΝ, M14-M18, 6 ΤΕΜΑΧΙΩΝ

Κίνηση 12,5 mm (1/2"), πολλαπλών δοντιών, M14, M16, M18, το καθένα σε μήκη 40 και 75 mm. Για την τοποθέτηση των βιδών υψηλής αντοχής στη βιδωτή σύνδεση του φορέα φρένων και του αμορτισέρ, του συστήματος φρένων, του τροχού κίνησης του εκκεντροφόρου άξονα και της πίσω δαγκάνας του φρένου, για εργασίες στο πλαίσιο καθώς και για την αφαίρεση και τοποθέτηση της μονάδας έδρασης τροχού/τροχού, π.χ. στο VW Passat 3C.



10195L 89,90 EUR*

ΣΕΤ ΚΑΡΥΔΑΚΙΑ IMPACT, 3/4", 21 ΤΕΜΑΧΙΩΝ

- ▶ Συρόμενη λαβή 450 mm
- ▶ Αναστρέψιμη καστάνια με βιδωτό άξονα μήκους 500 mm
- ▶ Με μηχανισμό γρήγορου κλειδώματος στη μονάδα κίνησης
- ▶ Επεκτάσεις 100 και 250 mm
- ▶ Καρντάν 105 mm
- ▶ Κλειδιά καρυδάκια 20 mm (3/4"), εξαγωνικά, με οπή και αυλάκι για σφαιρική σύλληψη: 19, 21, 22, 23, 24, 26, 27, 29, 30, 32, 35, 36, 38, 41, 46, 50 mm
- ▶ Όλα τα εξαρτήματα μπορούν επίσης να χρησιμοποιηθούν με κρουστικά κλειδιά 20 mm (3/4"), εξαλείφοντας την ανάγκη αγοράς πρόσθετων δυναμικών υποδοχών για πνευματικά εργαλεία



07605L 299,90 EUR*

ΕΝΘΕΤΑ ΜΕ ΣΠΕΙΡΟΕΙΔΕΣ ΑΥΛΑΚΙ, 1/2", 10-19 MM, 10 ΤΕΜΑΧΙΩΝ

Κίνηση 12,5 mm (1/2"), για χαλάρωση καρυδιών και βιδών με σοβαρές ζημιές. Ο ειδικός χάλυβας υψηλής κραμάτωσης σε συνδυασμό με το επιθετικό προφίλ αυλακώσεων επιτρέπει τη χαλάρωση όλων των βιδών.



05545L 79,90 EUR*

ΚΑΡΥΔΑΚΙΑ ΜΕ ΣΠΕΙΡΟΕΙΔΕΣ ΑΥΛΑΚΙ, 3/8", 1/2", 2-14 MM, 9 ΤΕΜΑΧΙΩΝ

Για το ξεβίδωμα βιδών με στρογγυλεμένο εσωτερικό προφίλ (π.χ. εξαγωνική υποδοχή / πολλαπλών δοντιών / προφίλ T) ή σχισμένων μπουλονιών (τρυπήστε πρώτα!). 10 mm (3/8") τετράγωνη μούφα / 17 mm εξωτερικό εξάγωνο 12,5 mm (1/2") τετράγωνη μούφα / 22 mm εξωτερικό εξάγωνο



05542L 54,90 EUR*

ΚΑΡΥΔΑΚΙΑ ΚΑΤΣΑΒΙΔΙΩΝ IMPACT, 1/2", ΕΣΩΤΕΡΙΚΑ ΠΟΛΛΑΠΛΩΝ ΔΟΝΤΙΩΝ, M8-M12, 3 ΤΕΜΑΧΙΩΝ

Σετ 3 τεμαχίων, κατασκευασμένο από ειδικό χάλυβα, με κίνηση 12,5 mm (1/2"), ανθεκτικό στα χτυπήματα, προφίλ πολλαπλών δοντιών. Επίσης, ιδανικό π.χ. για κολλημένες βίδες σε δαγκάνες φρένων ή άξονες μετάδοσης κίνησης, μέγιστη αντοχή.



05213L 21,50 EUR*

ΥΠΟΔΟΧΕΣ IMPACT, 3/4", ΔΩΔΕΚΑΠΛΕΥΡΕΣ, 8 ΤΕΜΑΧΙΩΝ

Κίνηση 20 mm (3/4"), υψηλής αντοχής, για τη χαλάρωση των βιδών του άξονα μετάδοσης κίνησης διαφόρων οχημάτων.



10186L 99,90 EUR*

ΚΑΡΥΔΑΚΙΑ IMPACT, 3/4", 22-38 MM, ΒΑΘΙΑ, 8 ΤΕΜΑΧΙΩΝ

Ανθεκτικό σε κρουστικό κλειδί, με εγκοπή και οπή, με κίνηση 20 mm (3/4").
Μεγέθη:
▶ 28 - 30 - 32 - 36 - 38 mm



07910L 109,90 EUR*

ΚΑΡΥΔΑΚΙΑ IMPACT, 3/4", 22-38 MM, 8 ΤΕΜΑΧΙΩΝ

ανθεκτικό σε κρουστικό κατασβίδι, με αυλάκι και τρύπα, με κίνηση 20 mm (3/4").
Μεγέθη:
▶ 28 - 30 - 32 - 36 - 38 mm



07900L 123,90 EUR*

ΣΕΤ ΚΑΡΥΔΑΚΙΑ, 1/4", 3/8", 1/2", 184 ΤΕΜΑΧΙΩΝ

Σε πλαστική θήκη SW STAHL „Designed in Germany“ - με διαχωρίσιμα μισά μέρη θήκης και εσωτερικό αφρό για την αποφυγή σκουριάς.

Αναστρέψιμες κασάνιες και λαβή περιστροφής 1/4" με αντιολισθητική και εργονομική λαβή 2 συστατικών της SW STAHL. Σκληρότητα και ροπή στρέψης σύμφωνα με το DIN, εργαλεία από χάλυβα χρωμίου-βαναδίου, μπιτ 1/4" και υποδοχές κατσαβιδιών 1/4" από χάλυβα S2 με φωσφορούχο επιφανειακό επίχρισμα για μακροχρόνια προστασία από τη διάβρωση, υποδοχές με εξαγωνικό προφίλ αυλακώσεων για μέγιστη ροπή στρέψης.

Με κίνηση 6,3 mm (1/4"):

- ▶ 6, 7, 8, 9, 10, 11, 12, 13, 14 mm.
- ▶ 1 καρυδάκι για κάθε ένα, προφίλ E4, E5, E6, E7, E8
- ▶ 1 κατσαβίδι το καθένα, προφίλ T με και χωρίς οπή T8, T9, T10, T15, T20, T25, T27, T30
- ▶ 1 κατσαβίδι, εξάγωνο 3, 4, 5, 6 mm
- ▶ 1 κατσαβίδι με εγκοπή 4, 5, 5, 6, 5, 7 mm
- ▶ 1 κατσαβίδι το καθένα, σταυρός PH0, PH1, PH2, PZ0, PZ1, PZ2
- ▶ ...

Με κίνηση 10 mm (3/8"):

- ▶ 10, 11, 12, 13, 14, 15, 16, 17, 18, 19 mm.
- ▶ 1 καρυδάκι το καθένα, προφίλ E10, E11, E12, E14, E16, E18
- ▶ Αναστρέψιμη κασάνια 205 mm, 72 δόντια
- ▶ ...

Με κίνηση 12,5 mm (1/2"):

- ▶ 10, 11, 12, 13, 14, 15, 16, 17, 18, 19, 20, 21, 22, 24, 27, 30, 32 mm
- ▶ 1 καρυδάκι για κάθε ένα, προφίλ E20, E24
- ▶ 1 υποδοχή μπουζί 16, 21 mm έκαστο
- ▶ ...



Σχεδιασμένο
Στη Γερμανία

ΚΑΝΤΕ ΚΛΙΚ ΕΔΩ
ΓΙΑ ΤΟ ΒΊΝΤΕΟ



07784L 99,95 EUR*

ΣΕΤ ΚΑΡΥΔΑΚΙΑ, 1/4", 1/2", 97 ΤΕΜΑΧΙΩΝ

Σε πλαστική θήκη SW STAHL „Designed in Germany“ - με διαχωρίσιμα μισά μέρη θήκης και εσωτερικό αφρό για την αποφυγή σκουριάς

Αναστρέψιμες κασάνιες και λαβή περιστροφής 1/4" με αντιολισθητική και εργονομική λαβή 2 συστατικών της SW STAHL. Σκληρότητα και ροπή στρέψης σύμφωνα με το DIN, εργαλεία από χάλυβα χρωμίου-βαναδίου, μπιτ 1/4" και υποδοχές κατσαβιδιών 1/4" από χάλυβα S2 με φωσφορούχο επιφανειακό επίχρισμα για μακροχρόνια προστασία από τη διάβρωση, υποδοχές με εξαγωνικό προφίλ για μέγιστη ροπή στρέψης

Με κίνηση 6,3 mm (1/4"):

- ▶ 6, 7, 8, 9, 10, 11, 12, 13, 14 mm.
- ▶ 1 καρυδάκι καρυδάκι το καθένα, εξάγωνο, πολύ μακρύ 6, 7, 8, 9, 10, 11, 12, 13 mm
- ▶ 1 κατσαβίδι, προφίλ T T8, T10, T15, T20, T25, T30
- ▶ 1 κατσαβίδι το καθένα, σταυρός PH1, PH2
- ▶ 1 κατσαβίδι το καθένα, σταυρός PZ1, PZ2
- ▶ 1 κατσαβίδι με εγκοπή 4, 5, 5, 7 mm
- ▶ ...

Με κίνηση 12,5 mm (1/2"):

- ▶ 11, 12, 13, 14, 15, 16, 17, 18, 19, 20, 21, 22, 23, 24, 27, 30, 32 mm
- ▶ 1 καρυδάκι για κάθε ένα, εξάγωνο, πολύ μακρύ 14, 15, 17, 19 mm
- ▶ 1 καρυδάκι για μπουζί, 16, 21 mm
- ▶ 1 προέκταση, 125, 250 mm
- ▶ ...

Μύτες με κίνηση 8 mm x μήκος 30 mm:

- ▶ T40, T45, T50, T55
- ▶ 1 μπιτ το καθένα, σταυρός PH3, PH4
- ▶ ...

Κλειδί με εξάγωνο καρυδάκι:

- ▶ 1 γωνιακό κλειδί 1,5, 2, 2,5 mm το καθένα



Σχεδιασμένο
Στη Γερμανία

ΚΑΝΤΕ ΚΛΙΚ ΕΔΩ
ΓΙΑ ΤΟ ΒΊΝΤΕΟ



07797L 79,90 EUR*

ΣΕΤ ΚΑΡΥΔΑΚΙΑ, 1/4", 3/8", 1/2", 176 ΤΕΜΑΧΙΩΝ

Κίνηση 6,3 mm + 10 mm + 12,5 mm (1/4" + 3/8" + 1/2"), βανάδιο χρωμίου, σκληρότητα και ροπή σύμφωνα με το DIN, ένθετα με κυματοειδές προφίλ για μέγιστη ροπή.

Με κίνηση 6,3 mm (1/4"):

- ▶ 1 ένθετο προφίλ άξονα για κάθε 4, 4.5, 5, 5.5, 6, 7, 8, 9, 10, 11, 12, 13, 14 mm
- ▶ 1 πολύ μακρύ ένθετο προφίλ άξονα 4, 5, 6, 7, 8, 9, 10 mm το καθένα
- ▶ 1 προφίλ E E4, E5, E6, E7, E8 mm
- ▶ 1 προέκταση σε 50 και 100 mm
- ▶ ...

Με κίνηση 10 mm (3/8"):

- ▶ 1 ένθετο προφίλ άξονα κάθε 10, 11, 12, 13, 14, 15, 16, 17, 18, 19 mm
- ▶ 1 πολύ μακρύ ένθετο προφίλ άξονα κάθε 10, 11, 12, 13, 14, 15 mm
- ▶ 1 προφίλ E E10, E11, E12, E14, E16, E18
- ▶ 1 προέκταση 125 mm
- ▶ ...

Με κίνηση 12,5 mm (1/2"):

- ▶ 1 ένθετο προφίλ άξονα κάθε 10, 11, 12, 13, 14, 15, 16, 17, 18, 19, 20, 21, 22, 24, 27, 30, 32 mm
- ▶ 1 πολύ μακρύ ένθετο προφίλ άξονα 16, 18 mm έκαστο
- ▶ 1 ένθετο ισχύος πεπιεσμένου αέρα 17-19-21 mm έκαστο
- ▶ ...

Κλειδί κασάνιες συνδυασμού, 72 δόντια

- ▶ 8, 9, 10, 11, 12, 13, 14, 15, 16, 17, 18, 19 mm



07635L 159,90 EUR*

ΣΕΤ ΚΑΡΥΔΑΚΙΑ, 1/4", 48 ΤΕΜΑΧΙΩΝ

Σε πλαστική θήκη SW STAHL „Designed in Germany“ - με διαχωρίσιμα μισά μέρη θήκης και εσωτερικό αφρό για την αποφυγή σκουριάς.

Αναστρέψιμη κασάνια και λαβή περιστροφής 1/4" με αντιολισθητική και εργονομική λαβή 2 συστατικών της SW STAHL. Σκληρότητα και ροπή στρέψης σύμφωνα με το DIN, εργαλεία από χάλυβα χρωμίου-βαναδίου, υποδοχές κατσαβιδιών 1/4" από χάλυβα S2 με φωσφορούχο επιφανειακό επίχρισμα για μακροχρόνια προστασία από τη διάβρωση, ένθετα με εξαγωνικό προφίλ για μέγιστη ροπή στρέψης.

- ▶ 1 καρυδάκι καρυδάκι το καθένα, εξάγωνο 4, 4.5, 5, 5.5, 6, 7, 8, 9, 10, 11, 12, 13, 14 mm
- ▶ 1 κατσαβίδι το καθένα, σταυρός PH1, PH2, PH3
- ▶ 1 κατσαβίδι το καθένα, σταυρός PZ1, PZ2, PZ3
- ▶ 1 κατσαβίδι με εγκοπή 4, 5, 5, 7 mm
- ▶ 1 κατσαβίδι το καθένα, προφίλ T χωρίς οπή T10, T15, T20, T25, T30, T40
- ▶ 1 κατσαβίδι, εξάγωνο 3, 4, 5, 6, 7, 8 mm
- ▶ 1 προέκταση 50, 100 mm το καθένα
- ▶ 1 γωνιακό κλειδί 1,5, 2, 3 mm το καθένα
- ▶ Αναστρέψιμη κασάνια 145 mm, 72 δόντια
- ▶ Επέκταση, εύκαμπτη, 150 mm
- ▶ Σύνδεσμος καρντάν
- ▶ Περιστροφική λαβή 150 mm
- ▶ Προσαρμογέας από εξάγωνο 6,3 mm (1/4") σε τετράγωνο
- ▶ Συρόμενη λαβή 110 mm



Σχεδιασμένο
Στη Γερμανία

07748L 29,90 EUR*

ΘΗΚΗ ΕΡΓΑΛΕΙΩΝ, ΓΕΝΙΚΗΣ ΧΡΗΣΗΣ, 1/4", 1/2", 120 ΤΕΜΑΧΙΑ

γενικής χρήσης, με κίνηση 6,3 mm + 12,5 mm (1/4" + 1/2"), χρωμιωμένο βανάδιο, υποδοχές με προφίλ άξονα για μέγιστες ροπές. Σκληρότητα, ροπή και ακρίβεια διαστάσεων κατά DIN.



06970L 123,90 EUR*

ΣΕΤ ΚΑΤΣΑΒΙΔΙΩΝ ΓΙΑ ΠΡΟΦΙΛ Ε ΚΑΙ Τ, 1/4", 1/2" ΚΑΙ 3/8", 72 ΤΕΜΑΧΙΑ

Για βίδες προφίλ Ε και Τ με και χωρίς οπή στο πρόσωπο, βανάδιο χρωμίου, σε πλαστική θήκη, 6,3 mm + 10 mm + 12,5 mm (1/4" + 3/8" + 1/2").

- ▶ Κατσαβίδι με οπή T8-10-15-20-25-27-30-40
- ▶ Προφίλ Ε 12,5 mm (1/2"), E12-14-16-18-20-22-24
- ▶ Προφίλ Ε 6,3 mm (1/4"), E4-5-6-7-8-10-11
- ▶ Κλειδί με επίπεδο δακτύλιο E6x8-10x12-14x18-20x24
- ▶ Winkelschlüssel T8-10-15-20-25-27-30-40-45-50-55-60
- ▶ Μύτες 6,3 mm (1/4") χωρίς τρύπα T7-8-9
- ▶ Μύτες 6,3 mm (1/4") με οπή T10-15-20-25-27-30-40
- ▶ Εισαγωγές 6,3 mm (1/4") χωρίς οπή T10-15-20-25-27-30
- ▶ Μύτες 10 mm με οπή T40-45-50-55-60-70 x 30 mm κοντό
- ▶ Μύτες 10 mm χωρίς οπή T15-20-25-30-40-45-50-55-60 x 75 mm μήκος
- ▶ Μαγνητικός ανυψωτήρας με δυνατότητα εξαγωγής



04490L 79,90 EUR*

ΣΥΛΛΟΓΗ ΜΠΙΤ, 1/4", 32 ΤΕΜΑΧΙΩΝ

Ειδικός χάλυβας χρωμίου-βαναδίου S2, με χρωματική κωδικοποίηση για κάθε προφίλ. Σε διαφανή θήκη με ρυθμιζόμενο κλιπ ζώνης.

- ▶ 30 μύτες, μήκους 25 mm
- ▶ Υποδοχή 3-4-5-6 mm
- ▶ Σταυρός 1-2-2-3
- ▶ PZ 1-2-2-3
- ▶ Υποδοχή εξάγωνο 3-4-5-6 mm
- ▶ T-profile T10-15-20-25-27-30-40
- ▶ Προφίλ Τ με οπή T10-15-20-25-27-30-40
- ▶ Τετράγωνος προσαρμογέας 6,3 mm (1/4")
- ▶ 1 υποδοχή μπιτ με ταχεία απελευθέρωση



04126L 14,90 EUR*

ΣΥΛΛΟΓΗ ΜΠΙΤ, 3/8", ΕΣΩΤΕΡΙΚΑ ΠΟΛΛΑΠΛΩΝ ΔΟΝΤΙΩΝ, M5-M12, 11 ΤΕΜΑΧΙΩΝ

Χρωμιωμένο βανάδιο, με προσαρμογέα τοποθέτησης 12,5 mm (1/2")



04415L 19,90 EUR*

ΝΑ ΠΑΡΑΜΕΝΕΤΕ ΠΑΝΤΑ ΕΥΕΛΙΚΤΟΙ ΜΕΙΝΕΤΕ ΕΥΕΛΙΚΤΟΙ!

Σχεδιασμένο Στη Γερμανία



reddot winner 2023

ΚΑΤΣΑΒΙΔΙ, ΕΞΑΓΩΝΙΚΟ, 6 X 200 MM, ΕΥΚΑΜΠΤΟ

- ▶ Με εύκαμπτο άξονα
- ▶ Μήκος λεπίδας 200 mm
- ▶ Αντιολισθητική λαβή 2 συστατικών



02096L 6,50 EUR*

ΚΑΤΣΑΒΙΔΙ, ΕΞΑΓΩΝΙΚΟ, 7 X 200 MM, ΕΥΚΑΜΠΤΟ

- ▶ Με εύκαμπτο άξονα
- ▶ Μήκος λεπίδας 200 mm
- ▶ Αντιολισθητική λαβή 2 συστατικών



02097L 6,50 EUR*

ΚΑΤΣΑΒΙΔΙ, ΕΞΑΓΩΝΙΚΟ, 8 X 200 MM, ΕΥΚΑΜΠΤΟ

- ▶ Με εύκαμπτο άξονα
- ▶ Μήκος λεπίδας 200 mm
- ▶ Αντιολισθητική λαβή 2 συστατικών



02098L 7,50 EUR*

ΤΑ ΣΕΤ ΚΑΤΣΑΒΙΔΙΩΝ ΜΑΣ ΓΙΑ ΕΠΑΓΓΕΛΜΑΤΙΕΣ

Σχεδιασμένο
στη Γερμανία

ΣΕΤ ΚΑΤΣΑΒΙΔΙΩΝ, ΠΡΟΦΙΛ Τ, 4 ΤΕΜΑΧΙΩΝ

- SW STAHL Λαβή 2 συστατικών, μπλε/μαύρο
- Με οπή στη λαβή για αύξηση της ροπής στρέψης
- Ματ επιχρωμιωμένη λεπίδα από χάλυβα S2
- Με μαύρο, μαγνητικό άκρο

Μεγέθη: T6, T7, T8, T9



32813L 14,20 EUR*

ΣΕΤ ΚΑΤΣΑΒΙΔΙΩΝ, ΜΕ ΕΓΚΟΠΗ, 5 ΤΕΜΑΧΙΩΝ

- SW STAHL Λαβή 2 συστατικών, μπλε/μαύρο
- Με οπή στη λαβή για αύξηση της ροπής στρέψης
- Ματ επιχρωμιωμένη λεπίδα από χάλυβα S2
- Με μαύρο, μαγνητικό άκρο

Μεγέθη: 2,0 mm, 3,0 mm, 4,0 mm, 5,5 mm, 6,5 mm



32811L 16,40 EUR*

ΣΕΤ ΚΑΤΣΑΒΙΔΙΩΝ, ΜΕ ΕΓΚΟΠΗ + ΣΤΑΥΡΟ, 6 ΤΕΜΑΧΙΩΝ

- SW STAHL Λαβή 2 συστατικών, μπλε/μαύρο
- Με οπή στη λαβή για αύξηση της ροπής στρέψης
- Ματ επιχρωμιωμένη λεπίδα από χάλυβα S2
- Με μαύρο, μαγνητικό άκρο

Μεγέθη: 3,0 mm, 4,0 mm, 5,5 mm, 6,5 mm, PH1, PH2



32810L 17,50 EUR*

ΣΕΤ ΚΑΤΣΑΒΙΔΙΩΝ, ΠΡΟΦΙΛ Τ, 6 ΤΕΜΑΧΙΩΝ

- SW STAHL Λαβή 2 συστατικών, μπλε/μαύρο
- Με οπή στη λαβή για αύξηση της ροπής στρέψης
- Ματ επιχρωμιωμένη λεπίδα από χάλυβα S2
- Με μαύρο, μαγνητικό άκρο

Μεγέθη: T10, T15, T20, T25, T27, T30



32812L 20,90 EUR*

ΣΕΤ ΚΑΤΣΑΒΙΔΙΩΝ, ΜΕ ΕΓΚΟΠΗ + ΣΤΑΥΡΟ, 6 ΤΕΜΑΧΙΩΝ

- SW STAHL Λαβή 2 συστατικών, μπλε/μαύρο
- Με οπή στη λαβή για αύξηση της ροπής στρέψης
- Ματ επιχρωμιωμένη λεπίδα από χάλυβα S2
- Με μαύρο, μαγνητικό άκρο

Μεγέθη: 4,0 mm, 5,5 mm, 6,5 mm, 8,0 mm, PZ1, PZ2



32814L 17,50 EUR*

ΣΕΤ ΚΑΤΣΑΒΙΔΙΩΝ, ΑΥΛΑΚΩΤΟ+ΣΤΑΥΡΩΤΟ+ Τ-ΠΡΟΦΙΛ, 6 ΤΕΜΑΧΙΩΝ

- SW STAHL Λαβή 2 συστατικών, μπλε/μαύρο
- Με οπή στη λαβή για αύξηση της ροπής στρέψης
- Ματ επιχρωμιωμένη λεπίδα από χάλυβα S2
- Με μαύρο, μαγνητικό άκρο

Μεγέθη: 4,0 mm, 5,5 mm, PH1, PH2, T20, T25



32815L 18,60 EUR*

ΣΕΤ ΚΑΤΣΑΒΙΔΙΩΝ, ΑΝΘΕΚΤΙΚΟ ΣΤΑ ΧΤΥΠΗΜΑΤΑ, ΜΕ ΕΓΚΟΠΗ + ΣΤΑΥΡΟ, 5 ΤΕΜΑΧΙΩΝ

- SW STAHL Λαβή 2 συστατικών, μπλε/μαύρο
- Κατσαβίδι ανθεκτικό σε κρούση με καπάκι κρούσης
- Με εξάγωνη υποδοχή για αυξημένη ροπή
- Ματ επιχρωμιωμένη λεπίδα από χάλυβα S2
- Με μαύρο, μαγνητικό άκρο

Μεγέθη: 4,5 mm, 5,5 mm, 8,0 mm, PH1, PH2



32816L 28,90 EUR*

ΣΕΤ ΚΑΤΣΑΒΙΔΙΩΝ, ΗΛΕΚΤΡΙΚΟ, 7 ΤΕΜΑΧΙΩΝ

με εργονομικά διαμορφωμένες πλαστικές λαβές, 1000Volt.

- Υποδοχή: 2,5 x 75 - 4 x 100 - 5,5 x 125 - 6,5 x 150mm
- Σταυρός: PH 1 x 80, 2 x 100 mm
- Δοκιμαστής τάσης 3 x 60mm



31610L 19,90 EUR*

ΣΕΤ ΚΛΕΙΔΙΩΝ OFFSET, ΠΡΟΦΙΛ ΤR, T10-T50, 8 ΤΕΜΑΧΙΩΝ

- Με οπή στο πρόσωπο
- Πλάτος στα επίπεδα: T10, T15, T20, T25, T30, T40, T45, T50
- Χρωμιωμένο βανάδιο
- Σε πατενταρισμένο στήριγμα



04484L 15,50 EUR*

ΣΕΤ ΚΑΤΣΑΒΙΔΙΩΝ ΜΕ ΕΞΑΓΩΝΟ ΜΕ ΛΑΒΗ Τ, ΕΞΑΓΩΝΟ, 2-10 MM, 8 ΤΕΜΑΧΙΩΝ

- Με σφαιρική κεφαλή
- Με λαβή Τ και οπή για κρέμασμα
- Χρωμιωμένο βανάδιο

Μεγέθη:

- Μήκος 2 - 3 - 4 mm x 100 mm
- 5 - 6 - 7 mm x 150 mm μήκος
- 8 - 10 mm x 200 mm μήκος



31650L 43,50 EUR*

ΣΕΤ ΚΛΕΙΔΙΩΝ ΜΕ ΑΞΟΝΑ, ΠΡΟΦΙΛ ΤΡΡ, T10-T50, 9 ΤΕΜΑΧΙΩΝ

Βανάδιο χρωμίου
Μεγέθη:

- T10, T15, T20, T25, T27, T30, T40, T45, T50

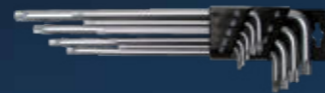

04494L 24,90 EUR*

ΣΕΤ ΚΑΤΣΑΒΙΔΙΩΝ ΜΕ ΛΑΒΗ Τ, ΠΡΟΦΙΛ Τ, T10-T50, 9 ΤΕΜΑΧΙΩΝ

- Με λαβή Τ και οπή για κρέμασμα
- Χρωμιωμένο βανάδιο

Μεγέθη:

- 25 x 100 mm μήκος
- T27 - 30 - 40 x 150 mm μήκος
- T45 - 50 x 200 mm μήκος



31660L 42,90 EUR*

ΚΑΤΣΑΒΙΔΙ ΜΕ ΛΑΒΗ Τ, 1/4", ΤΕΤΡΑΓΩΝΟ ΔΙΣΚΟ

- Με υποδοχή 6,3 mm (1/4")
- Η λαβή με το ελεύθερο χιτώνιο επιτρέπει το γρήγορο βίδωμα και ξεβίδωμα των βιδών και των παξιμαδιών
- Η χειρολαβή μπορεί να κλειδώσει σε 3 θέσεις



02086L 26,90 EUR*

Η έκδοση με τη μαγνητική λαβή T!

10,90 EUR*

02071L

8 MM

11,50 EUR*

02072L

10 MM

12,90 EUR*

02073L

12 MM

13,90 EUR*

02074L

13 MM



Με τρύπα για κρέμασμα

Η ιδιαίτερα αντιολισθητική και εργονομικά διαμορφωμένη λαβή 2 συστατικών επιτρέπει την ασφαλή εργασία.

Βανάδιο χρωμίου

Μήκος λεπίδας 230 mm

Εξάγωνα κίνηση

Ο μαγνήτης νεοδυμίου που τοποθετείται στο ένθετο κλειδί που τοποθετείται στο ένθετο κλειδί συγκρατεί τις βίδες/παξιμάδια παξιμάδια αξιόπιστα και τα ασφαλίζει και τα ασφαλίζει έναντι να πέσουν έξω. Αυτό σημαίνει ότι ακόμη και οι βίδες ή τα παξιμάδια που βρίσκονται βαθιά τοποθετημένα μπορούν να μπορούν να τοποθετηθούν αξιόπιστα.

ΤΟ ΣΕΤ

Χρωμιωμένο βανάδιο, μαγνητικό, με τρύπα για κρέμασμα.

- 8 x 230 mm
- 10 x 230 mm
- 13 x 230 mm

Σχεδιασμένο
Στη Γερμανία



02052L

34,90 EUR*



reddot winner 2023

ΣΕΤ ΠΕΝΣΕΣ, 3 ΤΕΜΑΧΙΩΝ

- Κατασκευάζεται σύμφωνα με το DIN ISO 5745 / 5746 / 5749
- Για συγκράτηση, σύλληψη, κάμψη και κοπή εργασιών
- Ζώνες σύλληψης για επίπεδα και στρογγυλά υλικά
- Κατάλληλο για μέγιστο μέγεθος καρυδάκунου 19 mm ή μέγιστη διάμετρο κεφαλής 20 mm χάρη στην ενσωμάτωση δακτυλιοειδούς κλειδιού και οπής πυρσού
- Για την κοπή μαλακών και σκληρών συρμάτων με αντοχή σε εφελκυσμό έως 1.800 N/mm² και συρμάτων αλουμινίου και χαλκού με διάμετρο έως 12 mm
- Δόντια αρπάγης και κοπτικές ακμές επιπρόσθετα σκληρυμένα με επαγωγή
- Ενσωματωμένο γρανάζι ισχύος με βελτιστοποιημένη αναλογία μοχλού για εύκολη και χωρίς κόπωση εργασία
- Κατασκευασμένο από χάλυβα χρωμίου-βαναδίου, σφυρηλατημένο, σκληρυμένο σε λάδι
- Εξευγενισμένο με επιφάνεια ανθεκτική στη διάβρωση και ανθεκτική „φινιρίσμα Teflon“
- Εργονομικές και αντιολισθητικές λαβές 2 συστατικών
- „Σχεδιασμένο στη Γερμανία“



Σχεδιασμένο
στη Γερμανία

40200L 36,90 EUR*

ΠΕΝΣΑ ΑΝΤΛΙΑΣ ΝΕΡΟΥ, 250 MM

- Κατασκευάζεται σύμφωνα με το DIN ISO 8976
- Για εργασίες συγκράτησης, σύλληψης και κάμψης με μέγιστο πλάτος κλειδιού ή διάμετρο σωλήνα 50 mm
- Συμπαγές, στενό σχήμα με βελτιστοποιημένη γεωμετρία σιαγόνων για εργασία σε περιορισμένους χώρους και δυσπρόσιτες περιοχές
- Ρύθμιση με κουμπί πίεσης με λεπτή οδόντωση, γρήγορη και ακριβής προσαρμογή
- Σιαγόνες λαβής με διπλά, αυτοσυγκρατούμενα δόντια
- Δόντια αρπάγης επιπρόσθετα σκληρυμένα με επαγωγή
- Σύνδεσμος push-through με ευρείες επιφάνειες οδήγησης
- Προστασία σύσφιξης για ασφαλή εργασία, αποτρέπει τραυματισμούς από σύνθλιψη
- Κατασκευασμένο από χάλυβα βαναδίου χρωμίου, σφυρηλατημένο, σκληρυμένο σε λάδι
- Εξευγενισμένη με επιφάνεια φινιρίσματος τεφλόν ανθεκτική στη διάβρωση και ανθεκτική
- Βελτιστοποιημένη θέση και σχήμα λαβής για μέγιστη μετάδοση ισχύος
- Εργονομική και αντιολισθητική λαβή 2 συστατικών



40387L 24,90 EUR*

ΠΕΝΣΑ ΜΕ ΜΥΤΗ ΒΕΛΟΝΑΣ, ΕΥΘΕΙΑ, 200 MM

- Κατασκευάζεται σύμφωνα με το DIN ISO 5745
- Για συγκράτηση, σύλληψη, κάμψη και κοπή εργασιών
- Με μακριές, επίπεδες στρογγυλές σιαγόνες
- οδοντωτές επιφάνειες σύλληψης
- Για κοπή μαλακών και σκληρών συρμάτων με έως και 1.800 N/mm² και σύρματος αλουμινίου και χαλκού με διάμετρο έως και 13 mm
- Δόντια αρπάγης και κοπτικές ακμές επιπλέον επαγωγικά σκληρυμένες



40785L 14,90 EUR*

ΠΕΝΣΑ ΣΥΝΔΥΑΣΜΟΥ, 180 MM

- Κατασκευάζεται σύμφωνα με το DIN ISO 5746
- Για συγκράτηση, σύλληψη, κάμψη και κοπή εργασιών
- Ζώνες σύλληψης για επίπεδα και στρογγυλά υλικά
- Για κοπή μαλακών και σκληρών συρμάτων με έως και 1.800 N/mm² και σύρματος αλουμινίου και χαλκού με διάμετρο έως και 12 mm
- Δόντια αρπάγης και κοπτικές ακμές επιπρόσθετα σκληρυμένα με επαγωγή
- Ενσωματωμένο γρανάζι ισχύος με βελτιστοποιημένη αναλογία μοχλού για εύκολη και χωρίς κόπωση εργασία
- Κατασκευασμένο από χάλυβα χρωμίου-βαναδίου, σφυρηλατημένο, σκληρυμένο σε λάδι



40484L 14,90 EUR*

ΠΛΕΥΡΙΚΟΣ ΚΟΦΤΗΣ, 180 MM

- Κατασκευάζεται σύμφωνα με το DIN ISO 5749
- Κόψεις ακριβείας για τα λεπτότερα σύρματα
- Σκληρότητα κόψης περίπου 62 HRC
- Ακμές κοπής επιπλέον επαγωγικά σκληρήνωση
- Για την κοπή μαλακών και σκληρών συρμάτων με έως και 1.800 N/mm² και συρμάτων αλουμινίου και χαλκού με διάμετρο έως και 13 mm
- Ενσωματωμένο σπείρωμα ισχύος με βελτιστοποιημένη αναλογία μοχλού για εύκολη και χωρίς κόπωση εργασία
- Κατασκευασμένο από χάλυβα χρωμίου-βαναδίου, σφυρηλατημένο, σκληρυμένο σε λάδι
- Εξευγενισμένο με επιφάνεια φινιρίσματος τεφλόν ανθεκτική στη διάβρωση και ανθεκτική
- Εργονομική και αντιολισθητική λαβή 2 συστατικών
- „Σχεδιασμένο στη Γερμανία“

Νέο
προϊόν



40584L 17,90 EUR*

ΠΕΝΣΑ ΜΕ ΜΥΤΕΣ, ΚΑΜΠΥΛΗ, 200 MM

- Κατασκευάζεται σύμφωνα με το DIN ISO 5745
- Για συγκράτηση, σύλληψη, κάμψη και κοπή εργασιών
- Με μακριές, επίπεδες στρογγυλές σιαγόνες με γωνία 45°
- οδοντωτές επιφάνειες σύλληψης
- Για κοπή μαλακών και σκληρών συρμάτων με έως και 1.800 N/mm² και σύρματος αλουμινίου και χαλκού με διάμετρο έως και 13 mm
- Δόντια αρπάγης και κοπτικές ακμές επιπλέον επαγωγικά σκληρυμένες



40885L 14,90 EUR*

ΠΛΕΥΡΙΚΟΣ ΚΟΦΤΗΣ, 160 MM

- Κατασκευάζεται σύμφωνα με το DIN ISO 5749
- Κόψεις ακριβείας για τα λεπτότερα σύρματα
- Σκληρότητα κόψης περίπου 62 HRC
- Ακμές κοπής επιπλέον επαγωγικά σκληρήνωση
- Για την κοπή μαλακών και σκληρών συρμάτων με έως και 1.800 N/mm² και συρμάτων αλουμινίου και χαλκού με διάμετρο έως και 11 mm
- Ενσωματωμένο σπείρωμα ισχύος με βελτιστοποιημένη αναλογία μοχλού για εύκολη και χωρίς κόπωση εργασία
- Κατασκευασμένο από χάλυβα χρωμίου-βαναδίου, σφυρηλατημένο, σκληρυμένο σε λάδι



40583L 14,90 EUR*

ΔΙΑΓΩΝΙΟΙ ΚΟΦΤΕΣ ΙΣΧΥΟΣ, 200 MM

- Κατασκευάζεται σύμφωνα με το DIN ISO 5749
- Κόψεις ακριβείας για σύρμα πιάνου (ποιότητα D2)
- Σκληρότητα κόψης περίπου 62 HRC
- Ακμές κοπής επιπλέον επαγωγικά σκληρήνωση
- Για την κοπή μέσης σκληρότητας και σκληρών συρμάτων με έως 1.800 N/mm² και σύρματος πιάνου με έως 2.300 N/mm² και διάμετρο 2,5 mm
- Ενσωματωμένο σπείρωμα ισχύος με βελτιστοποιημένη αναλογία μοχλού για εύκολη και χωρίς κόπωση εργασία
- Κατασκευασμένο από χάλυβα χρωμίου-βαναδίου, σφυρηλατημένο, σκληρυμένο με λάδι

Νέο
προϊόν



40685L 24,90 EUR*

ΕΚΤΟΞΕΥΤΗΡΑΣ ΠΕΙΡΟΥ ΜΕΝΤΕΣΕΔΩΝ, ΦΟΡΤΗΓΟ, 36 X 90 MM

Για γρήγορο και επαγγελματικό πάτημα των αρθρώσεων των σφαιρικών αρθρώσεων σε ράβδους σύνδεσης και αρθρώσεις ανάρτησης.

- ▶ Άνοιγμα πιρουνιού: 36 mm
- ▶ Ύψος απομάκρυνσης: μέγ. 90 mm



12101L 149,90 EUR*

ΕΚΤΟΞΕΥΤΗΡΑΣ ΠΕΙΡΟΥ ΜΕΝΤΕΣΕΔΩΝ, ΡΥΘΜΙΖΟΜΕΝΟΣ, 24 X 50 MM

για γρήγορο και επαγγελματικό πάτημα των αρθρώσεων των σφαιρικών αρθρώσεων σε ράβδους σύνδεσης και αρθρώσεις ανάρτησης.

- ▶ Αυξημένη απόδοση χάρη στη μετάδοση του μοχλού
- ▶ Ενισχυμένος άξονας με λεπτό σπείρωμα και σφαίρα κεντραρίσματος

Άνοιγμα πιρουνιού: 24 mm, ύψος απομάκρυνσης: μέγιστο 50 mm



12200L 92,30 EUR*

ΕΣΩΤΕΡΙΚΟ ΜΙΚΡΟΜΕΤΡΟ, 50 - 160 MM

Η σειρά περιλαμβάνει διαφορετικά ακροφύσια μέτρησης που καλύπτουν ένα εύρος μέτρησης 50 - 160 mm. Είναι κατάλληλο για τη μέτρηση των οπών εμβόλων στο μπλοκ του κινητήρα ή των περιβλημάτων των ρουλεμάν των τροχών, μεταξύ άλλων.
Διαβάθμιση: 0,01 mm
Ακρίβεια: 0,01mm
Μέγιστη ανοχή: ±18μm



72390L 99,90 EUR*

ΔΑΓΚΑΝΑ, ΨΗΦΙΑΚΗ, 150 MM

από ανοξείδωτο χάλυβα, σε κασέτα.

- ▶ Με μετρητή βάθους
- ▶ 150 mm Εύρος μέτρησης
- ▶ Με κλίμακα mm/inch, κλίμακα με ένδειξη 1/100 m
- ▶ Ρυθμιζόμενη θέση 0 και ρύθμιση mm/inch
- ▶ Ένδειξη + / -
- ▶ Συμπεριλαμβανομένης της μπαταρίας



72350L 24,90 EUR*

ΣΕΤ ΤΣΙΜΠΙΔΩΝ ΓΙΑ ΔΑΚΤΥΛΙΟΥΣ, 75 MM, 4 ΤΕΜΑΧΙΩΝ

- ▶ Για εσωτερικές και εξωτερικές ασφάλειες / μικρούς δακτυλίους συγκράτησης
- ▶ Διάμετρος άκρου 1 mm
- ▶ Μονωμένες λαβές
- ▶ Ευθείες και καμπύλες



41470L 18,90 EUR*

ΣΕΤ ΤΣΙΜΠΙΔΩΝ ΓΙΑ ΔΑΚΤΥΛΙΟΥΣ, 225 MM, 4 ΤΕΜΑΧΙΩΝ

σφυρήλατο, επιχρωμιωμένο, λαβές με σκληρή μόνωση από αφρό, μήκος 225 mm, σε θήκη από απομημητικό δέρμα



41415L 46,90 EUR*

ΣΕΤ ΕΡΓΑΛΕΙΩΝ ΜΗΧΑΝΙΚΟΥ ΑΚΡΙΒΕΙΑΣ, 10 ΤΕΜΑΧΙΩΝ

σε περίπτωση

- ▶ Πένσα συνδυασμού 120 mm
- ▶ Πλευρικός κόφτης 115 mm
- ▶ Πένσες με αιχμές καμπύλες και ευθείες
- ▶ Κατσαβίδι με αυλακώσεις μεγέθους 2 - 2,5 - 3
- ▶ Κωνικό κατσαβίδι μεγέθους 00 - 0 - 1



40706L 24,90 EUR*

ΣΕΤ ΑΡΧΕΙΩΝ, 5 ΤΕΜΑΧΙΩΝ

Σετ αρχείων εργαστηρίου με τα πιο συνηθισμένα μεταλλικά αρχεία

- ▶ Λίμα εργαστηρίου, επίπεδη αμβλεία
- ▶ Αρχείο εργαστηρίου, ημικυκλικό
- ▶ Στρογγυλή λίμα εργαστηρίου
- ▶ Αρχείο εργαστηρίου, τριγωνικό
- ▶ Τετράγωνη λίμα εργαστηρίου

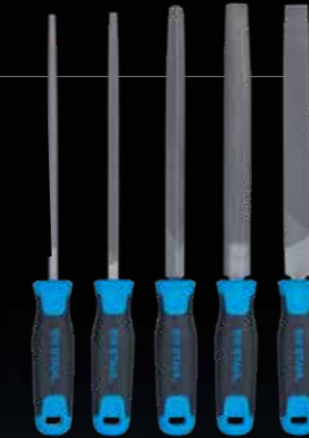

reddot winner 2023

Σχεδιασμένο
Στη Γερμανία

90940L 23,50 EUR*

ΡΥΘΜΙΣΗ ΕΡΓΑΣΤΗΡΙΟΥ, ΕΠΙΠΕΔΗ ΑΜΒΛΕΙΑ

- ▶ Για επιφάνειες και ορθογώνιες γεωμετρίες
- ▶ Ορθογώνια λίμα με κοπή στις τρεις πλευρές, μία πλευρά άκοπη



90941L 5,10 EUR*

ΦΑΚΕΛΟΣ ΕΡΓΑΣΤΗΡΙΟΥ, ΗΜΙΚΥΚΛΙΚΟΣ

- ▶ Κατάλληλο για ακτίνες και ημικυκλικά προφίλ
- ▶ Ημικυκλική κωνική λίμα με κοπή στις δύο πλευρές



90942L 6,10 EUR*

ΦΑΚΕΛΟΣ ΕΡΓΑΣΤΗΡΙΟΥ, ΣΤΡΟΓΓΥΛΟΣ

- ▶ Για στενές ακτίνες και προφίλ με εσωτερικές ακτίνες
- ▶ Στρογγυλή λίμα με περιμετρική κοπή



90943L 5,10 EUR*

ΑΡΧΕΙΟ ΕΡΓΑΣΤΗΡΙΟΥ, ΤΡΙΓΩΝΙΚΟ

- ▶ Για γωνίες και επιφάνειες
- ▶ Τριγωνική, κωνική λίμα με κοπή σε τρεις πλευρές



90944L 5,10 EUR*

ΑΡΧΕΙΟ ΕΡΓΑΣΤΗΡΙΟΥ, ΤΕΤΡΑΓΩΝΟ

- ▶ Για αρχαιοθέτηση γωνιακών προφίλ
- ▶ Τετράγωνη, κωνική λίμα με κοπή σε τέσσερις πλευρές



90945L 5,10 EUR*

ΣΕΤ ΔΙΑΤΡΗΣΗΣ ΚΑΡΦΙΩΝ, 17 ΤΕΜΑΧΙΩΝ

Για βίδες και παξιμάδια που έχουν υποστεί σοβαρές ζημιές, καθώς και σχισμένες βίδες. 4 ένθετα, 12,5 mm (1/2") / εξαγωγική κίνηση 21 mm, 6 - 12 mm. 8 ειδικά ένθετα 10 mm (3/8") για φθαρμένες βίδες/ παξιμάδια, 9 - 19 mm. 5 βιδωτήρες με τετράγωνη κίνηση για M3-6 / M6-8 / M8-11 / M11-14 / M14-18 (τρυπήστε προηγουμένως το μπουλόνι).



04166L 99,90 EUR*

ΘΕΡΜΟΜΕΤΡΟ, ΥΠΕΡΥΘΡΟ, ΨΗΦΙΑΚΟ

με δείκτη λέιζερ, αυτόματη απενεργοποίηση, φωτιζόμενη ψηφιακή οθόνη, ιδανικό για μετρήσεις σε καυτά ή περιστρεφόμενα μέρη, υγρά ή δυσπρόσιτα σημεία.

- ▶ Εύρος μέτρησης -50 έως + 550°C
- ▶ Ακρίβεια μέτρησης ± 2,5%
- ▶ Θερμοκρασία λειτουργίας: 0° - 50°C
- ▶ Συντελεστής απόστασης 12 : 1
- ▶ Εναλλασσόμενο °F / °C



72360L 57,90 EUR*

ΣΕΤ ΣΦΥΡΙΩΝ ΚΛΕΙΔΑΡΑΔΩΝ, ΜΕ ΠΡΟΣΤΑΣΙΑ ΛΑΒΗΣ, 3 ΤΕΜΑΧΙΩΝ

Υψηλής ποιότητας σειρά σφυριών για μέγιστη ασφάλεια στην εργασία.

- ▶ Λαβή από ξύλο καρυδιάς, ιδιαίτερα ανθεκτική στα χτυπήματα
- ▶ Μανίκι προστασίας λαβής
- ▶ Καρφίτσα ασφαλείας
- ▶ Στρογγυλή σφήνα ασφαλείας
- ▶ Βάρη κεφαλής: 300 - 500 - 800 g



50930L 24,90 EUR*

ΣΦΥΡΙ ΜΕ ΜΑΛΑΚΟ ΠΡΟΣΩΠΟ, ΜΗ ΕΠΑΝΑΦΕΡΟΜΕΝΟ, 2,100 G

χωρίς ανάκρουση, πλήρως ελαστικοποιημένο.

- ▶ Με πλαστική λαβή
- ▶ Η σφήρα δεν αναπηδά λόγω των ατσάλινων σφαιρών στην κεφαλή της σφήρας
- ▶ Ειδικά για τη χαλάρωση σκουριασμένων ζαντών κατά την αλλαγή ελαστικών



51113L 22,50 EUR*

ΣΕΤ ΜΙΝΙ ΓΑΝΤΖΩΝ, 4 ΤΕΜΑΧΙΩΝ

Ιδανικό για δακτυλίους Ο, σφραγίδες κ.λπ. Με αντιολισθητικές λαβές

- ▶ Ευθεία μύτη
- ▶ Άκρη 90°
- ▶ Άκρο γάντζου
- ▶ Καθαριστής



94871L 11,50 EUR*

ΣΕΤ ΞΥΣΤΡΑΣ ΚΑΙ ΓΑΝΤΖΟΥ, 5 ΤΕΜΑΧΙΩΝ

Σκληρυμένες λεπίδες

- ▶ Ξύστρα 232 και 262 mm
- ▶ Γάντζος 45°
- ▶ Γάντζος 90°
- ▶ Καθαριστής



94880L 14,90 EUR*

ΣΦΥΡΙ ΜΕ ΜΑΛΑΚΟ ΠΡΟΣΩΠΟ, ΜΗ ΕΠΑΝΑΦΕΡΟΜΕΝΟ, 5,250 G

- ▶ Οι χαλύβδινες σφαίρες στην κεφαλή του σφυριού αποτρέπουν την επαναφορά του σφυριού
- ▶ Ειδικά για τη χαλάρωση σκουριασμένων ζαντών κατά την αλλαγή ελαστικών



51115L 89,90 EUR*

ΔΙΑΤΡΗΤΙΚΑ ΓΡΑΜΜΑΤΑ, 6 ΜΜ, 27 ΤΕΜΑΧΙΑ

για σφυρηλάτηση σε χάλυβα και σίδηρο με σταθερό χαρακτήρα σύμφωνα με το DIN 1451, χάραξη σε βαθμιδωτή επιφάνεια και περιορισμό βάθους.



08803L 13,90 EUR*

ΞΥΣΤΡΑ ΣΗΜΑΤΟΣ, ΠΛΑΤΟΣ ΛΕΠΙΔΑΣ 40MM

- ▶ Για την αφαίρεση αυτοκόλλητων και άλλων ετικετών, όπως βινιέτες
- ▶ Ανασυρόμενη και εύκολα αντικαταστάσιμη λεπίδα
- ▶ Στιβαρό μεταλλικό περίβλημα
- ▶ Η λαβή 2 συστατικών επιτρέπει τον εύκολο χειρισμό και τη μέγιστη μετάδοση ισχύος



94814L 5,50 EUR*

ΣΕΤ ΑΠΟΞΕΣΤΗΡΩΝ ΦΛΑΝΤΖΑΣ, ΑΠΟ ΑΝΟΞΕΙΔΩΤΟ ΧΑΛΥΒΑ, 4 ΤΕΜΑΧΙΩΝ

Ανοξείδωτο ατσάλι, μήκος λαβής 115 mm το καθένα.

- ▶ 100 x 31 mm, πάχος 1,1 mm
- ▶ 100 x 31 mm, πάχος 2,4 mm
- ▶ 50 x 20 mm, πάχος 1,1 mm
- ▶ 50 x 20 mm, πάχος 2,4 mm



94840L 29,90 EUR*

ΔΙΑΤΡΗΤΙΚΑ ΓΡΑΜΜΑΤΑ, 8 ΜΜ, 27 ΤΕΜΑΧΙΑ

για σφυρηλάτηση σε χάλυβα και σίδηρο με σταθερό χαρακτήρα σύμφωνα με το DIN 1451, χάραξη σε βαθμιδωτή επιφάνεια και περιορισμό βάθους.



08804L 14,90 EUR*

ΣΕΤ ΕΞΟΛΚΕΩΝ, 3 ΤΕΜΑΧΙΩΝ

γενικής χρήσης, με σφυρηλάτες σιαγόνες, αναστρέψιμες για εσωτερική και εξωτερική χρήση.

- ▶ 2 βραχίονες, 75 mm
- ▶ 3 βραχίονες, 100 mm
- ▶ 3 βραχίονες, 150 mm



10405L 43,90 EUR*

ΔΙΑΧΩΡΙΣΤΗΣ ΠΑΞΙΜΑΔΙΩΝ, 13-24 MM

Για τη μηχανική θραύση ελαττωματικών ή υπερβολικά σφιγμένων παξιμαδιών χωρίς να καταστρέφεται το σπείρωμα.



11005L 12,50 EUR*

ΔΙΑΧΩΡΙΣΤΗΣ ΠΑΞΙΜΑΔΙΩΝ, 7-16 MM

Για τη μηχανική θραύση ελαττωματικών ή υπερβολικά σφιγμένων παξιμαδιών χωρίς να καταστρέφεται το σπείρωμα.



11000SB 11,83 EUR*

ΥΠΟΔΟΧΕΣ ΚΑΤΣΑΒΙΔΙΩΝ, 1/2", 30 ΤΕΜΑΧΙΩΝ

Κίνηση 12,5 mm (1/2"), ειδικός χάλυβας χρωμίου βανάδιου S2

- ▶ Μήκος 55 mm 5 - 6 - 7 - 8 - 10 - 12 - 14 - 17 - 19 mm
- ▶ Μήκος 100 mm 5 - 6 - 7 - 8 - 10 - 11 - 12 - 13 mm
- ▶ Μήκος 140 mm 5 - 6 - 7 - 8 - 10 - 12 - 14 mm
- ▶ Μήκος 200 mm 5 - 6 - 7 - 8 - 10 - 12 mm

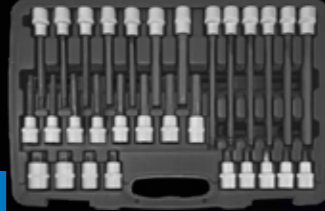

04923L 79,90 EUR*

ΥΠΟΔΟΧΕΣ ΚΑΤΣΑΒΙΔΙΩΝ, 1/2", ΕΣΩΤΕΡΙΚΕΣ ΠΟΛΛΑΠΛΩΝ ΔΟΝΤΙΩΝ, M5-M16, 26 ΤΕΜΑΧΙΩΝ

Κίνηση 12,5 mm (1/2"), ειδικός χάλυβας χρωμίου βανάδιου S2

- ▶ Μήκος 55 mm M5 - M6 - M8 - M9 - M10 - M12 - M14 - M16
- ▶ Μήκος 100 mm M5 - M6 - M8 - M9 - M10 - M12 - M14
- ▶ Μήκος 140 mm M5 - M6 - M8 - M9 - M10 - M12 - M14
- ▶ Μήκος 200 mm M8 - M10 - M12 - M14



04424L 79,90 EUR*

ΤΟΠΟΘΕΤΗΣΗ ΚΥΛΙΝΔΡΟΥ

από πλαστικό, εργονομικού σχήματος, με πλαϊνούς δίσκους για μικρά εξαρτήματα.

- ▶ 6 τροχούς
- ▶ Ικανότητα φόρτωσης 130 kg



20950L 39,90 EUR*

ΔΙΣΚΟΣ ΜΙΚΡΩΝ ΕΞΑΡΤΗΜΑΤΩΝ, ΜΑΓΝΗΤΙΚΟΣ

Μαγνητικό, κατασκευασμένο από ανοξείδωτο χάλυβα



07356L 5,90 EUR*

ΥΠΟΔΟΧΕΣ ΚΑΤΣΑΒΙΔΙΩΝ, 1/2", ΠΡΟΦΙΛ RB, M5-M14, 32 ΤΕΜΑΧΙΑ

Κίνηση 12,5 mm (1/2"), ειδικός χάλυβας χρωμοβανάδιου S2 55 και 100 mm μήκος M5 - M6 - M7 - M8 - M9 - M10 - M12 - M13 - M14 140 και 200 mm μήκος M8 - M9 - M10 - M10.3 - M12 - M13 - M14

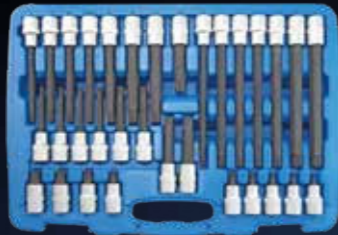

04422L 79,90 EUR*

ΥΠΟΔΟΧΕΣ ΚΑΤΣΑΒΙΔΙΩΝ, 1/2", ΠΡΟΦΙΛ T, T20-T70, 32 ΤΕΜΑΧΙΩΝ

Κίνηση 12,5 mm (1/2"), ειδικός χάλυβας χρωμίου βανάδιου S2.

- ▶ Μήκος 55 και 100 mm T20 - T25 - T27 - T30 - T40 - T45 - T50 - T55 - T60 - T70
- ▶ Μήκος 140 και 200 mm T40 - T45 - T50 - T55 - T60 - T70

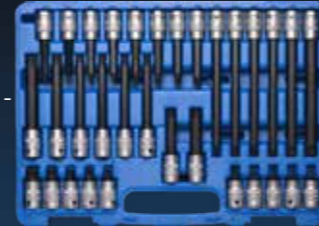

04423L 79,90 EUR*

ΔΙΣΚΟΣ ΜΙΚΡΩΝ ΕΞΑΡΤΗΜΑΤΩΝ, ΜΑΓΝΗΤΙΚΟΣ

Με μαγνήτη συγκράτησης, επιτρέπει την αποθήκευση μη μαγνητικών εξαρτημάτων



07358L 7,90 EUR*

ΣΚΑΛΑ, ΑΛΟΥΜΙΝΙΟ, ΠΤΥΣΣΟΜΕΝΗ, 1 ΣΚΑΛΟΠΑΤΙ

- ▶ Max. Χωρητικότητα φορτίου: 150 kg
- ▶ Κατασκευασμένο από αλουμίνιο
- ▶ Βάρος: 1,70 kg

Διαστάσεις:

- ▶ 440 x 190 x 680 mm
- ▶ Αναδιπλωμένο: 440 x 62,50 x 610 mm



20921L 36,90 EUR*

ΠΟΙΚΙΛΙΑ ΚΟΜΜΑΤΙΩΝ, 1/4", 208 ΤΕΜΑΧΙΑ

που περιλαμβάνει μαγνητική θήκη για κατσαβίδι, μαγνητική θήκη για μπιτ γρήγορης αλλαγής και προσαρμογέα υποδοχής 1/4".

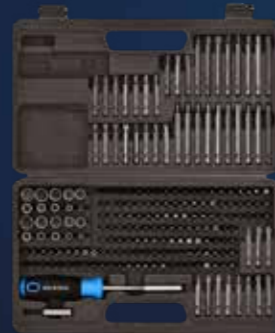

04141L 39,90 EUR*

ΕΙΔΙΚΑ ΕΝΘΕΤΑ ΠΑΞΙΜΑΔΙΑ ΤΡΟΧΩΝ, FORD, 2 ΤΕΜΑΧΙΩΝ

Ειδικό σετ για παξιμάδια τροχών με καπάκια από ανοξείδωτο χάλυβα, όπως συχνά χρησιμοποιούνται από τη Ford. Με την πάροδο του χρόνου, τα καπάκια από ανοξείδωτο ατσάλι χάνονται και τα κανονικά ένθετα παξιμάδια τροχών είναι τότε πολύ μεγάλα για τα παξιμάδια τροχών και καταστρέφουν το εξάγωνο. Το σετ περιέχει 2 ειδικά ένθετα παξιμάδια τροχών με μεγέθη 18,5 / 19,5 / 20,5 και 21,5 mm.

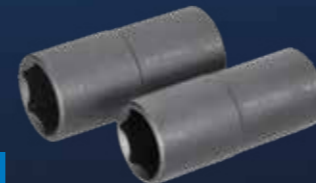

07884L 26,90 EUR*

ΠΛΑΤΦΟΡΜΑ ΕΡΓΑΣΙΑΣ, ΑΠΟ ΑΛΟΥΜΙΝΙΟ, ΠΤΥΣΣΟΜΕΝΗ

Πρακτική πλατφόρμα εργασίας για δυσπρόσιτες περιοχές.

- ▶ Διαστάσεις 127 x 38 x 49,5 cm (L x W xH)
- ▶ Αναδιπλώνεται για εξοικονόμηση χώρου
- ▶ Ανθεκτική κατασκευή από αλουμίνιο
- ▶ Αντιολισθητικό προφίλ στην πλατφόρμα
- ▶ Μέγιστο φορτίο 150 kg



20920L 99,00 EUR*

ΣΚΑΛΑ, ΑΛΟΥΜΙΝΙΟ, ΠΤΥΣΣΟΜΕΝΗ, 3 ΣΚΑΛΟΠΑΤΙΑ

- ▶ Max. Χωρητικότητα φορτίου: 150 kg
- ▶ Κατασκευασμένο από αλουμίνιο
- ▶ Βάρος: 2,60 kg

Διαστάσεις:

- ▶ 400 x 180 x 230 mm
- ▶ Αναδιπλωμένο: 400 x 270 x 280 mm



20922L 54,90 EUR*

ΣΕΤ ΤΡΥΠΑΝΙΩΝ ΜΕ ΣΠΕΙΡΑ, HSS-G T1N, 170 ΤΕΜΑΧΙΩΝ

- ▶ Κατασκευάζεται σύμφωνα με το DIN 338 HSS-G, λειασμένο
- ▶ Νιτριωμένο τιτάνιο για μεγάλη διάρκεια ζωής του εργαλείου
- ▶ 10 τεμάχια το καθένα 1,0 - 8,0 x 0,5 mm αύξηση
- ▶ 5 τεμάχια το καθένα 8,5 - 10,0 x 0,5 mm αυξανόμενο
- ▶ Σε μεταλλική κασέτα



80210L 119,90 EUR*

ΣΕΤ ΚΟΠΗΣ ΣΠΕΙΡΩΜΑΤΩΝ, ΤΙΝ, M2-M18, 110 ΤΕΜΑΧΙΩΝ

- ▶ Τιτάνιο-νιτριωμένο
- ▶ M2 - M18
- ▶ Τυπικό σπείρωμα
- ▶ Λεπτό σπείρωμα
- ▶ Κλειδί βρύσης
- ▶ Υποδοχή μήτρας
- ▶ Προσαρμογέας



82251L 149,90 EUR*

Η ΝΈΑ ΈΚΔΟΣΗ ΚΡΟΥΣΤΙΚΟΎ ΚΛΕΙΔΙΟΎ ΑΈΡΑ!

ΠΝΕΥΜΑΤΙΚΟ ΚΡΟΥΣΤΙΚΟ ΚΛΕΙΔΙ, 1/2", 1.300 NM, ΣΥΝΟΛΙΚΟ ΜΗΚΟΣ 118 MM

- ▶ Εξαιρετικά μικρό συνολικό μήκος 118 mm
- ▶ Μηχανισμός κρούσης διπλού σφυριού υψηλής απόδοσης
- ▶ 3-πλό σύστημα επιλογής ροπής στρέψης
- ▶ Max. Ροπή σύσφιξης 3ου σταδίου: 750 Nm
- ▶ Μέγ. Ροπή χαλάρωσης: 1.300 Nm
- ▶ Εργασία χωρίς κόπωση χάρη στο χαμηλό βάρος των 1.300 g
- ▶ Εναλλαγή με το ένα χέρι για δεξιόστροφη/αριστερόστροφη περιστροφή
- ▶ Πολύ χαμηλοί κραδασμοί
- ▶ Εργονομική λαβή 2 συστατικών (TPR+nylon) με ειδική υφή για αντιολισθητική εργασία
- ▶ Περιλαμβάνει βύσμα πεπιεσμένου αέρα 1/4"
- ▶ „Σχεδιασμένο στη Γερμανία



S3465 69,95 EUR*

ΚΡΟΥΣΤΙΚΟ ΚΛΕΙΔΙ ΠΕΠΙΕΣΜΕΝΟΥ ΑΕΡΑ, 1/2", 1.800 NM

- ▶ Μηχανισμός κρούσης διπλού σφυριού υψηλής απόδοσης
- ▶ 3-πλό σύστημα επιλογής ροπής στρέψης
- ▶ Max. Ροπή σύσφιξης 3ου σταδίου: 1.200 Nm
- ▶ Μέγ. Ροπή χαλάρωσης: 1.800 Nm
- ▶ Εργασία χωρίς κόπωση χάρη στο χαμηλό βάρος
- ▶ Εναλλαγή με το ένα χέρι για δεξιόστροφη/αριστερόστροφη περιστροφή
- ▶ Πολύ χαμηλοί κραδασμοί
- ▶ Εργονομική λαβή 2 συστατικών (TPR+nylon) με ειδική υφή για αντιολισθητική εργασία
- ▶ Περιλαμβάνει βύσμα πεπιεσμένου αέρα 1/4"
- ▶ „Σχεδιασμένο στη Γερμανία



S3460 64,95 EUR*

ΚΡΟΥΣΤΙΚΟ ΚΛΕΙΔΙ ΠΕΠΙΕΣΜΕΝΟΥ ΑΕΡΑ, 3/4", 1.900 NM

- ▶ Μηχανισμός κρούσης διπλού σφυριού υψηλής απόδοσης
- ▶ 3-πλό σύστημα επιλογής ροπής στρέψης
- ▶ Max. Ροπή σύσφιξης 3ου σταδίου: 1.300 Nm
- ▶ Μέγ. Ροπή χαλάρωσης: 1.900 Nm
- ▶ Εργασία χωρίς κόπωση λόγω χαμηλού βάρους
- ▶ Εναλλαγή με το ένα χέρι για δεξιόστροφη/αριστερόστροφη περιστροφή
- ▶ Πολύ χαμηλοί κραδασμοί
- ▶ Εργονομική λαβή 2 συστατικών (TPR+nylon) με ειδική υφή για αντιολισθητική εργασία
- ▶ Περιλαμβάνει βύσμα πεπιεσμένου αέρα 1/4"
- ▶ „Σχεδιασμένο στη Γερμανία



S3470 69,95 EUR*

ΠΝΕΥΜΑΤΙΚΟ ΚΡΟΥΣΤΙΚΟ ΚΛΕΙΔΙ, 1/4", 9 ΤΕΜΑΧΙΩΝ

Ειδικά σχεδιασμένο για την αφαίρεση φραγμένων μπουζί πυράκτωσης.

- ▶ Ρυθμιζόμενη ροπή χαλάρωσης σε 4 στάδια
- ▶ Ροπή χαλάρωσης από 10 - 40 Nm
- ▶ 5 εξαγωνικά ένθετα IMPACT μήκους 50 mm, 8 - 12 mm



S3224 189,00 EUR*

ΠΝΕΥΜΑΤΙΚΟ ΓΩΝΙΑΚΟ ΚΛΕΙΔΙ ΚΡΟΥΣΗΣ, 1/2", 450 NM

Κίνηση 12,5 mm (1/2")

- ▶ Με εξαιρετικά χαμηλό συνολικό ύψος 69 mm, για δυσπρόσιτα σημεία
- ▶ Μηχανισμός κρούσης με σφυρί Jumpo για χαλάρωση σφιχτών βιδών
- ▶ Εργασία χωρίς κόπωση χάρη στο εξαιρετικά χαμηλό βάρος (1,16 kg)
- ▶ Εναλλαγή με το ένα χέρι για δεξιόστροφη / αριστερόστροφη περιστροφή
- ▶ 3πλό σύστημα επιλογής ροπής στρέψης κατά τη δεξιόστροφη περιστροφή
- ▶ Περιλαμβάνει βύσμα πεπιεσμένου αέρα 6,3 mm (1/4")



S3296 179,90 EUR*

ΚΡΟΥΣΤΙΚΟ ΚΛΕΙΔΙ ΠΕΠΙΕΣΜΕΝΟΥ ΑΕΡΑ, 3/4", 1.750 NM

Κίνηση 20 mm (3/4")

- ▶ Μηχανισμός κρούσης διπλού σφυριού υψηλής απόδοσης
- ▶ Εργασία χωρίς κόπωση λόγω χαμηλού νεκρού βάρους
- ▶ Εναλλαγή για δεξιόστροφη/αριστερόστροφη περιστροφή
- ▶ Πολύ χαμηλοί κραδασμοί
- ▶ 3-πλό σύστημα επιλογής ροπής στρέψης
- ▶ Με αντιολισθητική λαβή
- ▶ Περιλαμβάνει βύσμα πεπιεσμένου αέρα 1/4"



ΚΑΝΤΕ ΚΛΙΚ ΕΔΩ ΓΙΑ ΤΟ ΒΊΝΤΕΟ



S3266 139,90 EUR*

ΚΡΟΥΣΤΙΚΟ ΚΛΕΙΔΙ ΠΕΠΙΕΣΜΕΝΟΥ ΑΕΡΑ, 1/2", 1.756 NM

Κίνηση 12,5 mm (1/2")

- ▶ Μηχανισμός κρούσης διπλού σφυριού υψηλής απόδοσης
- ▶ Εργασία χωρίς κόπωση λόγω εξαιρετικά χαμηλού βάρους
- ▶ Εναλλαγή για δεξιόστροφη / αριστερόστροφη περιστροφή
- ▶ Εύκολο για τα αυτιά χάρη στα χαμηλά επίπεδα ηχητικής πίεσης
- ▶ Πολύ χαμηλοί κραδασμοί
- ▶ 3-πλό σύστημα επιλογής ροπής στρέψης
- ▶ Με αντιολισθητική λαβή
- ▶ Περιλαμβάνει βύσμα πεπιεσμένου αέρα 6,3 mm (1/4")



S3276 159,90 EUR*

ΚΡΟΥΣΤΙΚΟ ΚΛΕΙΔΙ ΠΕΠΙΕΣΜΕΝΟΥ ΑΕΡΑ, 3/4", 3.200 NM

- Κίνηση 20 mm (3/4")
- ▶ Μηχανισμός κρούσης διπλού σφυριού υψηλής απόδοσης
 - ▶ Πολύ ελαφρύ περίβλημα από αλουμίνιο
 - ▶ Φίλικό για την ακοή λόγω χαμηλών επιπέδων ηχητικής πίεσης
 - ▶ Χαμηλοί κραδασμοί
 - ▶ 3-πλό σύστημα επιλογής ροπής στρέψης
 - ▶ Με αντιολισθητική λαβή
 - ▶ Περιλαμβάνει βύσμα πεπιεσμένου αέρα 10 mm (3/8")



S3277 539,90 EUR*

ΠΝΕΥΜΑΤΙΚΟ ΚΛΕΙΔΙ ΚΡΟΥΣΗΣ, 1/4", 110 NM

- ▶ Με ροπή απελευθέρωσης 110 Nm
- ▶ Εξαγωνική κίνηση: 6,3 mm (1/4")
- ▶ Μέγιστη ταχύτητα: 13.000 σ.α.λ.
- ▶ Αλλαγή κατεύθυνσης χωρίς αλλαγή λαβής
- ▶ Συμπεριλαμβάνεται βύσμα πεπιεσμένου αέρα 6,3 mm (1/4")



S3231 59,90 EUR*

ΚΡΟΥΣΤΙΚΟ ΚΛΕΙΔΙ ΠΕΠΙΕΣΜΕΝΟΥ ΑΕΡΑ, 1", 3.800 NM

- Μονάδα δίσκου 25 mm (1")
- ▶ Κοντός άξονας κίνησης
 - ▶ Μηχανισμός κρούσης διπλού σφυριού υψηλής απόδοσης
 - ▶ Πολύ ελαφρύ περίβλημα από αλουμίνιο
 - ▶ Χαμηλοί κραδασμοί
 - ▶ 3-πλό σύστημα επιλογής ροπής στρέψης
 - ▶ Συμπεριλαμβάνεται βύσμα πεπιεσμένου αέρα 12,5 mm (1/2")



S3279 759,90 EUR*

ΠΝΕΥΜΑΤΙΚΟ ΚΑΤΣΑΒΙΔΙ ΜΕ ΚΑΣΤΑΝΙΑ IMPACT, 1/2", 122 NM

- Για χαλάρωση και σύσφιξη ιδιαίτερα σφιχτών βιδωτών συνδέσεων. Ειδικά χαρακτηριστικά:
- ▶ Μηχανισμός κρούσης πείρου
 - ▶ Μη επαναφερόμενος και επομένως εύκολος για τις αρθρώσεις
 - ▶ Χειρολαβή με ψυχρή μόνωση και αντιολισθητική
 - ▶ Περιλαμβάνει βύσμα πεπιεσμένου αέρα 1/4"
 - ▶ Εύκολη εναλλαγή (αριστερά/δεξιά)



S3290 199,90 EUR*

ΚΡΟΥΣΤΙΚΟ ΚΛΕΙΔΙ ΠΕΠΙΕΣΜΕΝΟΥ ΑΕΡΑ, 1", 3.800 NM

- Μονάδα δίσκου 25 mm (1")
- ▶ Μακρύς άξονας κίνησης, 210 mm
 - ▶ Μηχανισμός κρούσης διπλού σφυριού υψηλής απόδοσης
 - ▶ Πολύ ελαφρύ περίβλημα από αλουμίνιο
 - ▶ Χαμηλοί κραδασμοί
 - ▶ Επιλογή ροπής στρέψης 3 φορές
 - ▶ Περιλαμβάνει βύσμα πεπιεσμένου αέρα 12,5 mm (1/2")



S3280 876,90 EUR*

ΚΡΟΥΣΤΙΚΟ ΚΛΕΙΔΙ ΠΕΠΙΕΣΜΕΝΟΥ ΑΕΡΑ, 1/2", 1.300 NM

- Κίνηση 12,5 mm (1/2")
- ▶ Μηχανισμός κρούσης διπλού σφυριού υψηλής απόδοσης
 - ▶ Εργασία χωρίς κόπωση λόγω εξαιρετικά χαμηλού νεκρού βάρους
 - ▶ Εναλλαγή για δεξιόστροφη / αριστερόστροφη περιστροφή
 - ▶ Εύκολο για τα αυτιά χάρη στα χαμηλά επίπεδα ηχητικής πίεσης
 - ▶ Πολύ χαμηλοί κραδασμοί
 - ▶ 3-πλό σύστημα επιλογής ροπής στρέψης
 - ▶ Με αντιολισθητική λαβή
 - ▶ Περιλαμβάνει βύσμα πεπιεσμένου αέρα 6,3 mm (1/4")



S3275 179,90 EUR*

ΜΙΝΙ ΠΝΕΥΜΑΤΙΚΟ ΚΑΤΣΑΒΙΔΙ ΜΕ ΚΑΣΤΑΝΙΑ, 1/4" ΚΑΙ 3/8"

- ▶ Με εναλλάξιμους δίσκους (1/4" και 3/8")
- ▶ Κεφαλή καστανίας προστατευμένη από τη βρωμιά
- ▶ Αλλαγή (αριστερά/δεξιά) με επανατοποθέτηση της κίνησης
- ▶ Χειρολαβή με ψυχρή μόνωση και αντιολισθητική
- ▶ Εργασία χωρίς κόπωση λόγω εξαιρετικά χαμηλού ιδίου βάρους
- ▶ Ο αέρας εξαγωγής οδηγείται προς τα πίσω μέσω της λαβής
- ▶ Περιλαμβάνει βύσμα πεπιεσμένου αέρα 1/4"
- ▶ Πολύ χαμηλοί κραδασμοί



S3291 149,90 EUR*

ΠΝΕΥΜΑΤΙΚΟ ΚΑΤΣΑΒΙΔΙ ΜΕ ΚΑΣΤΑΝΙΑ, 1/4", 41 NM

- ▶ Εργασία χωρίς κόπωση λόγω εξαιρετικά χαμηλού νεκρού βάρους
- ▶ Ήπια για την ακοή λόγω χαμηλών επιπέδων ηχητικής πίεσης
- ▶ Ο αέρας εξαγωγής οδηγείται προς τα πίσω μέσω της λαβής
- ▶ Πολύ χαμηλοί κραδασμοί
- ▶ Χειρολαβή με ψυχρή μόνωση και αντιολισθητική



S3281 87,90 EUR*

ΠΝΕΥΜΑΤΙΚΟ ΚΑΤΣΑΒΙΔΙ ΜΕ ΚΑΣΤΑΝΙΑ, 3/8", 41 NM

- ▶ Κεφαλή καστανίας προστατευμένη από τη βρωμιά
- ▶ Εύκολη εναλλαγή (αριστερά/δεξιά)
- ▶ Ο αέρας εξαγωγής οδηγείται προς τα πίσω μέσω της λαβής
- ▶ Χειρολαβή με ψυχρή μόνωση και αντιολισθητική
- ▶ Περιλαμβάνει βύσμα πεπιεσμένου αέρα 6,3 mm (1/4")



S3282 124,90 EUR*

ΠΝΕΥΜΑΤΙΚΟ ΚΑΤΣΑΒΙΔΙ ΜΕ ΚΑΣΤΑΝΙΑ, 1/2", 68 NM

- ▶ Εργασία χωρίς κόπωση λόγω εξαιρετικά χαμηλού βάρους
- ▶ Φιλικό για την ακοή λόγω χαμηλών επιπέδων ηχητικής πίεσης
- ▶ Ο αέρας εξαγωγής οδηγείται προς τα πίσω μέσω της λαβής
- ▶ Πολύ χαμηλοί κραδασμοί
- ▶ Χειρολαβή με ψυχρή μόνωση και αντιολισθητική



S3283 139,90 EUR*

ΠΝΕΥΜΑΤΙΚΟΣ ΓΩΝΙΑΚΟΣ ΛΕΙΑΝΤΗΡΑΣ

Ο ισχυρός κινητήρας αέρα είναι ιδανικός για εργασίες λείανσης, κοπής και εκχόνδρισης.

- ▶ Ισχύς: 1,04 Kw (1,4 HP)
- ▶ Στροφές: 12.000 στροφές ανά λεπτό
- ▶ Για δίσκους λείανσης μέγ. ϕ 125 x 22,2 mm
- ▶ Για δίσκους λείανσης πάχους 0,8 - 6 mm
- ▶ Σπείρωμα ατράκτου: M14 x 2
- ▶ Συμπεριλαμβανομένου του βύσματος ζεύξης



S3297 199,90 EUR*

ΠΝΕΥΜΑΤΙΚΟΣ ΓΩΝΙΑΚΟΣ ΛΕΙΑΝΤΗΡΑΣ, 16 ΤΕΜΑΧΙΩΝ

Κατάλληλο για μικρές εργασίες φρεσκάδας, ειδικά σε δυσπρόσιτες περιοχές.

- ▶ Μέγιστες 20.000 στροφές ανά λεπτό
- ▶ Για δίσκους με μέγιστο ϕ 50 mm, σπή τοποθέτησης ϕ 10 mm
- ▶ Συμπεριλαμβάνεται βύσμα πεπιεσμένου αέρα 1/4"

Το σετ περιέχει τα ακόλουθα εξαρτήματα:

- ▶ 1 μίνι γωνιακός λειαντήρας πεπιεσμένου αέρα
- ▶ 9 δίσκοι λείανσης ϕ 50 mm
- ▶ 5 x δίσκος κοπής ϕ 50 mm
- ▶ 1 ζευγάρι γυαλιά ασφαλείας



S3294 129,90 EUR*

ΑΕΡΟΒΟΛΟ ΠΙΣΤΟΛΙ 2 ΚΑΤΕΥΘΥΝΣΕΩΝ ΜΕ ΡΥΘΜΙΣΗ ΚΑΙ ΑΚΡΟΦΥΣΙΟ VENTURI, 5 ΤΕΜΑΧΙΩΝ

- ▶ Επιτρέπει τη ρύθμιση της πίεσης εργασίας μέσω της λειτουργίας „Flow Control“.
- ▶ Με τρία εναλλάξιμα ακροφύσια
- ▶ Σύνδεση πεπιεσμένου αέρα: 1/4"

Περιεχόμενα:

- ▶ 2 κατευθύνσεων
- ▶ Κοντό ακροφύσιο: 24 mm
- ▶ Μακρύ ακροφύσιο: 119 mm
- ▶ Ακροφύσιο Venturi: 83 mm
- ▶ Πλαστικό προστατευτικό για το μακρύ ακροφύσιο



25011L 25,90 EUR*

ΛΕΙΑΝΣΗΣ ΜΕ ΠΕΠΙΕΣΜΕΝΟ ΑΕΡΑ, 1/4", 17 ΤΕΜΑΧΙΩΝ

εξαιρετικά συμπαγής, με 10 πέτρες λείανσης και μονάδα ομίχλης λαδιού. Για χρήση σε δυσπρόσιτα σημεία, στην περιοχή συντονισμού για εργασίες στους αγωγούς εισαγωγής κ.λπ.

- ▶ Διάμετρος άξονα των κεφαλών λείανσης και φρεζαρίσματος 3 mm
- ▶ Μήκος μόνο 135 mm (χωρίς σωλήνα), διάμετρος 16 mm
- ▶ Πολύ ελαφρύ - κάτω από 200 g χωρίς σωλήνα



S3263 37,90 EUR*

ΠΝΕΥΜΑΤΙΚΟΣ ΚΟΦΤΗΣ, ΜΑΚΡΙΑ ΕΚΔΟΣΗ

- ▶ Πολύ μακριά και επίπεδη κεφαλή
- ▶ Για μέγεθος δίσκου κοπής ϕ 100 mm
- ▶ Υποδοχή δίσκου κοπής 16 mm
- ▶ Ταχύτητα ρελαντί 14.000 σ.α.λ.



S3268 159,90 EUR*

ΣΜΙΛΗ ΠΕΠΙΕΣΜΕΝΟΥ ΑΕΡΑ VIBRO, 9 ΤΕΜΑΧΙΩΝ

με 4 διαφορετικές σμίλες, σύνδεσμο πεπιεσμένου αέρα και βίδα ρύθμισης της πίεσης

- ▶ Πνευματικό σφυρί 150 mm με ελατήριο συγκράτησης
- ▶ Πίεση εργασίας: 6,2 bar (90 psi)
- ▶ Κατανάλωση αέρα: 113 l/min
- ▶ Σύνδεση αέρα αγωγού: 1/4"
- ▶ Φουσίματα: 3000/min



S3213 33,90 EUR*

ΤΡΙΒΕΙΟ ΣΤΙΛΒΩΣΗΣ ΜΕ ΠΕΠΙΕΣΜΕΝΟ ΑΕΡΑ, 5 ΤΕΜΑΧΙΩΝ

Κατάλληλο για μικρές εργασίες φρεσκάδας ή γυάλισμα φακών προβολέων.

Ειδικά χαρακτηριστικά:

- Ρυθμιζόμενη ταχύτητα περιστροφής
- Μέγιστη ταχύτητα 3.200 στροφές ανά λεπτό
- Ο αέρας εξαγωγής οδηγείται προς τα πίσω μέσω της λαβής
- Συμπεριλαμβάνεται βύσμα πεπιεσμένου αέρα 1/4"

Το σετ περιλαμβάνει τα ακόλουθα εξαρτήματα: - Το σετ περιλαμβάνει τα ακόλουθα εξαρτήματα:

- 1 γυαλιστικό πεπιεσμένου αέρα
- 1 δίσκος τοποθέτησης με ταινία Velcro, \varnothing 75 mm
- 2 σφουγγάρια στίλβωσης (κίτρινα και λευκά), \varnothing 90 mm
- 1 μαξιλάρι στίλβωσης, \varnothing 90 mm

Τα ανταλλακτικά εξαρτήματα στίλβωσης και οι ανταλλακτικοί δίσκοι λείανσης διατίθενται ξεχωριστά!



S3292 135,90 EUR*

ΣΜΙΛΗ ΠΕΠΙΕΣΜΕΝΟΥ ΑΕΡΑ VIBRO, 8 ΤΕΜΑΧΙΩΝ

Περιέχει 4 διαφορετικές σμίλες με διαφορετικά προφίλ. Ιδανικό για στήριξη, π.χ:

- Για παράδειγμα, όταν χαλαρώνετε σκουριασμένα παξιμάδια και βιδωτές συνδέσεις.
- Κατά την πίεση του κώνου της άρθρωσης σφαιρών έξω από την άρθρωση του τιμονιού
- Για αφαίρεσεις σκουριάς, καθώς εισχωρούν βαθύτερα λόγω των κραδασμών
- Συμπεριλαμβάνεται θηλή βύσματος πεπιεσμένου αέρα 1/4"
- Με τσοκ ταχείας απελευθέρωσης
- Με απόσβεση ανάκρουσης
- Στέλεχος σμίλης: στρογγυλό 10 mm
- Χρονική διαδρομή εργασίας: 10 mm

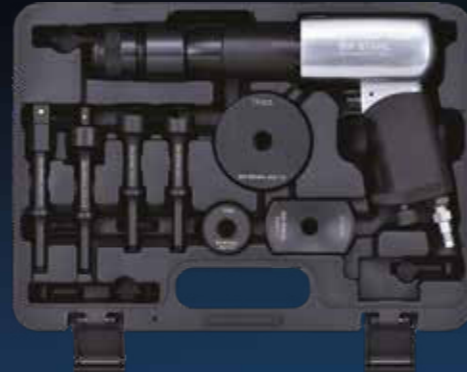

S3211 199,90 EUR*

ΤΑΚΑΚΙ VELCRO, \varnothing 2", M6 X 1 MM

Κατάλληλο για χρήση με το πνευματικό τριβείο στίλβωσης S3292 και το πνευματικό τριβείο τυχαίας τροχιάς S3293.

- M6 x 1 mm



S3293-33 32,70 EUR*

ΤΑΚΑΚΙ VELCRO, \varnothing 3", M6 X 1 MM

Κατάλληλο για χρήση με το πνευματικό τριβείο στίλβωσης S3292 και το πνευματικό τριβείο τυχαίας τροχιάς S3293.

- M6 x 1 mm



S3292-33 36,90 EUR*

ΓΥΑΛΟΧΑΡΤΟ



ΠΕΡΙΓΡΑΦΗ ΤΟΥ	ΑΡΘΡΟ	ΤΙΜΗ
\varnothing 50 mm, Μέγεθος κόκκου 60, 10 Τεμάχια	S3293-50/60	5,60 EUR*
\varnothing 50 mm, Μέγεθος κόκκου 80, 10 Τεμάχια	S3293-50/80	5,60 EUR*
\varnothing 50 mm, Μέγεθος κόκκου 120, 10 Τεμάχια	S3293-50/120	5,60 EUR*
\varnothing 50 mm, Μέγεθος κόκκου 180, 10 Τεμάχια	S3293-50/180	5,60 EUR*
\varnothing 50 mm, Μέγεθος κόκκου 240, 10 Τεμάχια	S3293-50/240	5,60 EUR*
\varnothing 50 mm, Μέγεθος κόκκου 320, 10 Τεμάχια	S3293-50/320	5,60 EUR*
\varnothing 50 mm, Μέγεθος κόκκου 400, 10 Τεμάχια	S3293-50/400	5,60 EUR*
\varnothing 50 mm, Μέγεθος κόκκου 600, 10 Τεμάχια	S3293-50/600	5,60 EUR*
\varnothing 50 mm, Μέγεθος κόκκου 1000, 10 Τεμάχια	S3293-50/1000	5,60 EUR*
\varnothing 50 mm, Μέγεθος κόκκου 1500, 10 Τεμάχια	S3293-50/1500	5,60 EUR*
\varnothing 50 mm, Μέγεθος κόκκου 2000, 10 Τεμάχια	S3293-50/2000	5,60 EUR*
\varnothing 75 mm, Μέγεθος κόκκου 60, 10 Τεμάχια	S3293-75/60	6,60 EUR*
\varnothing 75 mm, Μέγεθος κόκκου 80, 10 Τεμάχια	S3293-75/80	6,60 EUR*
\varnothing 75 mm, Μέγεθος κόκκου 120, 10 Τεμάχια	S3293-75/120	6,60 EUR*
\varnothing 75 mm, Μέγεθος κόκκου 180, 10 Τεμάχια	S3293-75/180	6,60 EUR*
\varnothing 75 mm, Μέγεθος κόκκου 240, 10 Τεμάχια	S3293-75/240	6,60 EUR*
\varnothing 75 mm, Μέγεθος κόκκου 320, 10 Τεμάχια	S3293-75/320	6,60 EUR*
\varnothing 75 mm, Μέγεθος κόκκου 400, 10 Τεμάχια	S3293-75/400	6,60 EUR*
\varnothing 75 mm, Μέγεθος κόκκου 600, 10 Τεμάχια	S3293-75/600	6,60 EUR*
\varnothing 75 mm, Μέγεθος κόκκου 1000, 10 Τεμάχια	S3293-75/1000	6,60 EUR*
\varnothing 75 mm, Μέγεθος κόκκου 1500, 10 Τεμάχια	S3293-75/1500	6,60 EUR*
\varnothing 75 mm, Μέγεθος κόκκου 2000, 10 Τεμάχια	S3293-75/2000	6,60 EUR*

ΕΞΑΡΤΗΜΑ ΑΠΟΞΕΣΤΗΡΑ ΜΕ ΒΕΛΟΝΑ

Το εξάρτημα βελόνας για την απολέπιση χρησιμοποιείται για την αφαίρεση επικαλύψεων από συμπαγή μεταλλικά μέρη. Με τις βελόνες του, είναι το τέλειο εργαλείο για την αφαίρεση της σκουριάς από ζάντες τροχών, μέρη πλαισίων ή σιδηρένιους φράχτες, για παράδειγμα. Μπορεί επίσης να χρησιμοποιηθεί για να χτυπήσετε χωρίς προβλήματα χρώμα, σοβά ή σκυρόδεμα.

- Διάμετρος ανά βελόνα: 2,8 mm.
- Διάμετρος της εσωτερικής βελόνας 10,1 mm
- Διάμετρος του σπειρώματος στερέωσης ~ 30,5 mm



S3215 28,50 EUR*

ΣΦΟΥΓΓΑΡΙ ΣΤΙΛΒΩΣΗΣ, ΣΚΛΗΡΟ, \varnothing 90 MM, 5 ΤΕΜΑΧΙΑ

κατάλληλο για χρήση με το μίνι πνευματικό τριβείο στίλβωσης S3292.

- Πάχος: σκληρό
- Διάμετρος: 90 mm



S3292-H 47,50 EUR*

ΣΦΟΥΓΓΑΡΙ ΣΤΙΛΒΩΣΗΣ, ΜΕΣΑΙΟ, \varnothing 90 MM, 5 ΤΕΜΑΧΙΑ

Κατάλληλο για χρήση με το μίνι πνευματικό τριβείο στίλβωσης S3292.

- Πάχος: μεσαίο
- Διάμετρος: 90 mm



S3292-M 47,50 EUR*

ΣΦΟΥΓΓΑΡΙ ΣΤΙΛΒΩΣΗΣ, ΜΑΛΑΚΟ, \varnothing 90 MM, 5 ΤΕΜΑΧΙΑ

Κατάλληλο για χρήση με το μίνι πνευματικό τριβείο στίλβωσης S3292.

- Πάχος: μαλακό
- Διάμετρος: 90 mm



S3292-W 47,50 EUR*

ΔΙΣΚΟΣ ΚΟΠΗΣ ΓΙΑ ΜΕΤΑΛΛΟ, \varnothing 50 MM, 10 ΤΕΜΑΧΙΑ



S3294-T 16,90 EUR*

ΔΙΣΚΟΣ ΛΕΙΑΝΣΗΣ, \varnothing 50 MM, 10 ΤΕΜΑΧΙΑ



S3294-80 24,90 EUR*

ΜΑΞΙΛΑΡΙ ΣΤΙΛΒΩΣΗΣ, \varnothing 90 MM, 5 ΤΕΜΑΧΙΑ

Κατάλληλο για χρήση με το μίνι πνευματικό τριβείο στίλβωσης S3292. Μαξιλάρι στίλβωσης από 100 % μαλλί για γυαλιστερό φινιρίσμα. Με διάμετρο 90 mm, το μαξιλάρι στίλβωσης είναι επίσης κατάλληλο για μικρότερες μηχανές στίλβωσης. Συνδέεται με Velcro. Πλένεται.



S3292-L 66,50 EUR*

ΡΥΘΜΙΣΤΗΣ ΠΙΕΣΗΣ, ΨΗΦΙΑΚΟΣ, 0,2-11 BAR

με ψηφιακή οθόνη, για συμπιεστές.

- ▶ Απεριόριστα ρυθμιζόμενο από 0,2 - 11 bar
- ▶ Προστατεύει τις συσκευές πεπιεσμένου αέρα μειώνοντας την πίεση του συμπιεστή
- ▶ Μπορεί να τοποθετηθεί στη συσκευή ή στον διανομέα αέρα/συμπιεστή



25048L 44,90 EUR*

ΣΠΕΙΡΟΕΙΔΗΣ ΣΩΛΗΝΑΣ ΠΕΠΙΕΣΜΕΝΟΥ ΑΕΡΑ

με επικελεωμένους συνδέσμους ταχείας απελευθέρωσης.

- ▶ Εσωτερική διάμετρος σωλήνα: 10 mm
- ▶ Εξωτερική διάμετρος σωλήνα: 14 mm
- ▶ Συνολικό μήκος (εκτεταμένο): 10 m
- ▶ Υλικό: Πολυουρεθάνη
- ▶ Πίεση έκρηξης: 20,7 bar / 300 psi
- ▶ Πίεση λειτουργίας: 6,9 bar / 100 psi
- ▶ Σπείρωμα σύνδεσης: 10 mm (3/8")



25051L 29,90 EUR*

ΠΙΣΤΟΛΙ ΑΜΜΟΒΟΛΗΣ ΜΕ ΠΕΠΙΕΣΜΕΝΟ ΑΕΡΑ

- ▶ Βαρύ περίβλημα ABS
- ▶ Δοχείο άμμου αμμοβολής με χωρητικότητα 600 cm³
- ▶ Για χρήση με κανονικό μέγεθος κόκκων οξειδίου του αλουμινίου F46 έως F100
- ▶ Ατσάλινη μύτη 5 mm



25070L 39,90 EUR*

ΠΙΣΤΟΛΙ ΑΜΜΟΒΟΛΗΣ ΜΕ ΠΕΠΙΕΣΜΕΝΟ ΑΕΡΑ, 6 ΤΕΜΑΧΙΩΝ

Ιδανικό για πολλές εφαρμογές στο αμάξωμα και σε όλες τις μεταλλικές επιφάνειες. Για την αφαίρεση παλαιών χρωμάτων, σκουριάς και βαριάς ρύπανσης.

- ▶ Κατανάλωση αέρα max. 350 l/min
- ▶ Πίεση εργασίας 4 - 12 bar



25065L 39,90 EUR*

ΣΩΛΗΝΑΣ ΠΕΠΙΕΣΜΕΝΟΥ ΑΕΡΑ, 15 ΜΕΤΡΑ

Κατάλληλο για τοποθέτηση σε τοίχο και οροφή, σωλήνας από PVC με ρυθμιζόμενο πώμα σωλήνα.

- ▶ 15 m εύχρηστος σωλήνας
- ▶ Η προέκταση του σωλήνα μπορεί να κλειδώσει σε 0,1 m το καθένα
- ▶ Σύνδεση εύκαμπτου σωλήνα 0,5 m
- ▶ Πλήρης με συνδέσμους ταχείας απελευθέρωσης 1/4"
- ▶ Με αυτόματο αναστολέα
- ▶ Εσωτερική διάμετρος σωλήνα: 12,5 mm
- ▶ Εξωτερική διάμετρος σωλήνα: 18,8 mm



25061L 139,90 EUR*

ΣΩΛΗΝΑΣ ΠΕΠΙΕΣΜΕΝΟΥ ΑΕΡΑ, 30 ΜΕΤΡΑ

με σωλήνα πεπιεσμένου αέρα 30 m.

- ▶ Εσωτερική διάμετρος 8 mm
- ▶ Εξωτερική διάμετρος 12 mm
- ▶ Σύνδεση πεπιεσμένου αέρα 6,3 mm (1/4")
- ▶ Σε περιστρεφόμενη πλατφόρμα 360°



25047L 139,90 EUR*

ΚΡΟΥΣΤΙΚΟ ΚΛΕΙΔΙ ΑΚΚΥ, 1/2", 900 NM, 18V

Το κλειδί κρούσης μπαταρίας της SW-Stahl συνδυάζει υψηλή ροπή με την τελευταία λέξη της τεχνολογίας. Ιδιαίτερα χαρακτηριστικά:

- ▶ Κινητήρας χωρίς ψήκτρες χωρίς συντήρηση (30% πιο αποδοτικός από τον κινητήρα με ψήκτρες)
- ▶ Λειτουργεί περισσότερο με την ίδια χωρητικότητα μπαταρίας
- ▶ 2x μπαταρία Li-Ion, 18V - 5Ah
- ▶ Μπαταρίες με ένδειξη στάθμης φόρτισης
- ▶ Φωτεινός φωτισμός LED του χώρου εργασίας, σβήνει μετά από 15 δευτερόλεπτα όταν δεν χρησιμοποιείται



S3300 389,90 EUR*

ΦΥΣΗΤΗΡΑΣ ΘΕΡΜΟΥ ΑΕΡΑ, 2.000 W

- ▶ Κατανάλωση ισχύος 2000 watts
- ▶ Επίπεδο 1: 350°C / 300 l/min.
- ▶ Επίπεδο 2: 550°C / 500 l/min.



62005SB 29,90 EUR*

ΟΙ ΝΙΚΗΤΕΣ ΜΕ ΤΗΝ 'ΕΞΤΡΑ ΔΥΝΑΜΗ



Σχεδιασμένο
στη Γερμανία

reddot winner 2023

ΕΠΑΓΓΕΛΜΑΤΙΚΟ ΔΥΝΑΜΟΚΛΕΙΔΟ, 1/2", 20-100 NM

- ▶ Βαθμονομημένο δυναμόκλειδο με πιστοποιητικό και σειριακό αριθμό
- ▶ Ακρίβεια ± 4%
- ▶ Για ελεγχόμενη δεξιόστροφη σύσφιξη
- ▶ Με αναστρέψιμη κεφαλή κασάνιας
- ▶ Άμεση αριθμητική ένδειξη της επιθυμητής τιμής ροπής στρέψης
- ▶ Ασφαλές κλείδωμα της περιστροφικής λαβής μέσω ενός πλήκτρου πίεσης
- ▶ Εξαιρετικά λεπτή διαβάθμιση
- ▶ Εργονομικά βελτιστοποιημένη λαβή 2 συστατικών
- ▶ Εύκολο σέρβις, καθώς διατίθενται κιτ επισκευής

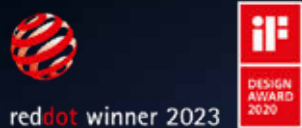

03873L 109,90 EUR*

ΕΠΑΓΓΕΛΜΑΤΙΚΟ ΔΥΝΑΜΟΚΛΕΙΔΟ, 1/2", 40-200 NM

- ▶ Βαθμονομημένο δυναμόκλειδο με πιστοποιητικό και σειριακό αριθμό
- ▶ Ακρίβεια ± 4%
- ▶ Για ελεγχόμενη δεξιόστροφη σύσφιξη
- ▶ Με αναστρέψιμη κεφαλή κασάνιας
- ▶ Άμεση αριθμητική ένδειξη της επιθυμητής τιμής ροπής στρέψης
- ▶ Ασφαλές κλείδωμα της περιστροφικής λαβής μέσω ενός πλήκτρου πίεσης
- ▶ Εξαιρετικά λεπτή διαβάθμιση
- ▶ Εργονομικά βελτιστοποιημένη λαβή 2 συστατικών
- ▶ Εύκολο σέρβις, καθώς διατίθενται κιτ επισκευής

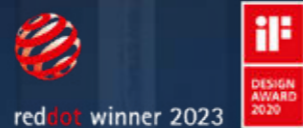

03874L 109,90 EUR*

ΕΠΑΓΓΕΛΜΑΤΙΚΟ ΔΥΝΑΜΟΚΛΕΙΔΟ, 3/4", 150-750 NM

- ▶ Βαθμονομημένο δυναμόκλειδο με πιστοποιητικό και σειριακό αριθμό
- ▶ Ακρίβεια ± 4%
- ▶ Για ελεγχόμενη δεξιόστροφη σύσφιξη
- ▶ Με αναστρέψιμη κεφαλή κασάνιας
- ▶ Άμεση αριθμητική ένδειξη της επιθυμητής τιμής ροπής στρέψης
- ▶ Ασφαλές κλείδωμα της περιστροφικής λαβής μέσω ενός πλήκτρου πίεσης
- ▶ Εξαιρετικά λεπτή διαβάθμιση
- ▶ Εργονομικά βελτιστοποιημένη λαβή 2 συστατικών
- ▶ Εύκολο σέρβις, καθώς διατίθενται κιτ επισκευής



03877L 599,90 EUR*

ΕΠΑΓΓΕΛΜΑΤΙΚΟ ΔΥΝΑΜΟΚΛΕΙΔΟ, 1", 200-1.000 NM

- ▶ Βαθμονομημένο δυναμόκλειδο με πιστοποιητικό και σειριακό αριθμό
- ▶ Ακρίβεια ± 4%
- ▶ Για ελεγχόμενη δεξιόστροφη σύσφιξη
- ▶ Με αναστρέψιμη κεφαλή κασάνιας
- ▶ Άμεση αριθμητική ένδειξη της επιθυμητής τιμής ροπής στρέψης
- ▶ Ασφαλές κλείδωμα της περιστροφικής λαβής μέσω ενός πλήκτρου πίεσης
- ▶ Εξαιρετικά λεπτή διαβάθμιση
- ▶ Εργονομικά βελτιστοποιημένη λαβή 2 συστατικών
- ▶ Εύκολο σέρβις, καθώς διατίθενται κιτ επισκευής



03878L 699,00 EUR*

ΕΠΑΓΓΕΛΜΑΤΙΚΟ ΔΥΝΑΜΟΚΛΕΙΔΟ, 1/2", 60-340 NM

- ▶ Βαθμονομημένο δυναμόκλειδο με πιστοποιητικό και σειριακό αριθμό
- ▶ Ακρίβεια ± 4%
- ▶ Για ελεγχόμενη δεξιόστροφη σύσφιξη
- ▶ Με αναστρέψιμη κεφαλή κασάνιας
- ▶ Άμεση αριθμητική ένδειξη της επιθυμητής τιμής ροπής στρέψης
- ▶ Ασφαλές κλείδωμα της περιστροφικής λαβής μέσω ενός πλήκτρου πίεσης
- ▶ Εξαιρετικά λεπτή διαβάθμιση
- ▶ Εργονομικά βελτιστοποιημένη λαβή 2 συστατικών
- ▶ Εύκολο σέρβις, καθώς διατίθενται κιτ επισκευής

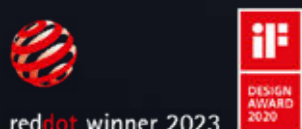

03875L 143,90 EUR*

ΕΠΑΓΓΕΛΜΑΤΙΚΟ ΔΥΝΑΜΟΚΛΕΙΔΟ, 3/4", 110-550 NM

- ▶ Βαθμονομημένο δυναμόκλειδο με πιστοποιητικό και σειριακό αριθμό
- ▶ Ακρίβεια ± 4%
- ▶ Για ελεγχόμενη δεξιόστροφη σύσφιξη
- ▶ Με αναστρέψιμη κεφαλή κασάνιας
- ▶ Άμεση αριθμητική ένδειξη της επιθυμητής τιμής ροπής στρέψης
- ▶ Ασφαλές κλείδωμα της περιστροφικής λαβής μέσω ενός πλήκτρου πίεσης
- ▶ Εξαιρετικά λεπτή διαβάθμιση
- ▶ Εργονομικά βελτιστοποιημένη λαβή 2 συστατικών
- ▶ Εύκολο σέρβις, καθώς διατίθενται κιτ επισκευής

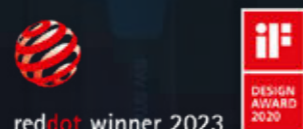

03876L 523,90 EUR*

ΕΠΑΓΓΕΛΜΑΤΙΚΟ ΔΥΝΑΜΟΚΛΕΙΔΟ, 1/4", 5-25 NM

- ▶ Βαθμονομημένο δυναμόκλειδο με πιστοποιητικό και σειριακό αριθμό
- ▶ Ακρίβεια ± 4%
- ▶ Για ελεγχόμενη δεξιόστροφη σύσφιξη
- ▶ Με αναστρέψιμη κεφαλή κασάνιας
- ▶ Άμεση αριθμητική ένδειξη της επιθυμητής τιμής ροπής στρέψης
- ▶ Ασφαλές κλείδωμα της περιστροφικής λαβής μέσω ενός πλήκτρου πίεσης
- ▶ Εξαιρετικά λεπτή διαβάθμιση
- ▶ Εργονομικά βελτιστοποιημένη λαβή 2 συστατικών
- ▶ Εύκολο σέρβις, καθώς διατίθενται κιτ επισκευής

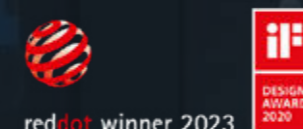

03871L 99,90 EUR*

ΕΠΑΓΓΕΛΜΑΤΙΚΟ ΔΥΝΑΜΟΚΛΕΙΔΟ, 3/8", 10-50 NM

- ▶ Βαθμονομημένο δυναμόκλειδο με πιστοποιητικό και σειριακό αριθμό
- ▶ Ακρίβεια ± 4%
- ▶ Για ελεγχόμενη δεξιόστροφη σύσφιξη
- ▶ Με αναστρέψιμη κεφαλή κασάνιας
- ▶ Άμεση αριθμητική ένδειξη της επιθυμητής τιμής ροπής στρέψης
- ▶ Ασφαλές κλείδωμα της περιστροφικής λαβής μέσω ενός πλήκτρου πίεσης
- ▶ Εξαιρετικά λεπτή διαβάθμιση
- ▶ Εργονομικά βελτιστοποιημένη λαβή 2 συστατικών
- ▶ Εύκολο σέρβις, καθώς διατίθενται κιτ επισκευής

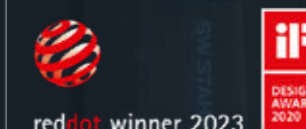

03872L 99,90 EUR*

ΕΠΑΓΓΕΛΜΑΤΙΚΟ ΔΥΝΑΜΟΚΛΕΙΔΟ ΜΕ ΕΡΓΑΛΕΙΑ ΕΙΣΑΓΩΓΗΣ, 40-200 NM, ΣΕΤ 9 ΤΕΜΑΧΙΩΝ

- ▶ Βαθμονομημένο δυναμόκλειδο με πιστοποιητικό βαθμονόμησης και σειριακό αριθμό
- ▶ Συνδεσμολογία με βύσμα για εργαλεία εισαγωγής 14 x 18 mm
- ▶ Άμεση αριθμητική ένδειξη της επιθυμητής τιμής ροπής

Περιεχόμενα:

- ▶ Επαγγελματικό δυναμόκλειδο με τετράγωνη υποδοχή, 14 x 18 mm, 40-200 Nm
- ▶ Αναστρέψιμη καστάνια με υποδοχή 12,5 mm (1/2")
- ▶ Κλειδί με δακτύλιο υποδοχής σε μεγέθη 13, 15, 16, 17, 18, 19, 21 mm

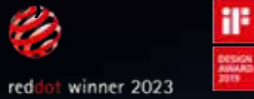

03880L 319,60 EUR*

ΕΠΑΓΓΕΛΜΑΤΙΚΟ ΔΥΝΑΜΟΚΛΕΙΔΟ, ΓΙΑ ΤΕΤΡΑΓΩΝΙΚΗ ΚΙΝΗΣΗ, 40-200 NM

- ▶ Σύνδεση με βύσμα για εργαλεία εισαγωγής 14 x 18 mm
- ▶ Η κεφαλή μπορεί να αντικατασταθεί σε δευτερόλεπτα
- ▶ Βαθμονομημένο δυναμόκλειδο με πιστοποιητικό βαθμονόμησης και σειριακό αριθμό
- ▶ Άμεση αριθμητική ένδειξη της απαιτούμενης τιμής ροπής
- ▶ Ασφαλές κλείδωμα της περιστροφικής λαβής μέσω ενός πλήκτρου πίεσης
- ▶ Εργονομικά βελτιστοποιημένος σχεδιασμός λαβής
- ▶ Εύκολο σέρβις, καθώς διατίθεται κιτ επισκευής
- ▶ Μεγάλη γκάμα προαιρετικά διαθέσιμων εργαλείων εισαγωγής

Σχεδιασμένο
στη Γερμανία

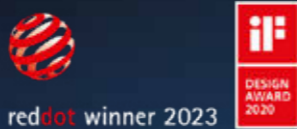

03870L 139,90 EUR*

ΔΥΝΑΜΟΚΛΕΙΔΟ ΣΥΝΕΡΓΕΙΟΥ ΜΕ ΕΝΘΕΤΑ ΠΑΞΙΜΑΔΙΑ ΤΡΟΧΩΝ, 1/2", 4 ΤΕΜΑΧΙΩΝ

- ▶ Βαθμονομημένο δυναμόκλειδο με πιστοποιητικό και σειριακό αριθμό
- ▶ Ακρίβεια ± 4%
- ▶ Για ελεγχόμενη δεξιόστροφη και αριστερόστροφη σύσφιξη
- ▶ Κεφαλή καστανίας με τετράγωνη διατομή (κεφαλή μανιταριού)
- ▶ Ευδιάκριτη κλίμακα ροπής

Περιεχόμενα

- ▶ δυναμόκλειδο συνεργείου 12,5 mm (1/2"), 40-200 Nm
- ▶ Ένθετα παξιμάδια τροχού με μεγέθη 17 mm, 19 mm και 21 mm



03879L 99,90 EUR*

ΚΛΕΙΔΙ ΡΟΠΗΣ ΣΥΝΕΡΓΕΙΟΥ, 1/2", 40-200 NM

- ▶ Βαθμονομημένο δυναμόκλειδο με πιστοποιητικό και σειριακό αριθμό
- ▶ Ακρίβεια ± 4%
- ▶ Για ελεγχόμενη αριστερόστροφη και δεξιόστροφη σύσφιξη
- ▶ Κεφαλή καστανίας με τετράγωνη διατομή (κεφαλή μανιταριού)
- ▶ Ευδιάκριτη κλίμακα ροπής
- ▶ Πολύ λεπτή διαβάθμιση της κλίμακας (+/- 1 Nm)
- ▶ Ασφαλές κλείδωμα της περιστροφικής λαβής
- ▶ Εργονομικά βελτιστοποιημένη λαβή 2 συστατικών
- ▶ Εύκολο σέρβις, καθώς διατίθεται κιτ επισκευής

Σχεδιασμένο
στη Γερμανία



03884L 99,90 EUR*

ΚΛΕΙΔΙ ΡΟΠΗΣ, 3/4", 140-700 NM

- ▶ Εναλλασσόμενο
- ▶ Η ρυθμισμένη τιμή μπορεί να κλειδωθεί



03941L-IMP 339,90 EUR*

ΚΛΕΙΔΙ ΡΟΠΗΣ ΜΕ ΛΑΒΗ T ΚΑΙ ΜΥΤΕΣ, 2-8 NM, 13 ΤΕΜΑΧΙΩΝ

- ▶ Ιδανικό για σύσφιξη μικρών τιμών ροπής
- ▶ Εύρος ρύθμισης: 2 - 8 Nm, σε βήματα 0,1 Nm
- ▶ Εύκολα αναγνώσιμη κλίμακα
- ▶ Εξάγωνη υποδοχή 1/4"
- ▶ Μαγνητικό στήριγμα
- ▶ Με εύχρηστη πλαστική λαβή

Πεδίο εφαρμογής της παράδοσης: Πίνακας 1:
▶ 2 - 8 Nm
▶ 12 μπιτ



03913L 82,90 EUR*

ΚΛΕΙΔΙ ΡΟΠΗΣ ΣΥΝΕΡΓΕΙΟΥ, 1/2", 60-340 NM

- ▶ Βαθμονομημένο δυναμόκλειδο με πιστοποιητικό και σειριακό αριθμό
- ▶ Ακρίβεια ± 4%
- ▶ Για ελεγχόμενη αριστερόστροφη και δεξιόστροφη σύσφιξη
- ▶ Κεφαλή καστανίας με τετράγωνη διατομή (κεφαλή μανιταριού)
- ▶ Ευδιάκριτη κλίμακα ροπής
- ▶ Πολύ λεπτή διαβάθμιση της κλίμακας (+/- 1 Nm)
- ▶ Ασφαλές κλείδωμα της περιστροφικής λαβής
- ▶ Εργονομικά βελτιστοποιημένη λαβή 2 συστατικών
- ▶ Εύκολο σέρβις, καθώς διατίθενται κιτ επισκευής

Σχεδιασμένο
στη Γερμανία

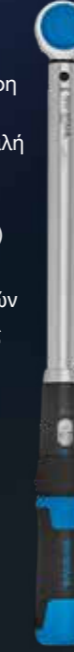
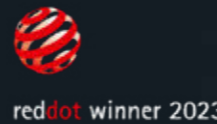

03885L 129,90 EUR*

ΠΟΛΛΑΠΛΑΣΙΑΣΤΗΣ ΡΟΠΗΣ, 1", 3.200 NM, 5 ΤΕΜΑΧΙΩΝ

για τη χαλάρωση κολλημένων παξιμαδιών τροχών σε φορτηγά και φορτηγά. Κίνηση και έξοδος 25 mm (1") με προέκταση, στρόφαλο και ένθετα 32, 33 mm. Μεταδιδόμενη ροπή: 3200 Nm



03966L 164,90 EUR*

ΣΤΗΘΟΣΚΟΠΙΟ, ΗΛΕΚΤΡΟΝΙΚΟ

για την ανίχνευση μηχανικών βλαβών στον κινητήρα, το κιβώτιο ταχυτήτων και το διαφορικό, καθώς και θορύβων όπως τριγμοί και τριξίματα στο αμάξωμα

- ▶ Απεριόριστα ρυθμιζόμενη ένταση
- ▶ Περιλαμβάνονται δύο μπαταρίες 9V
- ▶ Με εύκαμπτο άξονα και εξαιρετικά ευαίσθητο μικρόφωνο
- ▶ Με διανομέα 6 καναλιών και 6 αισθητήρες
- ▶ Με καλώδιο σύνδεσης 4,8 m



S3531 149,90 EUR*

ΔΟΚΟΣ ΣΤΗΡΙΞΗΣ ΚΙΝΗΤΗΡΑ, MAX. 250 KG

Η καθολική εγκάρσια ράβδος στήριξης κινητήρα στηρίζει με ασφάλεια τον κινητήρα από κάτω μόλις αφαιρεθούν οι πλευρικές βάσεις κινητήρα. Η συνήθης γέφυρα κινητήρα δεν απαιτείται πλέον. Τώρα είναι δυνατή η ελεύθερη πρόσβαση από πάνω όταν εργάζεστε στον ιμάντα χρονισμού, την αντλία νερού ή τη βοηθητική κίνηση.

Διαστάσεις:

- ▶ Μέγιστο φορτίο κοτσαδόρου: 250kg
- ▶ Μεταβλητό μήκος από 374 mm έως 1.170 mm
- ▶ Τηλεσκοπικός βραχίονας: 230 mm με δυνατότητα επέκτασης
- ▶ Βραχίονες στήριξης: περιστρεφόμενοι κατά 360°, οπές με εγκοπές 122 mm

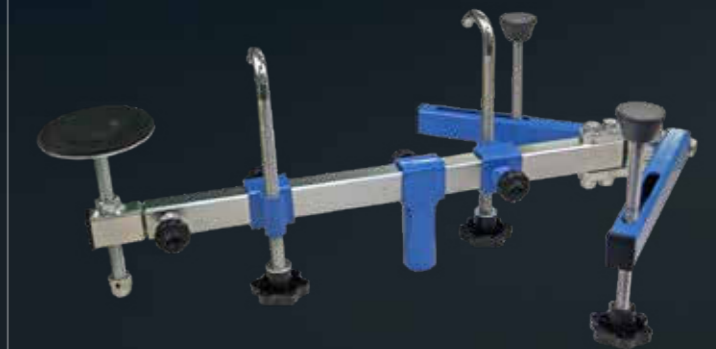

26597L 579,90 EUR*

ΣΕΤ ΒΙΔΩΝ, ΜΠΟΥΖΙ ΚΑΙ ΜΠΟΥΖΙ ΠΥΡΑΚΤΩΣΗΣ, 7 ΤΕΜΑΧΙΩΝ

M8, M10, M12, M14, M16



03669L 169,90 EUR*

ΣΕΤ ΕΡΓΑΛΕΙΩΝ ΡΥΘΜΙΣΗΣ ΚΙΝΗΤΗΡΑ, FORD

Κατάλληλο για 3κύλινδρους βενζινοκινητήρες 1.0 l EcoBoost από το 2012 στα ακόλουθα οχήματα: Ford: B-Max, C-Max, Fiesta, Ecosport, Focus, Grand C-Max, Transit Courier, Transit Connect, Tourneo Connect Κωδικοί κινητήρων: M1CA, M1CB, M1DA, M1DC, M1DD, M1DH, M1JA, M1JC, M1JE, M1JH, M1JJ, M1JL, M1JM, M2DA, M2DB, M2DC, M2GA, M2GB, P4JA, P4JB, P4JC, P4JD, Q0JA, Q0JB, Q0JC, Q0JD, SFCA, SFCB, SFCC, SFCD, SFDA, SFDB, SFJA, SFJB, SFJC, SFJD, SFJE, SFJF, SFJH, SFJJ, SFJK, SFJL, SFJN, SFJP, XMJA, XMJB, YYJA, YYJB, YYJC, YYJD, YYJE

Για χρήση με τους ακόλουθους αριθμούς OE:

► Καρφίτσα ασφάλισης 303-732

- Καρφίτσα στερέωσης τεντωτήρα 303-1054
- Εργαλείο στερέωσης σφονδύλου 303-1602
- Εργαλείο τοποθέτησης δακτυλίου στεγανοποίησης 303-1603
- Εργαλείο μπλοκαρίσματος 303-1604
- Εργαλείο στερέωσης εκκεντροφόρου άξονα 303-1605
- Blockierwerkzeug 303-1606
- Εργαλείο τοποθέτησης δακτυλίου στεγανοποίησης 303-1636
- Καρφίτσα τοποθέτησης T10060A



26175L 276,90 EUR*

ΣΕΤ ΑΦΑΙΡΕΣΗΣ ΗΛΕΚΤΡΟΔΙΩΝ ΜΠΟΥΖΙ ΠΥΡΑΚΤΩΣΗΣ, 11 ΤΕΜΑΧΙΩΝ

Για τη γρήγορη αφαίρεση των σκισμένων ηλεκτροδίων των λαμπτήρων πυράκτωσης χωρίς την αφαίρεση της κυλινδροκεφαλής. Για όλα τα τυποποιημένα μεγέθη λαμπτήρων πυράκτωσης.



03719L 349,90 EUR*

ΠΕΝΣΑ ΥΠΟΔΟΧΗΣ ΜΠΟΥΖΙ

με ισχυρή μόνωση προστασίας πρόσφυσης. Επίσης κατάλληλο για την αφαίρεση των γραμμών έγχυσης

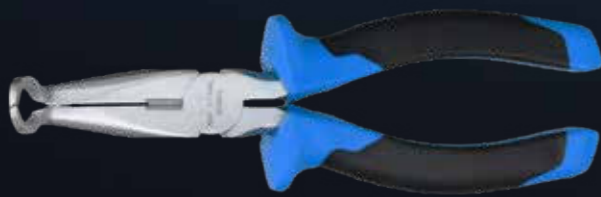

40901L 13,90 EUR*

ΠΟΛΛΑΠΛΑΣΙΑΣΤΗΣ ΡΟΠΗΣ, FORD

για τη χαλάρωση και το σφίξιμο της κεντρικής βίδας στερέωσης της τροχαλίας στροφαλοφόρου άξονα. Ο πολλαπλασιαστής ροπής έχει σχέση μετάδοσης 1:5.

Το εργαλείο είναι απαραίτητο κατά την εργασία στους ακόλουθους κινητήρες της Ford: 1.0 EcoBoost, 1.0 Duratec, 1.1 Duratec, 2.0 Duratorq-TDCi, 2.0 EcoBlue Diesel
Κατάλληλο για τα ακόλουθα οχήματα: B-Max 01/12-, C-Max 04/10-, Ecosport 05/12-, Fiesta 05/12-, Focus 01/18-, Mondeo 10/14-, Transit Connect 02/13-, Transit 08/13-
Για χρήση με τους ακόλουθους αριθμούς OE: 303-1611, 303-1611-01, 303-1611-02



26189L 459,90 EUR*

ΚΛΕΙΔΙ ΣΥΓΚΡΑΤΗΣΗΣ ΓΙΑ ΣΤΡΟΦΑΛΟΦΟΡΟ ΑΞΟΝΑ, VAG

για την τροχαλία στροφαλοφόρου άξονα κατά το χαλάρωμα και το σφίξιμο της κεντρικής βίδας στους κινητήρες VW 1.6l

- VW Bora, Golf, Lupo, New Beetle, Polo, Caddy
- Seat Ibiza, Cordoba
- Κωδικοί κινητήρων: BCB, BCB, BCB, BCB, BCB, BCB, BCB, BCB, BCB, BCB.



10584L 69,90 EUR*

ΚΛΕΙΔΙ ΣΥΓΚΡΑΤΗΣΗΣ ΓΙΑ ΣΤΡΟΦΑΛΟΦΟΡΟ ΑΞΟΝΑ, OPEL

Για το κράτημα της τροχαλίας στροφαλοφόρου άξονα και το χαλάρωμα της κεντρικής βίδας στερέωσης. Κατάλληλο για Opel Adam, Astra J, Cascada, Corsa D, Insignia, Meriva B, Mokka, Zafira C με κινητήρες 1.0 / 1.2 / 1.4 l ecoFlex.



10566L 179,90 EUR*

ΚΙΤ ΑΦΑΙΡΕΣΗΣ ΚΑΙ ΤΟΠΟΘΕΤΗΣΗΣ ΕΛΑΤΗΡΙΟΥ ΕΠΙΣΤΡΟΦΗΣ, MINI / PEUGEOT / CITROËN

Ειδικό εργαλείο για την τοποθέτηση και την αφαίρεση του ελατηρίου επιστροφής στον ενδιάμεσο μοχλό σε οχήματα Citroën, Mini και Peugeot με μεταβλητό χρονισμό βαλβίδων. Κωδικοί κινητήρων: PSA: EP3, EP3C, EP6, EP6C



26302L 299,90 EUR*

ΚΙΤ ΑΦΑΙΡΕΣΗΣ ΚΑΙ ΕΓΚΑΤΑΣΤΑΣΗΣ ΕΛΑΤΗΡΙΟΥ ΕΠΙΣΤΡΟΦΗΣ, BMW

για την τοποθέτηση και αφαίρεση των ελατηρίων συμπίεσης του ενδιάμεσου μοχλού σε οχήματα BMW με μεταβλητό χρονισμό βαλβίδων.

Κατάλληλο για οχήματα BMW με κωδικούς κινητήρα: N13, N20, N26, N52, N55



26195L 223,90 EUR*

ΑΝΤΛΙΑ ΜΕΤΑΦΟΡΑΣ, 500 CCM

Μεταλλικός σχεδιασμός, συμπεριλαμβανομένων 2 σωλήνων για αναρρόφηση και απόρριψη, 500 cm³. Η σφαιρική βαλβίδα διαχωρίζει σαφώς τη διαδρομή αναρρόφησης και πίεσης. Κατάλληλο για:

- πετρέλαιο θέρμανσης.
- ψυκτικό υγρό, βενζίνη
- υγρό φρένων και λάδια
- Διάμετρος εύκαμπτου σωλήνα εσωτερικά: 9 mm / εξωτερικά: 12 mm
- Μήκος σωλήνων 1150 mm έκαστος



24025L 29,90 EUR*

ΣΕΤ ΚΛΕΙΔΙΩΝ ΓΙΑ ΓΡΑΜΜΕΣ ΦΡΕΝΩΝ, 6 ΤΕΜΑΧΙΩΝ

Χρωμιωμένο βανάδιο, με εύκαμπτους συνδέσμους, σε πλαστική πτυσσόμενη θήκη, ιδανικό επίσης για βιδωτές συνδέσεις σε συστήματα κλιματισμού, υδραυλικές γραμμές και γραμμές φρένων, υδραυλικό τιμόνι κ.λπ.

Μεγέθη:

- 13 x 14 mm, 15 x 17 mm, 16 x 18 mm, 19 x 21 mm.

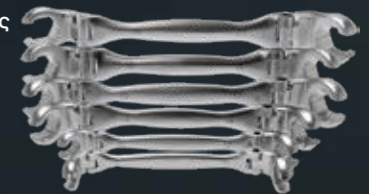

01488L 89,90 EUR*

ΣΕΤ ΑΠΕΛΕΥΘΕΡΩΣΗΣ ΣΥΝΔΕΣΜΩΝ ΚΑΛΩΔΙΩΝ, ΓΕΝΙΚΗΣ ΧΡΗΣΗΣ, 22 ΤΕΜΑΧΙΩΝ

Για το άνοιγμα των συνδέσμων γραμμών σε συστήματα κλιματισμού, καυσίμου, αέρα και πετρελαίου με διάμετρο γραμμών 5/16", 3/8", 1/2", 5/8", 3/4", 7/8". Καθολική σειρά - κατάλληλη για όλα τα κοινά οχήματα.



61717L 49,90 EUR*

ΣΕΤ ΠΕΝΣΕΣ ΓΙΑ ΣΦΙΓΚΤΗΡΕΣ ΣΩΛΗΝΩΝ, 3 ΤΕΜΑΧΙΩΝ

π.χ. για γραμμές φρένων, καυσίμου και νερού ψύξης, ανθεκτικές σε λάδια και οξέα, με κλείσιμο με κασάνια

- ▶ 150 mm για Ø έως 15 mm
- ▶ 180 mm για Ø έως 30 mm
- ▶ 250 mm για Ø έως 60 mm



61705L 10,50 EUR*

ΕΡΓΑΛΕΙΟ ΣΥΝΑΡΜΟΛΟΓΗΣΗΣ ΣΦΙΓΚΤΗΡΑ ΣΩΛΗΝΑ, VAG

Κατάλληλο για το ξεκλείδωμα προεντεταμένων σφιγκτήρων με ελατήριο κατά την τοποθέτηση σωλήνων ψυκτικού υγρού σε πολλά οχήματα του Ομίλου VAG. Τα διάφορα σημεία στερέωσης στο εργαλείο εγγυώνται τη χρήση ακόμη και σε περιορισμένους χώρους εγκατάστασης. Να χρησιμοποιείται ως αριθμός OE VAS 531 001.



94812L 21,90 EUR*

ΣΕΤ ΚΟΠΗΣ ΝΗΜΑΤΟΣ, 9 ΤΕΜΑΧΙΩΝ

Ιδανικό για την επαγγελματική επισκευή και συντήρηση σπειρωμάτων π.χ. σε άξονες μετάδοσης κίνησης, αισθητήρες λάμδα, βίδες τροχών, τεμάχια σύνδεσης για γραμμές αερίου και υγρών σε συστήματα ψύξης και αερίου καθώς και σε υδραυλικά συστήματα. Το μέγεθος του σπειρώματος των επιμέρους παρεχόμενων κυνηγών επισημαίνεται ξεχωριστά και επομένως μπορεί να χρησιμοποιηθεί για τη μέτρηση και τον προσδιορισμό του μεγέθους του σπειρώματος.

- ▶ Για την επανακοπή και τον καθαρισμό εξωτερικών και εσωτερικών σπειρωμάτων
- ▶ Οδηγείται από την παρεχόμενη περιστρεφόμενη ράβδο ή το ένθετο καρδιάκι με καρδιάκι
- ▶ Περιλαμβανόμενα μεγέθη: M14 x 1,5 - M16 x 1,5 - M18 x 1,5 - M 20 x 1,5 - M22 x 1,5 - M24 x 1,5 - M27 x 2,0 - M28 x 1,5
- ▶ Σε πλαστική θήκη



82240L 69,90 EUR*

ΠΡΟΣΑΡΜΟΓΕΑΣ ΣΚΟΥΠΑΣ ΨΥΓΕΙΟΥ, ΓΕΝΙΚΗΣ ΧΡΗΣΗΣ, 4 ΤΕΜΑΧΙΩΝ

Γενικής χρήσης, για την πίεση του συστήματος ψύξης. Για τον γρήγορο εντοπισμό διαρροών στο κύκλωμα ψύξης.

- ▶ Ανοδιωμένο αλουμίνιο
- ▶ Διακόπτης σφαιριδίων ψυγείου για εσωτερική διάμετρο 30 - 35 mm
- ▶ Πρόσθετοι ελαστικοί δακτύλιοι μπορούν να επεκτείνουν τη διάμετρο έως και 50 mm
- ▶ Συμπεριλαμβάνονται ελαστικοί δακτύλιοι με διάμετρο 35-40 mm, 40-45 mm και 45-50 mm



21053L 59,90 EUR*

ΣΕΙΡΑ ΚΛΕΙΔΙΩΝ ΣΥΝΤΗΡΗΣΗΣ ΛΑΔΙΟΥ, ΓΕΝΙΚΗΣ ΧΡΗΣΗΣ, 12 ΤΕΜΑΧΙΩΝ

Καθολική εφαρμογή στον τομέα των αυτοκινήτων, κίνηση 10 mm (3/8")



03015L 35,90 EUR*

ΑΝΤΛΙΑ ΛΑΔΙΟΥ, 200 CC

Ιδανικό για μεταγίσεις, αναρρόφηση ή δοσομέτρηση για κιβώτια ταχυτήτων, σύστημα διεύθυνσης, υδραυλικά, κινητήρες κ.λπ.

- ▶ 200 cm³ (0,2 λίτρα) ανά διαδρομή
- ▶ Μήκος σωλήνα περίπου 300 mm, διάμετρος 8 mm
- ▶ Μεταλλικός σχεδιασμός



24015L 18,90 EUR*

ΗΛΕΚΤΡΙΚΗ ΑΝΤΛΙΑ ΑΝΑΡΡΟΦΗΣΗΣ

Για την εξαγωγή πετρελαίου ντίζελ, πετρελαίου θέρμανσης ή κινητήρα.

- ▶ Λειτουργία μέσω της μπαταρίας αυτοκινήτου 12V με κροκοδείλια κλιπς.
- ▶ Ρυθμός ροής λαδιού κινητήρα: 0,2 l/min.
- ▶ Ρυθμός ροής πετρελαίου ντίζελ/θερμαντικού λαδιού: περίπου 70 l/h
- ▶ Αναρρόφηση μέσω του σωλήνα οδήγησης του άξονα του δείκτη λαδιού με χρήση συνεχούς καθετήρα αναρρόφησης λαδιού διαμέτρου 6 mm

Η αντλία δεν είναι κατάλληλη για την άντληση νερού, λαδιού ταχυτήτων και εξαιρετικά εύφλεκτων υγρών.



08485L 41,90 EUR*

ΣΥΛΛΟΓΗ ΚΛΕΙΔΙΩΝ ΦΙΛΤΡΟΥ ΛΑΔΙΟΥ, 23 ΤΕΜΑΧΙΩΝ

από ελαφρύ μέταλλο, με κίνηση 12,5 mm (1/2") και εξάγωνη υποδοχή 27 mm, με κλειδί.

- ▶ 1 αναστρέψιμη κασάνια 12,5 mm (1/2")
- ▶ 1 κλειδί με δακτύλιο 27 mm
- ▶ 21 καπάκια φίλτρου λαδιού: 65 mm x 14-κτ. - 101 mm x 15-κτ.



08450L 149,90 EUR*

ΑΝΤΛΙΑ ΒΑΡΕΛΙΟΥ

- ▶ Για λάδια, αντιψυκτικά κ.λπ. (όχι για καύσιμα)
- ▶ Κατάλληλο για βαρέλια έως 200 λίτρα με σπείρωμα 2" NPT
- ▶ Περίπου 150 ml ανά διαδρομή
- ▶ Τηλεσκοπικός σωλήνας επεκτεινόμενος από 450 έως 860 mm



24016L 59,40 EUR*

ΑΝΤΛΙΑ ΑΝΑΡΡΟΦΗΣΗΣ, 9,5 ΛΙΤΡΑ

για χειροκίνητη λειτουργία ή λειτουργία με πεπιεσμένο αέρα με δοχείο 9,5 λίτρων, ιδανικό για αφαίμαξη φρένων και εξαγωγή λαδιού, κατάλληλο για καθημερινή χρήση στο συνεργείο



24035L 229,90 EUR*

ΚΛΕΙΔΙ ΦΙΛΤΡΟΥ ΛΑΔΙΟΥ, 60-80 MM

καθολική εφαρμογή, μπορεί να χρησιμοποιηθεί με κλειδί (SW 21) καθώς και με κασάνια 1/2". Το ανθεκτικό αυτοσφιγκόμενο συγκρότημα και οι οδοντωτές σιαγόνες εξασφαλίζουν βέλτιστη πρόσφυση και πρόσφυση. Λειτουργία με το δεξί και το αριστερό χέρι, επομένως κατάλληλο για χαλάρωση και σύσφιξη.



08411L 69,90 EUR*

ΕΡΓΑΛΕΙΟ ΞΕΚΛΕΙΔΩΜΑΤΟΣ ΚΛΙΜΑΤΙΣΜΟΥ, VAG, 2 ΤΕΜΑΧΙΩΝ

- ▶ Για τη χαλάρωση των συνδέσεων ταχείας απελευθέρωσης στις γραμμές κλιματισμού
- ▶ Κατάλληλο για VW, Audi, Škoda, Seat
- ▶ Κλειστή διάσταση: 16 / 18 mm
- ▶ Χρησιμοποιείται όπως το OEM T40149



61800L 43,90 EUR*

ΚΟΦΤΗΣ ΣΩΛΗΝΩΝ ΑΛΥΣΙΔΑΣ, ΑΝΟΞΕΙΔΩΤΟΣ ΧΑΛΥΒΑΣ, 35-85 MM

για σωλήνες από ανοξείδωτο χάλυβα 35 - 85 mm, ευκολότερη εργασία χάρη στην αυτόματη διάταξη σύσφιξης.



10540L 116,90 EUR*

ΣΕΤ ΕΞΑΓΩΓΗΣ ΣΥΣΤΗΜΑΤΟΣ TURBO, 13 ΤΕΜΑΧΙΩΝ

για γρήγορη διάγνωση του συστήματος αέρα φόρτισης. Επαγγελματική, εξοικονόμηση χρόνου για την αντιμετώπιση προβλημάτων, π.χ. για διαρροές ψυγείων αέρα πλήρωσης ή αόρατες ρωγμές στους εύκαμπτους σωλήνες αέρα πλήρωσης. Κατάλληλο για όλους τους τυποποιημένους εύκαμπτους σωλήνες του συστήματος αέρα πλήρωσης χάρη στους κλιμακωτούς προσαρμογείς πολλαπλών βαθμίδων. 6 προσαρμογείς με βύσματα αντιστοίχισης για κάθε μέγεθος:

- ▶ 31 / 38 mm
- ▶ 46 / 51 mm
- ▶ 55 / 60 mm
- ▶ 65 / 70 mm
- ▶ 75 / 80 mm
- ▶ 85 / 90 mm



26200L 239,90 EUR*

ΣΕΤ ΜΑΝΙΚΙΩΝ ΕΛΕΞΗΣ/ΣΥΜΠΙΕΣΗΣ, 32 ΤΕΜΑΧΙΩΝ

Για την αφαίρεση και τοποθέτηση ελαστικών κουζινέτων, ρουλεμάν, δακτυλίων στεγανοποίησης κ.λπ. σε αυτοκίνητα και επαγγελματικά οχήματα.

- ▶ Τέσσερις άξονες μήκους 350 mm: M10, M12, M14 και M16
- ▶ Οκτώ παξιμάδια πίεσης με ρουλεμάν: M10, M12, M14, M16
- ▶ 20 κομμάτια ώθησης με διαφορετικές διαστάσεις, με εγκοπές για οπτικό έλεγχο



10043L 249,90 EUR*

ΠΙΡΟΥΝΙ ΔΙΑΧΩΡΙΣΜΟΥ, ΑΝΟΙΓΜΑ ΠΙΡΟΥΝΙΟΥ 18 MM

Για τη χαλάρωση των άκρων των ράβδων σύνδεσης, των αρθρώσεων της ανάρτησης ή των μοχλών της κολόνας του τιμονιού.



10101L 34,90 EUR*

ΣΕΤ ΜΟΧΛΩΝ ΚΑΡΥΔΑΣ, 4 ΤΕΜΑΧΙΩΝ

Μοχλός διάτρησης για όλες τις εφαρμογές στον τομέα των φορτηγών και των γεωργικών μηχανημάτων. Με πλαστική μαλακή λαβή, λεπίδα πλήρους μήκους και καπάκι κρούσης. Ιδανικό για αρθρώσεις ανάρτησης, ρουλεμάν και εργασίες διαχωρισμού. Σχεδιασμός υψηλής αντοχής.

- ▶ Ευθεία 900 mm
- ▶ 900 mm 45° υπό γωνία
- ▶ 600 mm 75° γωνία
- ▶ 600 mm 90° γωνία



10104L 179,90 EUR*

ΕΡΓΑΛΕΙΟ ΜΟΧΛΟΥ ΕΛΕΓΧΟΥ

Διευκολύνει την εξαγωγή των βραχιόνων ελέγχου από το περιβλήμα του ρουλεμάν τροχού. Επίσης πολύ χρήσιμο κατά την τοποθέτηση προφορτισμένων βραχιόνων ελέγχου. Το εργαλείο με μοχλό στερεώνεται στο κάτω μέρος του οχήματος και στον βραχίονα ελέγχου χρησιμοποιώντας ανθεκτικά μεταλλικά άγκιστρα συνδεδεμένα με αλυσίδες. Η περιστροφή του άξονα ασκεί μια δύναμη έλξης στον βραχίονα ελέγχου.



10048L 179,90 EUR*

ΕΡΓΑΛΕΙΟ ΑΡΘΡΩΣΕΩΝ ΣΤΗΡΙΞΗΣ, 6 ΤΕΜΑΧΙΩΝ

Για την αφαίρεση και τοποθέτηση του εξωτερικού συνδέσμου ανάρτησης χωρίς να αφαιρεθεί η άρθρωση του τιμονιού για Mercedes-Benz E- / S- / SL-Class (W220/W211/W230).

- ▶ 2 κομμάτια ώθησης: 47 mm εσωτερική διάμετρος, 57 mm εξωτερική διάμετρος και 23 mm εσωτερική διάμετρος, 33 mm εξωτερική διάμετρος
- ▶ 2 πιεστικά χιτώνια: 39 mm εσωτερική διάμετρος και 53 mm εσωτερική διάμετρος
- ▶ Με άξονα πίεσης 185 mm
- ▶ Εξάγωνη κίνηση 24 mm



10009L 273,90 EUR*

ΚΙΤ ΣΥΝΑΡΜΟΛΟΓΗΣΗΣ ΡΟΥΛΕΜΑΝ ΚΑΙ ΔΑΚΤΥΛΙΟΥ ΣΤΕΓΑΝΟΠΟΙΗΣΗΣ

Για οδήγηση σε δακτυλίους ρουλεμάν και έδρανα κυλίνδρων γωνιακής επαφής στο ίδιο επίπεδο και κεντραρισμένα. Το σετ περιλαμβάνει μια ατράκτου αποκοπής και ροδέλες ώθησης με εξωτερική διάμετρο 40 - 44 - 50 - 59 - 63 - 65 - 72 - 76 - 81 mm.



10140L 87,90 EUR*

ΣΕΤ ΕΡΓΑΛΕΙΩΝ ΣΥΜΠΑΓΩΝ ΡΟΥΛΕΜΑΝ, VAG, 16 ΤΕΜΑΧΙΩΝ

Συμπεριλαμβανομένου του άξονα και του ωστικού ρουλεμάν, για εγκατάσταση και αφαίρεση χωρίς ζημιές μονάδων ρουλεμάν/τροχιάς με διάμετρο 72 mm, π.χ. στα ακόλουθα οχήματα:

- ▶ VW: Polo 9N / 6R, Fox 5Z, κ.λπ.
- ▶ Seat: Ibiza 6L / 6J, Toledo κ.λπ.
- ▶ Audi: A1 8X, A2 8Z, κ.λπ.
- ▶ Škoda: Fabia 6Y / 5J, Roomster 5J, κ.λπ.



301050L 419,90 EUR*

ΕΞΟΛΚΕΑΣ ΑΡΘΡΩΣΕΩΝ ΣΦΑΙΡΩΝ, MERCEDES-BENZ

Για την πίεση του κώνου της σφαιρικής άρθρωσης έξω από την άρθρωση του τιμονιού για Mercedes-Benz Sprinter, VW LT

Τοποθέτηση 360 x 360 mm



302403L 319,90 EUR*

ΣΕΤ ΔΙΣΚΩΝ ΤΟΠΟΘΕΤΗΣΗΣ, 52 ΤΕΜΑΧΙΩΝ

Κατάλληλο για την τοποθέτηση κελυφών ρουλεμάν, δακτυλίων στεγανοποίησης και ελαστικών. Ιδιαίτερα χρήσιμο όταν χρησιμοποιείται με υδραυλικές πρέσες. Περιλαμβάνει δίσκους πίεσης διαστάσεων 18 έως 65 mm (σε βήματα 1 mm) και 74 mm, καθώς και μεταλλική λαβή 220 mm x Ø 12 mm για τοποθέτηση με σφυρί. Όλοι οι δίσκοι από 34 mm έχουν εσωτερική διάμετρο 21 mm.



10341L 249,90 EUR*

ΠΕΝΣΑ ΓΙΑ ΜΠΟΤΕΣ ΑΞΟΝΩΝ, 3/8", 8 ΤΕΜΑΧΙΩΝ

- ▶ Για την τοποθέτηση ιμάντων τάνυσης από ανοξείδωτο χάλυβα με καθορισμένη ροπή στρέψης
- ▶ Ευθείες σιαγόνες σύσφιξης για σύσφιξη και παράλληλη συμπίεση των σφιγκτήρων αυτιών
- ▶ Γωνιακές σιαγόνες σύσφιξης 90° για **πλευρική** σύσφιξη και παράλληλη πίεση των σφιγκτήρων αυτιών
- ▶ Ιδανικό για περιορισμένους χώρους
- ▶ Με κίνηση 3/8" για δυναμόκλειδο

Περιεχόμενα

- ▶ Πένσα μπουσούλα άξονα
- ▶ 2x ευθείες σιαγόνες
- ▶ 2x γωνιακές σιαγόνες 90°
- ▶ 2x βίδα στερέωσης
- ▶ Κλειδί Allen



61782L 138,90 EUR*

ΚΛΕΙΔΙ ΡΥΘΜΙΣΗΣ ΤΡΟΧΙΑΣ, MERCEDES-BENZ

Για απλοποιημένη ρύθμιση της τροχιάς στον πίσω άξονα.

- ▶ Συμπεριλαμβάνονται δύο εναλλάξιμα κοπτικά πολλαπλών δοντιών, μεγέθη M10 και M12
- ▶ Οι δυσπρόσιτες βίδες ρύθμισης μπορούν να χαλαρώσουν εύκολα με αυτά τα εργαλεία
- ▶ Για Mercedes-Benz C-Class (C 203) και S-Class, καθώς και για παλαιότερα μοντέλα με επένδυση κάτω μέρους του αμαξώματος και οχήματα με αισθητήρες στάθμης πλήρωσης



302353L 34,50 EUR*

ΣΕΤ ΤΕΝΤΩΤΗΡΑ ΕΛΑΤΗΡΙΟΥ, 3 ΤΕΜΑΧΙΩΝ

καθολική, επιτρέπει την εκατό τοις εκατό κάλυψη του ελατηρίου και συνεπώς τη μέγιστη ασφάλεια.

- ▶ Εύρος σύσφιξης έως 240 mm
- ▶ Μέγ. Φορτίο: 1,0 τόνοι



10250L 109,90 EUR*

ΣΕΤ ΕΡΓΑΛΕΙΩΝ ΣΥΝΑΡΜΟΛΟΓΗΣΗΣ ΑΜΟΡΤΙΣΕΡ, 6 ΤΕΜΑΧΙΩΝ

Για την τοποθέτηση και αποσυναρμολόγηση αμορτισέρ με ελατήριο διακοπής τάσης. Για BMW, Fiat, Ford, Mercedes-Benz, Nissan, Peugeot, Toyota κ.λπ.



10276L 199,90 EUR*

ΤΗΛΕΣΚΟΠΙΚΟΣ ΣΦΙΓΚΤΗΡΑΣ ΕΛΑΤΗΡΙΟΥ, 80-119 MM

για οχήματα Mercedes-Benz των ακόλουθων σειρών μοντέλων: 116 - 123 - 124 - 126 - 129 - 140 - 170 - 201 - 202 - 208 - 210.

Ο κοντός σχεδιασμός του εσωτερικού τεντωτήρα επιτρέπει τη γρήγορη εργασία ακόμη και σε περιορισμένους χώρους. Το τηλεσκοπικό σώμα μπορεί να προσαρμοστεί απείρως στο εκάστοτε μήκος ελατηρίου.

Με δύο ζεύγη παπουτσιών σύσφιξης για διαμέτρους ελατηρίου 80 - 119 mm και 89 - 141 mm.



10210L 479,90 EUR*

ΣΕΤ ΕΡΓΑΛΕΙΩΝ ΓΙΑ ΑΜΟΡΤΙΣΕΡ, 18 ΤΕΜΑΧΙΩΝ

Για το επαγγελματικό χαλάρωμα και σφίξιμο του παξιμαδιού του αμορτισέρ στο στήριγμα του ψαλιδιού. Κατάλληλο για όλα τα τυποποιημένα οχήματα.

- ▶ Ανοιχτή αναστρέψιμη καστίνα με εξαγωγή υποδοχή 21 mm
- ▶ 7 ανοιχτές εξαγωνικές υποδοχές 16 - 17 - 18 - 19 - 21 - 22 - 24 mm
- ▶ 10 ένθετα αντίθλιψης με υποδοχή 12,5 mm (1/2"), μήκους 122 mm:
- ▶ 6 - 7 - 8 mm
- ▶ Προφίλ T T50
- ▶ Οβάλ ειδικά ένθετα 5x8 - 6x8 - 7,1x9,6 mm
- ▶ Εξωτερικό εξάγωνο 7 - 8 - 9 mm



10365L 219,90 EUR*

DAMSEFLY

- ▶ Επιτρέπει την αλλαγή της δοκού ανάρτησης χωρίς επακόλουθη μέτρηση της καμπύλης και, επομένως, εξοικονομεί τεράστιο χρόνο.
- ▶ Η μαγνητική πλευρά του αλφάδι συνδέεται με το δίσκο του φρένου ή την πλήμνη του τροχού και η μετρούμενη τιμή διαβάζεται.
- ▶ Μετά την επισκευή, η καμπύλη ρυθμίζεται στην προηγούμενη μετρούμενη τιμή



10240L 85,90 EUR*

ΣΥΜΠΙΕΣΤΗΣ ΤΗΛΕΣΚΟΠΙΚΩΝ ΕΛΑΤΗΡΙΩΝ, VAG, 9 ΤΕΜΑΧΙΩΝ

Τεχνικά στοιχεία:

- ▶ διαμέτρου 75-140 mm
- ▶ Πλάτος σύσφιξης από 95-220 mm / δύναμη σύσφιξης max. 1.600 kg

Πλεονεκτήματα:

- ▶ Πρόσθετη προστασία από το ξεβίδωμα των ελατηριακών δίσκων
- ▶ Για σπές πρόσβασης με διάμετρο τουλάχιστον 30 mm
- ▶ Προστασία από υπερφόρτωση μέσω ράβδου στρέψης
- ▶ Κανένα χτύπημα του άξονα στο αμαξώμα
- ▶ Αφαίρεση του ελατηρίου χωρίς αποσυναρμολόγηση του άξονα



10212L 348,90 EUR*

ΕΡΓΑΛΕΙΟ ΕΞΑΠΛΩΣΗΣ, 7 ΤΕΜΑΧΙΩΝ

με 2 εναλλάξιμα ένθετα διαστολής (βάθους 5 και 8 mm) για διαφορετικές γωνίες διαστολής και κοχλίες οδήγησης (8, 10 και 12 mm), π.χ. για τη στήριξη του αμορτισέρ στο περιβλήμα του ρουλεμάν του τροχού κατά την αλλαγή του αμορτισέρ, τη στήριξη του σφαιρικού συνδέσμου στο ψαλίδι/τριγωνικό βραχίονα ελέγχου κατά την αφαίρεση του ψαλιδιού ανάρτησης κ.λπ.



10305L 69,90 EUR*

**ΚΛΕΙΔΙ ΓΙΑ ΠΑΞΙΜΑΔΙ ΤΡΟΧΟΥ,
24 X 27 MM**

Χρώμιο-βανάδιο, επιχρωμιωμένο ματ, με βάση το DIN 3119, εξαιρετικά ανθεκτική κατασκευή, με πείρο περιστροφής 22 mm (μήκος 600 mm), σε πρακτική υφασμάτινη θήκη.



02245L 47,00 EUR*

**ΚΛΕΙΔΙ ΓΙΑ ΠΑΞΙΜΑΔΙ ΤΡΟΧΟΥ,
27 X 32 MM**

Χρώμιο-βανάδιο, επιχρωμιωμένο ματ, με βάση το DIN 3119, εξαιρετικά ανθεκτική κατασκευή, με πείρο περιστροφής 22 mm (μήκος 600 mm), σε πρακτική υφασμάτινη θήκη.



02247L 47,50 EUR*

**ΚΛΕΙΔΙ ΓΙΑ ΠΑΞΙΜΑΔΙ ΤΡΟΧΟΥ,
30 X 32 MM**

Χρώμιο-βανάδιο, επιχρωμιωμένο ματ, με βάση το DIN 3119, εξαιρετικά ανθεκτική κατασκευή, με πείρο περιστροφής 22 mm (μήκος 600 mm), σε πρακτική υφασμάτινη θήκη.



02251L 47,50 EUR*

**ΠΕΡΙΣΤΡΕΦΟΜΕΝΟΣ ΠΕΙΡΟΣ ΓΙΑ
ΚΛΕΙΔΙ ΠΑΞΙΜΑΔΙΟΥ ΤΡΟΧΟΥ
ΜΗΚΟΥΣ 600 MM**

για κλειδί παξιμαδιού τροχού
▶ Διάμετρος 22 mm
▶ μήκος 600 mm
▶ κατασκευασμένο από υψηλής ποιότητας χρώμιο-βαναδίου



02242L 22,60 EUR*

**ΚΛΕΙΔΙ ΓΙΑ ΠΑΞΙΜΑΔΙ ΤΡΟΧΟΥ,
24 X 27 MM**

με βάση το DIN 3119
▶ Εξαιρετικά στιβαρή κατασκευή από υψηλής ποιότητας χρώμιο-βαναδίου.
▶ Ματ επιχρωμίωση.



02220L 19,90 EUR*

**ΚΛΕΙΔΙ ΓΙΑ ΠΑΞΙΜΑΔΙ ΤΡΟΧΟΥ,
27 X 32 MM**

με βάση το DIN 3119
▶ εξαιρετικά στιβαρή κατασκευή από υψηλής ποιότητας χρώμιο-βαναδίου
▶ Ματ επιχρωμίωση



02222L 20,50 EUR*

**ΚΛΕΙΔΙ ΓΙΑ ΠΑΞΙΜΑΔΙ ΤΡΟΧΟΥ,
30 X 32 MM**

με βάση το DIN 3119
▶ εξαιρετικά στιβαρή κατασκευή από υψηλής ποιότητας χρώμιο-βαναδίου
▶ Ματ επιχρωμίωση

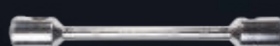

02226L 20,50 EUR*

**ΚΛΕΙΔΙ ΓΙΑ ΠΑΞΙΜΑΔΙΑ ΤΡΟΧΩΝ,
ΕΠΕΚΤΕΙΝΟΜΕΝΟ, 17 - 19 MM**

Αναστρέψιμη, επεκτεινόμενη από 370 έως 530 mm.



02105SB 15,50 EUR*

ΚΛΕΙΔΙ ΤΡΟΧΟΥ, 1/2", 17-19-21 MM

▶ Με ενισχυμένη κεντρική πλάκα
▶ Μήκος ποδιού 170 mm.



02100L 17,90 EUR*

**ΚΛΕΙΔΙ ΤΡΟΧΟΥ, 3/4", 24-27-32 MM,
ΦΟΡΤΗΓΟ**

▶ Με ενισχυμένη κεντρική πλάκα
▶ Μήκος πλευράς 350 mm



02450L 47,90 EUR*

**ΕΝΘΕΤΑ ΠΑΞΙΜΑΔΙΑ ΤΡΟΧΩΝ, 1/2",
17, 19, 21 MM, 3 ΤΕΜΑΧΙΩΝ**

▶ Πλήρως ενθυλακωμένο σε πλαστικό
▶ εξαιρετικά λεπτότοιχο
▶ βέλτιστη μετάδοση ισχύος
17 mm, 19 mm, 21 mm



07870L 24,90 EUR*

**ΕΝΘΕΤΑ ΠΑΞΙΜΑΔΙΑ ΤΡΟΧΩΝ, 1/2",
15, 17, 19, 21, 22 MM, 5 ΤΕΜΑΧΙΩΝ**

▶ Πλήρως ενθυλακωμένο σε πλαστικό
▶ εξαιρετικά λεπτότοιχο
▶ βέλτιστη μετάδοση ισχύος
15, 17, 19, 21, 22 mm



07865L 39,90 EUR*

**ΕΝΘΕΤΟ ΠΑΞΙΜΑΔΙ ΤΡΟΧΟΥ, 1/2",
17 MM, ΒΑΘΥ**

ειδικά για τη Mercedes-Benz.
ανθεκτικό στα χτυπήματα αστέρι με προστατευτικό καπάκι για την αποφυγή γρατζουνιών στις ζάντες αλουμινίου



07887L 12,90 EUR*

**ΕΝΘΕΤΟ ΠΑΞΙΜΑΔΙ ΤΡΟΧΟΥ, 1/2",
21 MM, ΒΑΘΥ**

Κατάλληλο π.χ. για Hyundai και Kia
▶ Ανθεκτικό στα χτυπήματα
▶ Προφίλ αστεριού
▶ Πλήρως εγκιβωτισμένο σε πλαστικό
▶ Βέλτιστη μετάδοση ισχύος
▶ Προστατεύει τις ζάντες από γρατζουνιές



07888SB 12,90 EUR*

**ΕΝΘΕΤΟ ΠΑΞΙΜΑΔΙ ΤΡΟΧΟΥ, 1/2",
15 MM**

▶ Πλήρως ενθυλακωμένο σε πλαστικό
▶ Εξαιρετικά λεπτότοιχο
▶ Ανθεκτικό σε κρούση
▶ Βέλτιστη μετάδοση ισχύος
▶ Οι ζάντες και τα μπουλόνια δεν γρατζουνίζονται πλέον
▶ Κατασκευασμένο από υψηλής αντοχής χρώμιο-μολυβδαίνιο



07878L 11,90 EUR*

**ΕΝΘΕΤΟ ΠΑΞΙΜΑΔΙ ΤΡΟΧΟΥ, 1/2",
22 MM**

▶ Ανθεκτικότητα σε κρούση
▶ Πλήρως εγκιβωτισμένο σε πλαστικό
▶ Εξαιρετικά λεπτότοιχο
▶ Βέλτιστη μετάδοση ισχύος
▶ Οι ζάντες και τα μπουλόνια δεν γρατζουνίζονται πλέον
▶ Κατασκευασμένο από μολυβδαίνιο χρωμίου υψηλής αντοχής
Π.χ. για Opel Insignia, Saab 9-5 II, Toyota Land Cruiser.



07879L 12,90 EUR*

ΕΝΘΕΤΑ ΠΑΞΙΜΑΔΙΑ ΤΡΟΧΩΝ, 1/2", 17, 19, 21 MM, 3 ΤΕΜΑΧΙΩΝ, ΜΑΚΡΙΑ

Ειδικό μήκος, ιδιαίτερα κατάλληλο για ζάντες με χαμηλό κέντρο.

- ▶ Πλήρως εγκιβωτισμένο σε πλαστικό
- ▶ Εξαιρετικά λεπτότοιχο
- ▶ Βέλτιστη μετάδοση ισχύος
- ▶ Ανθεκτικότητα στην κρούση

17 mm, 19 mm, 21 mm



07880L 69,90 EUR*

ΥΠΟΔΟΧΕΣ ΓΙΑ ΒΙΔΕΣ ΤΡΟΧΩΝ, 1/2", 17-19-21 MM, 4 ΤΕΜΑΧΙΑ

Για χαλάρωση βιδών και παξιμαδιών τροχών που έχουν υποστεί σοβαρές ζημιές.

- ▶ Ένθετα μήκους 150 mm 17 - 19 - 21 mm και κοχλίες knock-out



07890L 98,90 EUR*

ΣΕΤ ΕΠΙΣΚΕΥΗΣ ΣΠΕΙΡΩΜΑΤΟΣ ΜΠΟΥΛΟΝΙΟΥ, 6 ΤΕΜΑΧΙΩΝ

Για επανακοπή ή καθαρισμό μπουλονιών ή βιδών. Οι σιαγόνες κοπής μπορούν να διαχωριστούν, ώστε το εργαλείο να μπορεί να τοποθετηθεί σε ένα μη κατεστραμμένο μέρος με σπείρωμα.

- ▶ M12 x 1,25
- ▶ M12 x 1,50
- ▶ M14 x 1,50



02371L 44,50 EUR*

ΣΕΤ ΚΟΠΗΣ ΣΠΕΙΡΩΜΑΤΟΣ ΓΙΑ ΒΙΔΕΣ ΚΑΙ ΜΠΟΥΛΟΝΙΑ ΤΡΟΧΩΝ, 12 ΤΕΜΑΧΙΑ

Για τον καθαρισμό και την επανακοπή των βιδών του τροχού, των οπών με σπείρωμα και των βιδών με καρφία στην πλήμνη του τροχού.

- ▶ M12 x 1,25 mm
- ▶ M12 x 1,50 mm
- ▶ M14 x 1,50 mm



02370L 139,90 EUR*

ΚΙΤ ΑΦΑΙΡΕΣΗΣ ΚΛΕΙΔΑΡΙΑΣ ΖΑΝΤΑΣ, 10 ΤΕΜΑΧΙΩΝ

Επιτρέπει τη γρήγορη και εύκολη απελευθέρωση των κλειδαριών στεφάνης. Τα κωνικά κωνικά μανίκια χτυπιούνται πάνω στην κλειδαριά.

- ▶ 8 χιτώνια από 16,8 - 25,8 mm



02380L 79,90 EUR*

ΚΙΤ ΑΦΑΙΡΕΣΗΣ ΚΛΕΙΔΑΡΙΑΣ ΖΑΝΤΑΣ, VW, 23 ΤΕΜΑΧΙΩΝ

Ανταλλακτικό κλειδί για τις αρχικές κλειδαριές ζάντας, επιτρέπει το χαλάρωμα και το σφίξιμο της αρχικής κλειδαριάς ζάντας χωρίς ζημιές. Κατάλληλο για οχήματα κατασκευής έως το 2012.



02382L 99,90 EUR*

ΦΟΥΣΚΩΜΑΤΟΣ ΕΛΑΣΤΙΚΩΝ ΜΕ ΠΕΠΙΕΣΜΕΝΟ ΑΕΡΑ, 0-10 BAR

- ▶ Βαθμονομημένη έκδοση σύμφωνα με την οδηγία 86/217/ΕΟΚ
- ▶ Μετρητής με ελαστική επικάλυψη
- ▶ Με εύκαμπτο σωλήνα 400 mm
- ▶ Εύρος μέτρησης/πλήρωσης 0 - 10 bar



25032L 61,90 EUR*

ΦΟΥΣΚΩΜΑΤΟΣ ΕΛΑΣΤΙΚΩΝ ΜΕ ΠΕΠΙΕΣΜΕΝΟ ΑΕΡΑ, 0-10 BAR

Ευρωπαϊκή κατασκευή, βαθμονομημένη έκδοση σύμφωνα με την οδηγία 86/217/ΕΟΚ.

- ▶ Εύρος μέτρησης/πλήρωσης 0 - 10 bar
- ▶ Μετρητής με επικάλυψη καουτσούκ
- ▶ Μήκος του σωλήνα πλήρωσης περίπου 530 mm
- ▶ Διάμετρος κλίμακας 56 mm (ορατή)



25034L 79,90 EUR*

ΚΙΤ ΑΦΑΙΡΕΣΗΣ ΚΛΕΙΔΑΡΙΑΣ ΖΑΝΤΑΣ, VW, 20 ΤΕΜΑΧΙΩΝ

Ανταλλακτικό κλειδί για τις αρχικές κλειδαριές ζάντας, επιτρέπει το χαλάρωμα και το σφίξιμο της αρχικής κλειδαριάς ζάντας χωρίς ζημιές. Κατάλληλο για οχήματα κατασκευής από το 2012 και μετά.



02383L 199,90 EUR*

ΚΙΤ ΑΦΑΙΡΕΣΗΣ ΚΛΕΙΔΑΡΙΑΣ ΖΑΝΤΑΣ, MERCEDES-BENZ, 30 ΤΕΜΑΧΙΩΝ

Ανταλλακτικό κλειδί για τις αρχικές κλειδαριές ζάντας, επιτρέπει το χαλάρωμα και το σφίξιμο της αρχικής κλειδαριάς ζάντας χωρίς ζημιές. Κατάλληλο για οχήματα κατασκευής από το 2012 και μετά.

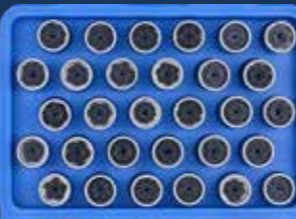

02385L 279,90 EUR*

ΣΕΤ ΕΡΓΑΛΕΙΩΝ ΣΕΡΒΙΣ ΕΛΑΣΤΙΚΩΝ, 14 ΤΕΜΑΧΙΩΝ

Κατάλληλο για TPMS, για τοποθέτηση και αφαίρεση συστημάτων παρακολούθησης πίεσης ελαστικών. Περιλαμβάνει:

- ▶ 2-10 Nm, διαβάθμιση 0,5 Nm, λεπτή κλίμακα 0,1 Nm για τη στερέωση της μεταλλικής βαλβίδας στη ζάντα.
- ▶ Κατσαβίδι ροπή 1,4 Nm με εξάγωνη υποδοχή 4 mm για τη στερέωση του αισθητήρα RDC στη βαλβίδα
- ▶ Εργαλείο στεγανοποίησης βαλβίδων για την εγκατάσταση και αφαίρεση χωρίς ζημιές των ελαστικών στεγανοποιήσεων στις βαλβίδες TPMS
- ▶ Κλειδί για βαλβίδες με περιορισμένη ροπή στρέψης 0,25 Nm
- ▶ Κλειδί για βαλβίδες με περιορισμένη ροπή στρέψης 0,45 Nm
- ▶ Διατρητής καρφίτσας για αντικραδαμική συγκράτηση
- ▶ Υποδοχή μακρής 11 mm
- ▶ Υποδοχή μακρής 12 mm
- ▶ Μύτες κατσαβιδιού T10, T15, T20
- ▶ Κατσαβίδι T10, T15, T20



02129L 229,90 EUR*

ΕΡΓΑΛΕΙΟ ΠΕΡΙΣΤΡΟΦΗΣ ΒΑΛΒΙΔΩΝ ΓΙΑ ΧΑΛΥΒΔΙΝΕΣ ΒΑΛΒΙΔΕΣ

Διευκολύνει την τοποθέτηση και την αφαίρεση χαλύβδινων βαλβίδων, π.χ. σε ζάντες αλουμινίου, ζάντες φορτηγών και αυτοκινούμενων οχημάτων (οι κατασκευαστές συνιστούν τη χρήση χαλύβδινων βαλβίδων εδώ για την αποφυγή απώλειας πίεσης).

- ▶ Με πείρο-οδηγό - επομένως δεν θα γλιστράει πλέον
- ▶ Μπορεί να σφίξει με δυναμικόκλειδο



02112L 6,90 EUR*

ΚΙΤ ΑΦΑΙΡΕΣΗΣ ΚΛΕΙΔΑΡΙΑΣ ΖΑΝΤΑΣ, BMW, 21 ΤΕΜΑΧΙΩΝ

Ανταλλακτικό κλειδί για τις αρχικές κλειδαριές ζάντας, επιτρέπει το χαλάρωμα και το σφίξιμο της αρχικής κλειδαριάς ζάντας χωρίς ζημιές. Κατάλληλο για οχήματα κατασκευής από το 2012 και μετά.



02381L 139,90 EUR*

ΚΙΤ ΑΦΑΙΡΕΣΗΣ ΚΛΕΙΔΑΡΙΑΣ ΖΑΝΤΑΣ, BMW, 20 ΤΕΜΑΧΙΩΝ

Ανταλλακτικό κλειδί για τις αρχικές κλειδαριές ζάντας, επιτρέπει το χαλάρωμα και το σφίξιμο της αρχικής κλειδαριάς ζάντας χωρίς ζημιές. Κατάλληλο για οχήματα κατασκευής από το 2012 και μετά.



02384L 199,90 EUR*

ΛΑΒΙΔΑ ΕΙΣΟΡΡΟΠΗΣΗΣ ΒΑΡΟΥΣ, 245 MM

για τη χαλάρωση των μολύβδινων βαρών στις ζάντες των τροχών. Επιχρωμιωμένες, μονωμένες λαβές



41440L 26,90 EUR*

ΑΚΤΙΝΙΚΟΣ ΔΙΣΚΟΣ, 90 MM

Για σύσφιξη στο τρυπάνι.

- ▶ Ιδανικό για την αφαίρεση παλαιών υπολειμμάτων κόλλας χωρίς υπολείμματα
- ▶ Προσαρμογές 6 mm με σπείρωμα 5/16" x 24
- ▶ Περίμετρος του δίσκου: 90 x 15 mm
- ▶ Ταχύτητα: max. 4000 στροφές ανά λεπτό



94857L 9,99 EUR*

ΑΚΤΙΝΙΚΟΣ ΔΙΣΚΟΣ, M8

με σπείρωμα M8

- ▶ Περιφέρεια του δίσκου: 90 x 15 mm
- ▶ Ταχύτητα: max. 4000 rpm



94858L 6,59 EUR*

ΣΦΙΓΚΤΗΡΑΣ ΣΤΕΦΑΝΗΣ ΕΛΑΣΤΙΚΟΥ

- ▶ Για τη διευκόλυνση της τοποθέτησης/αποσυρμολόγησης ελαστικών
- ▶ Πιέζει την άνω στεφάνη του ελαστικού στο κέντρο της πτώσης
- ▶ Ιδανικό για την τοποθέτηση ελαστικών run flat και ελαστικών χαμηλού προφίλ
- ▶ Μπορεί να χρησιμοποιηθεί με όλους τους αλλακτήρες ελαστικών
- ▶ Απαλό για τη ζάντα



02180L 27,90 EUR*

ΜΕΤΡΟΤΑΙΝΙΑ, ΜΕΤΡΙΚΗ, 3 Μ, 5 Μ, 8 Μ

- ▶ Σε στιβαρό περίβλημα 2 συστατικών με αντιολισθητική επιφάνεια στήριξης παλάμης
- ▶ Με κλιπ ζώνης
- ▶ Με πώμα και αυτόματη επιστροφή
- ▶ Μαγνητικό άγκιστρο άκρου, κινητό για εσωτερική και εξωτερική μέτρηση
- ▶ Κατηγορία ακρίβειας II
- ▶ Με σήμανση CE και μετρολογίας
- ▶ Συμμορφώνεται με την οδηγία MID που ισχύει για την Ευρώπη

Σχεδιασμένο
στη Γερμανία



3 Μ
72010L 7,90 EUR*

5 Μ
72020L 11,90 EUR*

8 Μ
72030L 13,90 EUR*

ΠΛΑΣΤΙΚΗ ΞΥΣΤΡΑ

Επαγγελματική έκδοση

- ▶ Σχεδόν άθραυστο
- ▶ Ανθεκτικό σε διαλύτες
- ▶ Μπορεί να ξαναγυριστεί με λίμα
- ▶ Οι επιφάνειες δεν καταστρέφονται



94850L 8,90 EUR*

ΜΗΧΑΝΙΣΜΟΣ ΑΛΛΑΓΗΣ ΕΛΑΣΤΙΚΩΝ, 1.000 MM

- ▶ Ειδικά διαμορφωμένο
- ▶ Έκδοση βαρέως τύπου για επαγγελματικά οχήματα, γεωργικά και κατασκευαστικά μηχανήματα
- ▶ Βανάδιο χρωμίου
- ▶ Μήκος 1.000 mm

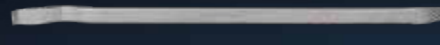

02163L 53,50 EUR*

ΜΗΧΑΝΙΣΜΟΣ ΑΛΛΑΓΗΣ ΕΛΑΣΤΙΚΩΝ, 380 MM

- ▶ Με αντικαταστάσιμη προστασία
- ▶ Για τοποθέτηση ελαστικών σε ζάντες αλουμινίου χωρίς φθορές
- ▶ Το αντικαταστάσιμο πλαστικό προστατευτικό συγκρατείται στον ασφάλινο πυρήνα με 3 βίδες



02158L 24,50 EUR*

ΜΗΧΑΝΙΣΜΟΣ ΑΛΛΑΓΗΣ ΕΛΑΣΤΙΚΩΝ, 390 MM

Το μήκος των 390 mm σε συνδυασμό με την εργονομική λαβή επιτρέπει την εργασία χωρίς κόπωση, ειδικά κατά την περίοδο αιχμής.



02156L 19,90 EUR*

ΠΑΣΤΑ ΣΥΝΑΡΜΟΛΟΓΗΣΗΣ

για γρήγορη, ήπια και εύκολη τοποθέτηση και αποσυρμολόγηση όλων των κοινών συνδυασμών τροχών/ελαστικών, συμπεριλαμβανομένων των ελαστικών run-flat και PAX.

- ▶ Χημικά ουδέτερο προς το καουτσούκ και το μέταλλο
- ▶ Το υψηλό αποτέλεσμα ολίσθησης κατά την τοποθέτηση και την αποσυρμολόγηση μειώνει τους τραυματισμούς κατά την τοποθέτηση
- ▶ Προάγει τη σύνδεση με τριβή μεταξύ ζάντας και ελαστικού
- ▶ Βιοδιασπώμενο
- ▶ Αποτρέπει τις αλλεργίες επαφής μεταξύ των συναρμολογητών
- ▶ Ανθεκτικό στον παγετό, θερμοκρασία εφαρμογής από -15°C έως +50°C
- ▶ Πολύ οικονομικό
- ▶ Ανθεκτικό στη σβούρα
- ▶ Χρώμα λευκό



3 κιλά
02130L 17,90 EUR*

5 κιλά
02132L 15,90 EUR*

ΑΝΤΑΛΛΑΚΤΙΚΟΙ ΔΙΣΚΟΙ ΚΑΘΑΡΙΣΜΟΥ ΤΡΟΧΟΥ, 2 ΤΕΜΑΧΙΑ

για τον τροχό τροχού 302230L. Η διάβρωση μεταξύ ζάντας και πλήμνης απομακρύνεται και οι τιμές ροπής δεν μπορούν πλέον να παραποιηθούν.

- ▶ Εσωτερική διάμετρος 90 mm
- ▶ Εξωτερική διάμετρος 150 mm

Κατάλληλο και για τις πιο πρόσφατες πλήμνες τροχών με μεγαλύτερη εσωτερική διάμετρο, π.χ. στις BMW 1 Series (E81, E82, E87, E88, F20, F21).

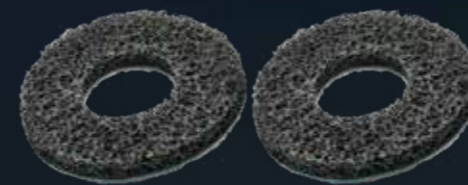

302230L-1 34,90 EUR*

ΒΟΥΡΤΣΑ

με στρογγυλή κεφαλή για την εφαρμογή κρεμών συναρμολόγησης και πάστας συναρμολόγησης.



02135L 26,15 EUR*

ΜΠΟΥΚΑΛΙ ΨΕΚΑΣΜΟΥ ΜΕ ΑΝΤΛΙΑ 360°, 1 ΛΙΤΡΟ

- ▶ Κατάλληλο για καθαριστικά φρένων χωρίς ακετόνη, καύσιμα και καθαριστικά που διατίθενται στο εμπόριο.
- ▶ Με ρυθμιζόμενο ακροφύσιο ψεκασμού



07384L 14,90 EUR*

ΤΡΟΧΟΣ ΛΕΙΑΝΣΗΣ ΠΛΗΜΝΗΣ ΑΛΟΥΜΙΝΙΟΥ

Καθαρισμός των πλήμνων των τροχών και άλλων επίπεδων επιφανειών. Αφαιρεί τη διάβρωση στις επιφάνειες επαφής μεταξύ της πλήμνης του τροχού και της ζάντας.

- ▶ Υψηλής αντοχής αλουμίνιο με ασάλινο πυρήνα
- ▶ ΚΑΤΑΣΚΕΥΑΖΕΤΑΙ ΣΤΗ ΓΕΡΜΑΝΙΑ
- ▶ Εξαιρετικά υψηλή αντοχή στην κρούση
- ▶ Εξαιρετικά υψηλή αντοχή σε τριβή και φθορά
- ▶ Μέγιστη ταχύτητα 4000 στροφές ανά λεπτό
- ▶ Δίσκος καθαρισμού με ταινία Velcro



302230L 69,95 EUR*

ΣΕΤ ΛΕΙΑΝΣΗΣ ΠΛΗΜΝΗΣ ΤΡΟΧΟΥ, 10 ΤΕΜΑΧΙΩΝ

Κατάλληλο για πλήμνες τροχών με μπουλόνια.
Περιεχόμενα:

- ▶ 1 πλαστικό σώμα βάσης, με εξάγωνο
- ▶ 8 δίσκοι λείανσης, διαμέτρου 40 mm ο καθένας
- ▶ 1 προσαρμογέας 12,5 mm (1/2")



10359L 41,90 EUR*

ΣΕΤ ΒΟΥΡΤΣΩΝ ΓΙΑ ΤΡΥΠΑΝΙΑ, 4 ΤΕΜΑΧΙΩΝ

- ▶ Κατάλληλο για όλες τις εργασίες καθαρισμού εσωτερικών και εξωτερικών χώρων
- ▶ Ειδικά για τον καθαρισμό χειλούς
- ▶ Υποδοχή 1/4" για τρυπάνια μπαταρίας
- ▶ Ανθεκτικές νάilon τρίχες



62400L 15,90 EUR*

ΒΟΥΡΤΣΑ ΔΑΓΚΑΝΑΣ ΦΡΕΝΩΝ, ΧΑΛΥΒΔΙΝΟ ΣΥΡΜΑ

από ατσάλινο σύρμα, με τρύπα για κρέμασμα και εργονομικά διαμορφωμένη λαβή.



09321L 6,50 EUR*

ΒΟΥΡΤΣΑ ΔΑΓΚΑΝΑΣ ΦΡΕΝΩΝ, ΟΡΕΙΧΑΛΚΙΝΟ ΣΥΡΜΑ

από ορείχαλκο, με τρύπα για κρέμασμα και εργονομικά διαμορφωμένη λαβή.

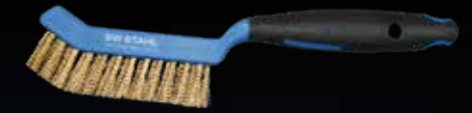

09322L 10,50 EUR*

ΣΕΤ ΚΑΘΑΡΙΣΤΙΚΩΝ ΒΙΔΩΝ, ΑΥΤΟΚΙΝΗΤΟΥ, 8 ΤΕΜΑΧΙΩΝ

Για γρήγορο και εύκολο καθαρισμό βιδών, μπουλονιών ή μπουλονιών τροχού. Το σετ περιέχει τα ακόλουθα εξαρτήματα βούρτσας 1x το καθένα:

- ▶ 12 mm (7/16")
- ▶ Εξάρτημα βούρτσας 13 mm (1/2")
- ▶ Εξάρτημα βούρτσας 14 mm (9/16")
- ▶ Εξάρτημα βούρτσας 16 mm (5/8")
- ▶ Εξάρτημα βούρτσας 18 mm (45/64")
- ▶ Εξάρτημα βούρτσας 22 mm (55/64")
- ▶ Προσαρμογέας βούρτσας ταχείας αλλαγής 1/2"
- ▶ Προσαρμογέας 1/2" σε 1/4" για χρήση με κατσαβίδι μπαταρίας



10358L 61,50 EUR*

ΒΟΥΡΤΣΑ ΔΑΓΚΑΝΑΣ ΦΡΕΝΩΝ, 275 MM, ΧΑΛΥΒΔΙΝΟ ΣΥΡΜΑ

από χαλύβδινο σύρμα, με τρύπα για κρέμασμα. Για επίμονη βρωμιά, χρησιμοποιήστε τη λίμα δαγκάνας φρένων 94830L.



09300L 9,90 EUR*

ΒΟΥΡΤΣΑ ΔΑΓΚΑΝΑΣ ΦΡΕΝΩΝ, 275 MM, ΟΡΕΙΧΑΛΚΙΝΟ ΣΥΡΜΑ

από ορείχαλκο, με οπή ανάρτησης. Απαραίτητο σε όλες τις αλουμιένιες δαγκάνες φρένων για την απομάκρυνση της σκόνης των φρένων. Επίσης, κατάλληλο για εργασίες καθαρισμού σε όλες τις ευαίσθητες, μεταλλικές επιφάνειες.



09310L 12,90 EUR*

ΣΕΤ ΚΑΘΑΡΙΣΤΗ ΜΠΟΥΛΟΝΙΩΝ, 1/4", ΦΟΡΤΗΓΟ, 4 ΤΕΜΑΧΙΩΝ

Για γρήγορο και εύκολο καθαρισμό βιδών, μπουλονιών ή μπουλονιών τροχού. Το σετ περιλαμβάνει τα ακόλουθα εξαρτήματα βούρτσας (1x το καθένα):

- ▶ Βάθος 37 mm.
- ▶ Εξάρτημα βούρτσας 22 mm, βάθος 60 mm
- ▶ Εξάρτημα βούρτσας 24 mm, βάθος 37 mm
- ▶ Εξάρτημα βούρτσας 30 mm, βάθος 60 mm
- ▶ Τα εξαρτήματα βούρτσας διατίθενται και μεμονωμένα!



10354L 156,90 EUR*

ΚΟΦΤΗΣ ΣΩΛΗΝΩΝ ΜΕ ΚΑΣΤΑΝΙΑ, Ø 4,75 MM

Επιτρέπει τη γρήγορη και εύκολη κοπή των γραμμών φρένων.

- ▶ Για γραμμές φρένων με διάμετρο 4,75 mm
- ▶ Με λειτουργία καστανίας
- ▶ Με αυτόματη αυτορρύθμιση
- ▶ Κατάλληλο για στενούς χώρους



24522L 32,50 EUR*

ΣΕΤ ΚΛΕΙΔΙΩΝ ΕΞΑΕΡΩΣΗΣ ΦΡΕΝΩΝ, 4 ΤΕΜΑΧΙΩΝ

για την αφαίμαξη υδραυλικών συστημάτων φρένων και συμπλέκτη.

- ▶ 3 ειδικά κλειδιά με μεγέθη κλειδιών: 7 / 8 / 9 / 10 / 11 και 12 mm
- ▶ Σωλήνας σιλικόνης με βαλβίδα αντεπιστροφής



ΚΑΝΤΕ ΚΛΙΚ ΕΔΩ ΓΙΑ ΤΟ Β'ΙΝΤΕΟ



01452L 94,90 EUR*

ΣΕΤ ΠΡΟΣΑΡΜΟΓΕΑ ΕΞΑΕΡΩΣΗΣ ΦΡΕΝΩΝ, TESLA ΚΑΙ ΤΥΠΟΠΟΙΗΜΕΝΑ ΜΟΝΤΕΛΑ EURO

- ▶ Σετ προσαρμογέα για την αφαίμαξη των φρένων σε οχήματα με τυποποιημένο σπείρωμα Euro
- ▶ Προσαρμογέας για Tesla Model S και X, Tesla Model 3 και Y
- ▶ Ο μεταλλικός προσαρμογέας συγκρατεί πίεση έως 2,5 bar / 36 psi
- ▶ Συμβατό με όλους τους ατσάλινους εξεαρωτήρες φρένων SW



01493L 139,90 EUR*

ΠΡΟΣΑΡΜΟΓΕΑΣ ΓΕΝΙΚΗΣ ΧΡΗΣΗΣ ΓΙΑ ΑΦΑΙΜΑΞΗ ΦΡΕΝΩΝ, ΓΩΝΙΑΚΗ ΣΥΝΔΕΣΗ 90°

Τα άπειρα ρυθμιζόμενα στηρίγματα σύσφιξης επιτρέπουν την εγκατάσταση στα περισσότερα ευρωπαϊκά οχήματα. Η περιστρεφόμενη γωνιακή σύνδεση επιτρέπει επίσης τη χρήση σε στενούς χώρους στο δοχείο διαστολής.



01491L 49,00 EUR*

ΔΙΣΚΟΣ ΦΡΕΝΩΝ, 60 MM

ειδικά για τη μέτρηση του πάχους των δίσκων των φρένων.

- ▶ Εύρος μέτρησης: 0 - 60 mm
- ▶ Βερνιέρος: 0,1 mm
- ▶ Μήκος εξωτερικού βραχίονα μέτρησης: 50 mm
- ▶ Inox, σκληρυμένη έκδοση



72345L 52,50 EUR*

ΕΡΓΑΛΕΙΟ ΣΤΕΡΕΩΣΗΣ ΠΕΝΤΑΛ ΦΡΕΝΟΥ

το ιδανικό βοηθητικό εργαλείο για την αφαίμαξη υδραυλικών συστημάτων φρένων.



01479L 104,06 EUR*

ΔΟΚΙΜΑΣΤΗΣ ΥΓΡΩΝ ΦΡΕΝΩΝ

ηλεκτρονικά, για τον προσδιορισμό της περιεκτικότητας σε νερό στο υγρό φρένων. Η κατάσταση του υγρού φρένων προσδιορίζεται γρήγορα και εμφανίζεται σε πέντε στάδια (πράσινο - κίτρινο - κόκκινο).

Η παράδοση περιλαμβάνει 1x μπαταρία 1,5V AAA.



21555L 19,95 EUR*

ΜΑΧΑΙΡΙ ΕΠΙΚΑΛΥΨΗΣ, ΜΗ ΣΙΔΗΡΟΥΧΑ ΜΕΤΑΛΛΑ

Εφαρμόζεται παγκοσμίως για τον προσδιορισμό του πάχους της βαφής σε σιδηρούχα και μη σιδηρούχα μέταλλα, π.χ. για την ανίχνευση ζημιών από ατυχήματα.

- ▶ Ψηφιακή οθόνη με φωτισμό
- ▶ Αυτόματη απενεργοποίηση
- ▶ Πλαίσιο μέτρησης „πάχους“: 0 έως 40 mils (0 έως 1000 μm)



72375L 216,90 EUR*

ΠΛΑΙΣΙΟ ΤΟΠΟΘΕΤΗΣΗΣ ΠΑΡΜΠΡΙΖ ΟΧΗΜΑΤΟΣ, 100 KG

Πλαίσιο αλουμινίου για γρήγορη και εύκολη τοποθέτηση και αφαίρεση μεγαλύτερων παραθύρων οχημάτων.

- ▶ Με 4 κινητές βεντούζες (ø 150 mm), οι οποίες διαθέτουν προειδοποιητική γραμμή σε περίπτωση απώλειας κενού
- ▶ Με 4 κινητά πόδια για εύκολη αποθήκευση του πλαισίου
- ▶ Φέρουσα ικανότητα 100 kg (οριζόντια)



40017L 299,90 EUR*

ΣΕΤ ΕΞΑΓΩΓΗΣ ΒΡΑΧΙΟΝΑ ΥΑΛΟΚΑΘΑΡΙΣΤΗΡΑ ΠΑΡΜΠΡΙΖ, 8 ΤΕΜΑΧΙΩΝ

Επιτρέπει την αφαίρεση όλων των τυποποιημένων βραχιόνων υαλοκαθαριστήρων με απόλυτη ευκολία. Καλύτερη δυνατή χρήση για διαβρωμένους και κολλημένους βραχιόνες υαλοκαθαριστήρων. Μέγιστη προστασία για τα ενσωματωμένα ακροφύσια υαλοκαθαριστήρων χάρη στην τεχνολογία ολισθαίνουσας σφύρας.



10122L 179,90 EUR*

ΣΕΤ ΕΡΓΑΛΕΙΩΝ ΑΕΡΟΣΑΚΟΥ, 10 ΤΕΜΑΧΙΩΝ

για την αφαίρεση των μονάδων αερόσακων και την τοποθέτηση/αποσυναρμολόγηση των μαξιλαριών αερόσακων σε VAG, BMW κ.λπ.



04403L 62,90 EUR*

ΣΕΤ ΣΦΗΝΩΝ ΤΟΠΟΘΕΤΗΣΗΣ, 11 ΤΕΜΑΧΙΩΝ

Κατασκευασμένο από πλαστικό ενισχυμένο με ίνες γυαλιού. Για τοποθέτηση και αφαίρεση χωρίς φθορές των τμημάτων επένδυσης, των πλαστικών κλιπ, του γυαλιού του καθρέφτη κ.λπ., ακόμη και σε δυσπρόσιτα σημεία.



94807L 29,90 EUR*

ΣΕΤ ΑΦΑΙΡΕΣΗΣ ΚΛΙΠ, 5 ΤΕΜΑΧΙΩΝ

INOX - ανοξείδωτος χάλυβας με πλαστικές λαβές 2 συστατικών

- ▶ Μοχλός σχήματος U 13 mm (εσωτερικό 6,15 mm)
- ▶ Μοχλός σχήματος U 38 mm (εσωτερικό 8,2 mm)
- ▶ Μοχλός σχήματος U 38 mm, εξαιρετικά μακρύς, καμπυλωτός (εσωτερικό 8,4 mm)
- ▶ Μοχλός σχήματος V 13 mm (εσωτερικό 1-4,4 mm)
- ▶ Μοχλός σχήματος V 38 mm (εσωτερικό 4-12,5 mm)



94845L 28,90 EUR*

ΚΙΤ ΑΠΕΛΕΥΘΕΡΩΣΗΣ ΕΣΩΤΕΡΙΚΗΣ ΕΠΕΝΔΥΣΗΣ, ΓΕΝΙΚΗΣ ΧΡΗΣΗΣ

γωνία 15 μοιρών, για γρήγορη και εύκολη αφαίρεση της εσωτερικής επένδυσης καθολική εφαρμογή λόγω των 3 διαφορετικών μεγεθών 4, 8 και 10 mm δύο διαφορετικά μήκη 235 mm και 495 mm καλός χειρισμός λόγω της κατάλληλα διαμορφωμένης λαβής με οπή ανάρτησης



94885L 29,90 EUR*

ΨΑΛΙΔΙ ΠΡΙΤΣΙΝΙΑ ΠΡΙΤΣΙΝΙΣΜΑ, 500 MM

για πριτσίνια αλουμινίου και χάλυβα και παξιμάδια πριτσινιών, με πολλά εξαρτήματα, απαραίτητα κατά την εργασία σε πριτσινισμένους ρυθμιστές παραθύρων



42760L 169,90 EUR*

HIGH VOLTAGE



SW STAHL
PROFESSIONAL TOOLS

ΑΣΠΙΔΑ ΠΡΟΣΩΠΟΥ, ΚΛΑΣΗ 1

HIGH VOLTAGE



- ▶ Εγκεκριμένο για προστασία από ηλεκτρικά τόξα (σύμφωνα με GS-ET-29, κατάσταση 2019-06, κατηγορία 1)
- ▶ Άχρωμος φακός από πολυκαρβονικό υψηλής αντοχής σύμφωνα με το πρότυπο EN 170
- ▶ Με ρυθμιζόμενο κατά πλάτος στήριγμα κεφαλής
- ▶ Χωρίς ομίχλη

11150L 109,90 EUR*

ΔΟΚΙΜΑΣΤΗΣ ΜΠΑΤΑΡΙΑΣ ΜΕ ΕΚΤΥΠΩΤΗ, 12V / 24V

Ο ελεγκτής μπαταρίας έχει σχεδιαστεί για κινητή χρήση. Ο δοκιμαστής ελέγχει την κατάσταση φόρτισης της μπαταρίας σε συστήματα 12 και 24 volt, το φορτίο της μπαταρίας κατά την εκκίνηση του κινητήρα, εκτελεί δοκιμή εκτεταμένου φορτίου και ελέγχει την ηλεκτρική φόρτιση του εναλλάκτη.

- ▶ Μπαταρία GEL / SLA (σφραγισμένη μπαταρία μολύβδου-οξέος)
- ▶ Μπαταρία EFB (ενισχυμένη μπαταρία πλημμύρας)
- ▶ Μπαταρία AGM (μπαταρία με απορροφητικό υαλοβάμβακα)

Μπορούν να ελεγχθούν οι ακόλουθοι τύποι μπαταριών:

- ▶ Μπαταρία μολύβδου-οξέος (υγρή μπαταρία)
- ▶ Μπαταρία VRLA (μπαταρία μολύβδου-οξέος με ρύθμιση βαλβίδων)

Το λογισμικό και η εκτύπωση μπορούν να εξαγονται σε 14 διαφορετικές γλώσσες.



32275L 289,90 EUR*

ΗΛΕΚΤΡΙΚΑ ΜΟΝΩΤΙΚΑ ΠΡΟΣΤΑΤΕΥΤΙΚΑ ΓΑΝΤΙΑ

- ▶ Ηλεκτρικά μονωτικά προστατευτικά γάντια για εργασία υπό τάση, 1 ζεύγος
- ▶ Κατηγορία προστασίας 0
- ▶ Μόνωση σύμφωνα με το DIN EN 60903
- ▶ Για τάσεις έως 1000 V AC και έως 1500 V DC



ΜΕΓΕΘΟΣ 9

ΜΕΓΕΘΟΣ 10

11570L 64,90 EUR*

11571L 64,90 EUR*

ΥΠΟΓΑΝΤΙΑ, 1 ΖΕΥΓΟΣ

Τα υπογάντια φοριούνται κάτω από τα μονωτικά γάντια για να βελτιώσουν την άνεση.

- ▶ Χωρίς ραφές: μέγιστη άνεση
- ▶ Υλικό: 100% βαμβάκι
- ▶ Ελαστική μανσέτα
- ▶ Καθολικό μέγεθος



11572L 7,10 EUR*

ΣΕΤ ΕΡΓΑΛΕΙΩΝ VDE, 50 ΤΕΜΑΧΙΩΝ

Περιέχει όλα τα σημαντικά εργαλεία για εργασίες σε ηλεκτρικά οχήματα, ηλεκτροφόρα καλώδια ή άλλα ηλεκτρικά αντικείμενα. Όλα τα εξαρτήματα του σετ είναι πιστοποιημένα σύμφωνα με το πρότυπο DIN EN 60900 VDE 0682-201:2013-04 και, ως εκ τούτου, είναι μονωμένα έως 1.000 βολτ AC ή 1.500 βολτ DC.

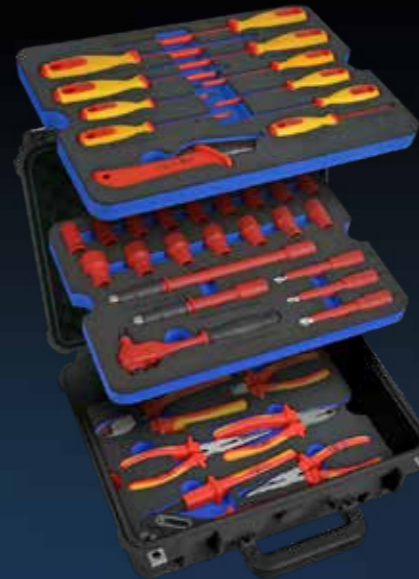

V1000 579,90 EUR*

ΑΥΤΟΚΟΛΛΗΤΗ ΕΤΙΚΕΤΑ ΓΙΑ ΚΑΤΕΣΤΡΑΜΜΕΝΑ ΗΛΕΚΤΡΟΝΙΚΑ ΟΧΗΜΑΤΑ

- ▶ Είναι κολλημένο στο παρμπρίζ του οχήματος που υπέστη ζημιά.
- ▶ Η ετικέτα αφαιρείται εύκολα μετά τη ρυμούλκηση και την επισκευή.
- ▶ Διαστάσεις 100 x 200 mm



07330L 17,38 EUR*

ΚΑΛΩΔΙΟ ΒΡΑΧΥΚΥΚΛΩΣΗΣ, 3,5 Μ

- ▶ Με ανθεκτικούς, πλήρως μονωμένους ακροδέκτες πόλου
- ▶ Διάμετρος 12 mm / 25 mm2



S9612 34,90 EUR*

ΔΟΚΙΜΑΣΤΗΣ ΤΑΣΗΣ ΥΨΗΛΗΣ ΤΑΣΗΣ

- ▶ Για τον έλεγχο της απουσίας τάσης σε οχήματα υψηλής τάσης
- ▶ Μόνωση σύμφωνα με CAT III 690 V, CAT IV 600 V
- ▶ Μέτρηση τάσης DC/AC
- ▶ Ανίχνευση τάσης ενός πόλου
- ▶ Με λυχνία φωτισμού LED
- ▶ Εύρος τάσης: 6 - 690 V AC/DC



32233L 59,90 EUR*

ΣΕΤ ΕΜΠΟΔΙΩΝ ΣΤΟ ΧΩΡΟ ΕΡΓΑΣΙΑΣ

που αποτελείται από:

- ▶ 4 κινητές πλαστικές βάσεις αλυσίδων με 2 οπές για την τοποθέτηση αλυσίδων φραγμού
- ▶ 4 άγκιστρα S, 8 mm, κόκκινα
- ▶ 1 πλαστικό σύνδεσμο σύνδεσης, 8 mm, κόκκινο
- ▶ Πλαστική αλυσίδα φραγμού, 25 μέτρα



07326L 199,90 EUR*

ΒΑΣΗ ΑΛΥΣΙΔΑΣ

- ▶ Κινητή πλαστική βάση αλυσίδας με 2 οπές για την τοποθέτηση αλυσίδων φραγμού
- ▶ Υλικό: Πλαστικό
- ▶ Χρώμα: κόκκινο/λευκό
- ▶ Ύψος: 850 mm
- ▶ Βάρος: 1,5 kg



07320L 34,90 EUR*

ΠΛΑΣΤΙΚΗ ΑΛΥΣΙΔΑ ΦΡΑΓΜΟΥ, 25 ΜΕΤΡΑ

▶ Μήκος: 25 μέτρα



07321L **69,90 EUR***

S-ΑΓΚΙΣΤΡΟ, 8 MM, ΚΟΚΚΙΝΟ

▶ Για τη στερέωση αλυσίδων συνδέσμων
▶ Χρώμα: κόκκινο ▶ Διάμετρος: 8 mm



07324L **2,15 EUR***

ΠΕΝΣΑ ΣΥΓΚΟΛΛΗΣΗΣ

για την υποστήριξη της συγκόλλησης των καλωδίων. Τα προς συγκόλληση άκρα των καλωδίων στερεώνονται στα πόδια της πένσας. Με το κλείδωμα της πένσας, μπορεί να τοποθετηθεί κάτω και τα δύο χέρια είναι ελεύθερα για συγκόλληση.



42415L **19,90 EUR***

ΣΕΤ ΕΚΚΙΝΗΣΗΣ ΓΙΑ ΤΗΝ ΗΛΕΚΤΡΟΝΙΚΗ ΚΙΝΗΤΙΚΟΤΗΤΑ S, 27 ΤΕΜΑΧΙΑ

Με το σετ εκκίνησης S για την ηλεκτρονική κινητικότητα, πληροίτε τις απαιτήσεις της DGUV όσον αφορά την εργασία σε οχήματα με συστήματα υψηλής τάσης.

Αποτελείται από

- ▶ Ατομικό προστατευτικό εξοπλισμό
- ▶ Φράγματα ασφαλείας
- ▶ Πινακίδες πληροφόρησης και απαγόρευσης
- ▶ Δοκιμαστής τάσης



V1100 **779,90 EUR***

ΠΛΑΣΤΙΚΟΣ ΣΥΝΔΕΣΜΟΣ ΣΥΝΔΕΣΗΣ, 8 MM, ΚΟΚΚΙΝΟ

▶ Για τη σύνδεση αλυσίδων συνδέσμων
▶ Χρώμα: κόκκινο
▶ Διάμετρος: 8 mm



07322L **2,15 EUR***

ΠΡΟΕΙΔΟΠΟΙΗΤΙΚΗ ΤΑΙΝΙΑ ΦΡΑΓΜΟΥ, 100 ΜΕΤΡΑ

▶ Στιβαρή σχεδίαση, εκτυπωμένη διαγώνια και στις δύο πλευρές
▶ Χρώμα: κόκκινο/λευκό
▶ Μήκος: 100 μέτρα
▶ Πλάτος: 80 mm
▶ Πάχος: περίπου 30 μ



07325L **11,50 EUR***

ΣΕΤ ΕΚΚΙΝΗΣΗΣ ΓΙΑ ΤΗΝ ΗΛΕΚΤΡΟΝΙΚΗ ΚΙΝΗΤΙΚΟΤΗΤΑ L, 77 ΤΕΜΑΧΙΑ

Με το σετ εκκίνησης L για την ηλεκτρονική κινητικότητα, πληροίτε τις απαιτήσεις της DGUV όσον αφορά την εργασία σε οχήματα με συστήματα υψηλής τάσης.

Περιεχόμενα:

- ▶ Ατομικός προστατευτικός εξοπλισμός
- ▶ Φράγματα ασφαλείας
- ▶ Πληροφοριακές και απαγορευτικές πινακίδες
- ▶ Δοκιμαστής τάσης
- ▶ Μονωμένα εργαλεία χειρός



V1200 **1299,90 EUR***

ΑΠΑΓΟΡΕΥΤΙΚΟ ΣΗΜΑ "ΑΠΑΓΟΡΕΥΕΤΑΙ Η ΜΕΤΑΓΩΓΗ"

▶ Σύμφωνα με τις πληροφορίες DGUV 200-005
▶ Μαγνητική απαγορευτική πινακίδα για τοποθέτηση στο εξωτερικό του οχήματος
▶ Για την αποφυγή ακούσιας ενεργοποίησης της παροχής ρεύματος
▶ Πεδίο αυτοεπισήμανσης για το όνομα του ειδικού HV και τον αριθμό τηλεφώνου του
▶ Με εικονογράφημα Απαγορεύεται η ενεργοποίηση σύμφωνα με ASR A1.3, DIN EN ISO 7010/P031
▶ Μαγνητικό φύλλο, 297 x 210 mm



07335L **55,90 EUR***



ΣΗΜΑ "ΕΝΕΡΓΟΠΟΙΗΜΕΝΗ ΤΑΣΗ ΥΨΗΛΗΣ ΤΑΣΗΣ"

▶ Σύμφωνα με τις πληροφορίες DGUV 200-005
▶ Μαγνητική απαγορευτική πινακίδα για τοποθέτηση στο εξωτερικό του οχήματος
▶ Για την πρόληψη ατυχημάτων σε οχήματα υψηλής τάσης
▶ Πεδίο αυτοεπιγραφής για το όνομα του εμπειρογνώμονα υψηλής τάσης και τον αριθμό τηλεφώνου του
▶ Προειδοποιητική πινακίδα „Προειδοποίηση για επικίνδυνη ηλεκτρική τάση“ σύμφωνα με το DIN4844D-W008.
▶ Μαγνητικό φύλλο, 297 x 210 mm



07336L **55,90 EUR***



ΑΝΑΚΟΙΝΩΣΗ "ΠΡΩΤΕΣ ΒΟΗΘΕΙΕΣ"

▶ Ανακοίνωση πρώτων βοηθειών για ατυχήματα που προκαλούνται από ηλεκτρικό ρεύμα
▶ Με πρόσθετη προειδοποιητική ένδειξη „Προειδοποίηση για ηλεκτρική τάση“ σύμφωνα με το ισχύον ISO 7010 και εκσυγχρονισμένα εικονογράμματα
▶ Αποδεδειγμένο στην πράξη
▶ Για εσωτερική και εξωτερική χρήση
▶ Υλικό: πλαστικό, 595 x 410 mm



07337L **55,90 EUR***

ΑΝΑΚΟΙΝΩΣΗ "ΚΑΝΟΝΕΣ ΑΣΦΑΛΕΙΑΣ"

▶ Με βάση τις πληροφορίες DGUV 200-005
▶ Κανόνες ασφαλείας για την πρόληψη ηλεκτρικών ατυχημάτων κατά την εργασία σε οχήματα με συστήματα υψηλής τάσης
▶ Οπές στερέωσης: διάμετρος 5 mm
▶ Πλαστική πινακίδα πληροφοριών, 350 x 500 mm



07338L **55,90 EUR***

ΤΕΤΡΑΕΔΡΙΚΗ ΠΡΟΕΙΔΟΠΟΙΗΤΙΚΗ ΠΙΝΑΚΙΔΑ "ΒΕΛΟΣ ΑΣΤΡΑΠΗΣ"

- ▶ Τετραεδρική οθόνη οροφής από πλαστικό με βάση αναρρόφησης
- ▶ Προειδοποιητική πινακίδα "βέλος κεραυνού" σε τρεις πλευρές
- ▶ Προειδοποίηση για επικίνδυνη ηλεκτρική τάση σύμφωνα με το DIN EN ISO 7010
- ▶ Για σήμανση κατά τη διάρκεια εργασιών επισκευής/συντήρησης σε ηλεκτρικά οχήματα



07331L 35,10 EUR*

ΥΠΟΓΡΑΦΗ ΓΙΑ ΗΛΕΚΤΡΙΚΑ ΚΑΙ ΥΒΡΙΔΙΚΑ ΟΧΗΜΑΤΑ

- ▶ Πληροφοριακό σήμα για την πρόληψη ηλεκτρικών ατυχημάτων κατά την εργασία σε ηλεκτρικά και υβριδικά οχήματα
- ▶ Με εικονογράφημα Προειδοποίηση για ηλεκτρική τάση σύμφωνα με ASR A1.3, DIN EN ISO 7010/W012
- ▶ Με εικονογράφημα Μην αγγίζετε σύμφωνα με ASR A1.3, DIN EN ISO 7010/P010
- ▶ Με εικονογράφημα Απαγορεύεται η πρόσβαση σε μη εξουσιοδοτημένα άτομα σύμφωνα με το DIN EN ISO 4844-2/D-P006
- ▶ Από πλαστικό, 440 x 140 mm



07332L 35,10 EUR*

ΕΤΙΚΕΤΑ ΣΥΝΤΗΡΗΣΗΣ "ΑΠΑΓΟΡΕΥΕΤΑΙ Η ΕΝΑΛΛΑΓΗ"

- ▶ Σύμφωνα με τις πληροφορίες DGUV 200-005
- ▶ Προειδοποιητικό μενταγιόν για τοποθέτηση στο όχημα
- ▶ Για την αποφυγή ακούσιας ενεργοποίησης της παροχής ρεύματος
- ▶ Συνδυαστική πινακίδα για την τοποθέτηση στον αποζεύκτη παροχής υπηρεσιών
- ▶ Πεδίο αυτοεπιγραφής για το όνομα του εμπειρογνώμονα HV και τον αριθμό τηλεφώνου του
- ▶ Με εικονογράφημα που απαγορεύει τη μεταγωγή σύμφωνα με ASR A1.3, DIN EN ISO 7010/P031
- ▶ Από πλαστικό, 75 x 150 mm



07333L 5,70 EUR*

ΑΠΑΓΟΡΕΥΤΙΚΗ ΠΙΝΑΚΙΔΑ "ΑΠΑΓΟΡΕΥΕΤΑΙ Η ΦΟΡΤΩΣΗ"

- ▶ Μαγνητική απαγορευτική πινακίδα για τοποθέτηση στο εξωτερικό του οχήματος
- ▶ Για την αποφυγή ακούσιας φόρτισης της μπαταρίας του οχήματος
- ▶ Μαγνητικό φύλλο, 297 x 210 mm



07334L 55,90 EUR*

ΒΙΟΜΗΧΑΝΙΚΗ ΜΕΓΓΕΝΗ, 125 MM

- ▶ Άνοιγμα του ηθικού στο μπροστινό μέρος
- ▶ Με πλάκα αμοιού και εναλλάξιμες σιαγόνες
- ▶ Άξονας με τραπεζοειδές σπείρωμα
- ▶ Συμπεριλαμβανομένων των διατάξεων σύσφιξης σωλήνων
- ▶ Υψηλές ροπές σύσφιξης
- ▶ Επιφάνεια σιαγόνων σύσφιξης με οδοντωτή επιφάνεια για καλύτερο κράτημα
- ▶ Τεχνικά στοιχεία: Τεχνικά στοιχεία:
- ▶ διαμέτρου 150 mm
- ▶ Οπές στερέωσης με διάμετρο 14 mm
- ▶ Πλάτος σιαγόνας 125 mm
- ▶ Πλάτος σύσφιξης 140 mm



50825L 119,90 EUR*

ΛΑΜΠΤΗΡΑΣ ΕΠΙΘΕΩΡΗΣΗΣ LED, 500 LUMEN

Το εργονομικά διαμορφωμένο φως επιθεώρησης LED με τεχνολογία SMD είναι ο αξιόπιστος σύντροφός σας καθ' όλη τη διάρκεια της ημέρας. Η χρήση υλικών υψηλής ποιότητας, όπως το αλουμίνιο και το πολυκαρβονικό, καθιστούν το φως σχεδόν άφθαρτο και παρέχουν στον χρήστη ασφάλεια κατά τη χρήση. Αδιάβροχο από ύψος έως και 3 μέτρα. Αδιάβροχο, IP54. Καλώδιο φόρτισης USB με προσαρμογέα AC/D. Άγκιστρο κλιπ με μαγνήτες νεοδυμίου



S9791 34,90 EUR*

ΦΩΤΕΙΝΗ ΕΝΔΕΙΞΗ ΧΩΡΟΥ ΚΙΝΗΤΗΡΑ

- ▶ Ισχυρή τεχνολογία LED SMD 40 W
- ▶ Ρυθμιζόμενος φωτισμός 2 σταδίων- φωτεινή ροή 800 Lm (επίπεδο 1) ή 1.500 Lm (επίπεδο 2)
- ▶ Τηλεσκοπική βάση που επεκτείνεται από 112 έως 188 cm περίπου
- ▶ Περιλαμβάνονται 2 τεμάχια μπαταριών ιόντων λιθίου 3,7 V, καλώδιο φόρτισης USB, προσαρμογέας για πιρίζα, καλώδιο φόρτισης για αναπτήρα, μαγνητικός γάντζος για στερέωση



S9745 99,90 EUR*

ΛΑΜΠΤΗΡΑΣ ΧΕΙΡΟΣ LED, 1000 LUMEN

Ο φορητός λαμπτήρας χειρός με τεχνολογία COB είναι σχεδόν άφθαρτος χάρη στη χρήση μεταλλικού περιβλήματος με κάλυμμα από πολυκαρβονικό. Είναι ανθεκτικός στις πιτσιλιές και λάμπει ιδιαίτερα έντονα με 1.000 lumens. Η ενσωματωμένη επαναφορτιζόμενη μπαταρία Li-Ion παρέχει αρκετή ενέργεια για μια μακρά ημέρα εργασίας και είναι ανθεκτική και φιλική προς το περιβάλλον χάρη στην τελευταία λέξη της τεχνολογίας.

- ▶ Με λειτουργία φωτός έκτακτης ανάγκης για αρκετές ώρες
- ▶ Ανθεκτικό σε θραύση από ύψος έως και 2 μέτρα
- ▶ Αδιάβροχο, IP54
- ▶ Σταθμός φόρτισης με δυνατότητα επιτοίχιας τοποθέτησης
- ▶ Καλώδιο φόρτισης USB με προσαρμογέα AC/DC
- ▶ 2 μαγνήτες νεοδυμίου στο αναδιπλούμενο στήριγμα φωτός.



S9790 49,90 EUR*

ΦΑΚΟΣ LED

με περίβλημα από αλουμίνιο, εστιασμένη δέσμη φωτός μέσω ανακλαστήρα και φακού. Ενεργοποιείται/απενεργοποιείται με κουμπί στο πίσω μέρος.



S9811 9,90 EUR*

ΕΠΑΝΑΦΟΡΤΙΖΟΜΕΝΟΣ ΠΡΟΒΟΛΕΑΣ LED, 2W COB

- ▶ Ισχυρό φως χωρίς τρεμοπαίξιμο χάρη στο LED COB 2W
- ▶ Διαστάσεις περίπου 100 x 50 x 40 mm
- ▶ Ρυθμιζόμενος φωτισμός 2 σταδίων, φωτεινή ροή 100 Lm (επίπεδο 1) ή 180 Lm (επίπεδο 2)
- ▶ Ενσωματωμένη μπαταρία Li-Ion 3,7V / 1800 m Ah, καλώδιο φόρτισης USB, προσαρμογέας για πιρίζα



S9716 14,90 EUR*

ΤΟ ΒΡΑΒΕΥΜΈΝΟ Δ΄ΥΟ ΦΟΡΈΣ ΤΡ΄ΟΛΕΊ ΤΟΥ ΕΡΓΑΣΤΗΡΊΟΥ



Σχεδιασμένο
Στη Γερμανία

reddot winner 2023

ΕΠΑΓΓΕΛΜΑΤΙΚΟ ΚΑΡΟΤΣΑΚΙ ΕΡΓΑΣΤΗΡΙΟΥ TT801, ΜΑΥΡΟ, ΜΗ ΕΞΟΠΛΙΣΜΕΝΟ

Σύγχρονο καροτσάκι συνεργείου για επαγγελματική χρήση σε όλες τις αυτοκινητοβιομηχανίες και βιομηχανικές επιχειρήσεις. Το σύστημα κλειδώματος TWIN-Lock σας επιτρέπει να επιλέξετε αν θα ανοίγει ταυτόχρονα μόνο ένα ή όλα τα συρτάρια.

- ▶ 8 συρτάρια με ράγες εξαγωγής βαρέως τύπου
- ▶ Γρήγορο κλείδωμα με αυτόματη ανάσχυση σε κάθε συρτάρι
- ▶ Κάλυμμα από ανοξείδωτο χάλυβα με ανάγλυφες αυλακώσεις και πλευρική στεγανοποίηση
- ▶ Σύστημα κλειδώματος TWIN-Lock
- ▶ Μπορεί να κλειδώσει κεντρικά
- ▶ Μαγνητικές θήκες αποθήκευσης
- ▶ Πλαστική προστασία άκρων
- ▶ Περιλαμβάνεται υποδοχή ρολού χαρτιού και δοχείου ψεκασμού
- ▶ Διατίθενται περαιτέρω αξεσουάρ



07101L 1099,90 EUR*

ΕΠΑΓΓΕΛΜΑΤΙΚΟ ΚΑΡΟΤΣΑΚΙ ΕΡΓΑΣΤΗΡΙΟΥ TT801, ΜΠΛΕ, ΜΗ ΕΞΟΠΛΙΣΜΕΝΟ

Σύγχρονο καροτσάκι συνεργείου για επαγγελματική χρήση σε όλες τις αυτοκινητοβιομηχανίες και βιομηχανικές επιχειρήσεις. Το σύστημα κλειδώματος TWIN-Lock σας επιτρέπει να επιλέξετε αν θα ανοίγει ταυτόχρονα μόνο ένα ή όλα τα συρτάρια.

- ▶ 8 συρτάρια με ράγες εξαγωγής βαρέως τύπου
- ▶ Γρήγορο κλείδωμα με αυτόματη ανάσχυση σε κάθε συρτάρι
- ▶ Κάλυμμα από ανοξείδωτο χάλυβα με ανάγλυφες αυλακώσεις και πλευρική στεγανοποίηση
- ▶ Σύστημα κλειδώματος TWIN-Lock
- ▶ Μπορεί να κλειδώσει κεντρικά
- ▶ Μαγνητικές θήκες αποθήκευσης
- ▶ Πλαστική προστασία άκρων
- ▶ Περιλαμβάνεται υποδοχή ρολού χαρτιού και δοχείου ψεκασμού
- ▶ Διατίθενται περαιτέρω αξεσουάρ



07100L 999,90 EUR*

ΕΠΑΓΓΕΛΜΑΤΙΚΟ ΚΑΡΟΤΣΑΚΙ ΕΡΓΑΣΤΗΡΙΟΥ TT802, ΜΑΥΡΟ, ΜΗ ΕΞΟΠΛΙΣΜΕΝΟ

Εξαιρετικά φαρδύ και μοντέρνο καροτσάκι συνεργείου για επαγγελματική χρήση σε όλες τις αυτοκινητοβιομηχανίες και βιομηχανικές επιχειρήσεις. Το σύστημα κλειδώματος TWIN-Lock σας επιτρέπει να επιλέξετε αν θα ανοίγει ταυτόχρονα μόνο ένα ή όλα τα συρτάρια.

- ▶ 8 συρτάρια με ράγες εξαγωγής βαρέως τύπου
- ▶ Γρήγορο κλείδωμα με αυτόματη ανάσχυση σε κάθε συρτάρι
- ▶ Κάλυμμα από ανοξείδωτο χάλυβα με ανάγλυφες αυλακώσεις και πλευρική στεγανοποίηση
- ▶ Σύστημα κλειδώματος TWIN-Lock
- ▶ Μπορεί να κλειδώσει κεντρικά
- ▶ Μαγνητικές θήκες αποθήκευσης
- ▶ Πλαστική προστασία άκρων
- ▶ Περιλαμβάνεται υποδοχή ρολού χαρτιού και δοχείου ψεκασμού
- ▶ Διατίθενται περαιτέρω αξεσουάρ



07111L 1349,90 EUR*

ΕΠΑΓΓΕΛΜΑΤΙΚΟ ΚΑΡΟΤΣΑΚΙ ΕΡΓΑΣΤΗΡΙΟΥ TT802, ΜΠΛΕ, ΜΗ ΕΞΟΠΛΙΣΜΕΝΟ

Εξαιρετικά φαρδύ και μοντέρνο καροτσάκι συνεργείου για επαγγελματική χρήση σε όλες τις αυτοκινητοβιομηχανίες και βιομηχανικές επιχειρήσεις. Το σύστημα κλειδώματος TWIN-Lock σας επιτρέπει να επιλέξετε αν θα ανοίγει ταυτόχρονα μόνο ένα ή όλα τα συρτάρια.

- ▶ 8 συρτάρια με ράγες εξαγωγής βαρέως τύπου
- ▶ Γρήγορο κλείδωμα με αυτόματη ανάσχυση σε κάθε συρτάρι
- ▶ Κάλυμμα από ανοξείδωτο χάλυβα με ανάγλυφες αυλακώσεις και πλευρική στεγανοποίηση
- ▶ Σύστημα κλειδώματος TWIN-Lock
- ▶ Μπορεί να κλειδώσει κεντρικά
- ▶ Μαγνητικές θήκες αποθήκευσης
- ▶ Πλαστική προστασία άκρων
- ▶ Περιλαμβάνεται υποδοχή ρολού χαρτιού και δοχείου ψεκασμού
- ▶ Διατίθενται περαιτέρω αξεσουάρ



07110L 1299,90 EUR*

**ΕΠΑΓΓΕΛΜΑΤΙΚΟ ΚΑΡΟΤΣΑΚΙ
ΕΡΓΑΛΕΙΩΝ TT801, ΜΑΥΡΟ,
ΕΞΟΠΛΙΣΜΕΝΟ, 213 ΜΕΡΗ, 3 ΕΝΘΕΤΑ**

Σύγχρονο καρτσάκι συνεργείου για επαγγελματική χρήση σε όλες τις αυτοκινητοβιομηχανίες και βιομηχανικές επιχειρήσεις. Το σύστημα κλειδώματος TWIN-Lock σας επιτρέπει να επιλέξετε αν θα ανοίγει ταυτόχρονα μόνο ένα ή όλα τα συρτάρια. 3 συρτάρια εξοπλισμένα με συνολικά 213 εργαλεία κορυφαίας ποιότητας, αποθηκευμένα σε μονάδες αφρού συστήματος 3/3.

- ▶ 8 συρτάρια με ράγες εξαγωγής βαρέως τύπου
- ▶ Μηχανισμός γρήγορου κλειδώματος με αυτόματη επαναφορά σε κάθε συρτάρι
- ▶ Κάλυμμα από ανοξείδωτο ατσάλι με ανάγλυφες αυλακώσεις και πλευρική στεγανοποίηση
- ▶ Τροχοί με πέλματα TPE εξασφαλίζουν ομαλή λειτουργία
- ▶ Σύστημα κλειδώματος TWIN-Lock
- ▶ Περισσότερες λεπτομέρειες σχετικά με το καρτσάκι εργαστηρίου μπορείτε να βρείτε στο στοιχείο 07101L

Περιέχει τις ακόλουθες εξοπλισμένες μονάδες αφρού συστήματος 3/3:

- ▶ Z3011-6 / Συλλογή καρτσιών συνεργείου, κατασβίδια και πένσες, 25 τεμάχια
- ▶ Z3011-14 / Συλλογή καρτσιών συνεργείου, καρυδάκια 1/4", 3/8", 1/2", με κασάνια, 144 τεμάχια
- ▶ Z3011-15 / Συλλογή καρτσιών συνεργείου, κλειδιά και γενικά εργαλεία χειρός, 44 τεμαχίων

**ΕΠΑΓΓΕΛΜΑΤΙΚΟ ΚΑΡΟΤΣΑΚΙ
ΕΡΓΑΛΕΙΩΝ TT801, ΜΠΛΕ,
ΕΞΟΠΛΙΣΜΕΝΟ, 213 ΜΕΡΗ, 3 ΕΝΘΕΤΑ**

Σύγχρονο καρτσάκι συνεργείου για επαγγελματική χρήση σε όλες τις αυτοκινητοβιομηχανίες και βιομηχανικές επιχειρήσεις. Το σύστημα κλειδώματος TWIN-Lock σας επιτρέπει να επιλέξετε αν θα ανοίγει ταυτόχρονα μόνο ένα ή όλα τα συρτάρια. 3 συρτάρια εξοπλισμένα με συνολικά 213 εργαλεία κορυφαίας ποιότητας, αποθηκευμένα σε μονάδες αφρού συστήματος 3/3.

- ▶ 8 συρτάρια με ράγες εξαγωγής βαρέως τύπου
- ▶ Μηχανισμός γρήγορου κλειδώματος με αυτόματη επαναφορά σε κάθε συρτάρι
- ▶ Κάλυμμα από ανοξείδωτο ατσάλι με ανάγλυφες αυλακώσεις και πλευρική στεγανοποίηση
- ▶ Τροχοί με πέλματα TPE εξασφαλίζουν ομαλή λειτουργία
- ▶ Σύστημα κλειδώματος TWIN-Lock
- ▶ Περισσότερες λεπτομέρειες για το καρτσάκι εργαστηρίου μπορείτε να βρείτε στο στοιχείο 07100L

Περιέχει τις ακόλουθες εξοπλισμένες μονάδες αφρού συστήματος 3/3:

- ▶ Z3011-6 / Συλλογή καρτσιών συνεργείου, κατασβίδια και πένσες, 25 τεμάχια
- ▶ Z3011-14 / Συλλογή καρτσιών συνεργείου, καρυδάκια 1/4", 3/8", 1/2", με κασάνια, 144 τεμάχια
- ▶ Z3011-15 / Συλλογή καρτσιών συνεργείου, κλειδιά και γενικά εργαλεία χειρός, 44 τεμαχίων

**ΕΠΑΓΓΕΛΜΑΤΙΚΟ ΚΑΡΟΤΣΑΚΙ
ΕΡΓΑΛΕΙΩΝ TT802, ΜΑΥΡΟ,
ΕΞΟΠΛΙΣΜΕΝΟ, 304 ΜΕΡΗ, 3 ΕΝΘΕΤΑ**

Εξαιρετικά φαρδύ και μοντέρνο καρτσάκι συνεργείου για επαγγελματική χρήση σε όλες τις αυτοκινητοβιομηχανίες και βιομηχανικές επιχειρήσεις. Το σύστημα κλειδώματος TWIN-Lock σας επιτρέπει να επιλέξετε αν θα ανοίγει ταυτόχρονα μόνο ένα ή όλα τα συρτάρια. 3 συρτάρια εξοπλισμένα με συνολικά 304 εργαλεία κορυφαίας ποιότητας, αποθηκευμένα σε μονάδες αφρού συστήματος 4/3.

- ▶ 8 συρτάρια με ράγες εξαγωγής βαρέως τύπου
- ▶ Μηχανισμός γρήγορου κλειδώματος με αυτόματη επαναφορά σε κάθε συρτάρι
- ▶ Κάλυμμα από ανοξείδωτο ατσάλι με ανάγλυφες αυλακώσεις και πλευρική στεγανοποίηση
- ▶ Τροχοί με πέλματα TPE εξασφαλίζουν ομαλή λειτουργία
- ▶ Σύστημα κλειδώματος TWIN-Lock
- ▶ Περισσότερες λεπτομέρειες για το καρτσάκι εργαστηρίου μπορείτε να βρείτε στο σημείο 07111L

Περιέχει τις ακόλουθες εξοπλισμένες μονάδες αφρού συστήματος 4/3:

- ▶ Z3011-3 / Συλλογή καρτσιών συνεργείου, καρυδάκια 1/4", 3/8", 1/2", με κασάνια, 203 τεμάχια
- ▶ Z3011-5 / Συλλογή καρτσιών συνεργείου, κλειδιά με κασάνια και κλειδιά με κασάνια, 57 τεμάχια
- ▶ Z3011-8 / Συλλογή καρτσιών συνεργείου, κατασβίδια και πένσες, 44 τεμάχια

**ΕΠΑΓΓΕΛΜΑΤΙΚΟ ΚΑΡΟΤΣΑΚΙ
ΕΡΓΑΛΕΙΩΝ TT802, ΜΠΛΕ,
ΕΞΟΠΛΙΣΜΕΝΟ, 304 ΜΕΡΗ, 3 ΕΝΘΕΤΑ**

Εξαιρετικά φαρδύ και μοντέρνο καρτσάκι συνεργείου για επαγγελματική χρήση σε όλες τις αυτοκινητοβιομηχανίες και βιομηχανικές επιχειρήσεις. Το σύστημα κλειδώματος TWIN-Lock σας επιτρέπει να επιλέξετε αν θα ανοίγει ταυτόχρονα μόνο ένα ή όλα τα συρτάρια. 3 συρτάρια εξοπλισμένα με συνολικά 304 εργαλεία κορυφαίας ποιότητας, αποθηκευμένα σε μονάδες αφρού συστήματος 4/3.

- ▶ 8 συρτάρια με ράγες εξαγωγής βαρέως τύπου
- ▶ Μηχανισμός γρήγορου κλειδώματος με αυτόματη επαναφορά σε κάθε συρτάρι
- ▶ Κάλυμμα από ανοξείδωτο ατσάλι με ανάγλυφες αυλακώσεις και πλευρική στεγανοποίηση
- ▶ Τροχοί με πέλματα TPE εξασφαλίζουν ομαλή λειτουργία
- ▶ Σύστημα κλειδώματος TWIN-Lock
- ▶ Περισσότερες λεπτομέρειες σχετικά με το καρτσάκι εργαστηρίου μπορείτε να βρείτε στο στοιχείο 07110L

Περιέχει τις ακόλουθες εξοπλισμένες μονάδες αφρού συστήματος 4/3:

- ▶ Z3011-3 / Συλλογή καρτσιών συνεργείου, καρυδάκια 1/4", 3/8", 1/2", με κασάνια, 203 τεμάχια
- ▶ Z3011-5 / Συλλογή καρτσιών συνεργείου, κλειδιά με κασάνια και κλειδιά με κασάνια, 57 τεμάχια
- ▶ Z3011-8 / Συλλογή καρτσιών συνεργείου, κατασβίδια και πένσες, 44 τεμάχια



Z3117 1839,90 EUR*



Z3116 1739,90 EUR*



Z3209 2309,90 EUR*



Z3208 2209,90 EUR*

**ΕΠΑΓΓΕΛΜΑΤΙΚΟ ΚΑΡΟΤΣΑΚΙ
ΕΡΓΑΛΕΙΩΝ ΤΤ802, ΜΑΥΡΟ,
ΕΞΟΠΛΙΣΜΕΝΟ, 338 ΜΕΡΗ, 4 ΕΝΘΕΤΑ**

Εξαιρετικά φαρδύ και μοντέρνο καροτσάκι συνεργείου για επαγγελματική χρήση σε όλες τις αυτοκινητοβιομηχανίες και βιομηχανικές επιχειρήσεις. Το σύστημα κλειδώματος TWIN-Lock σας επιτρέπει να επιλέξετε αν θα ανοίγει ταυτόχρονα μόνο ένα ή όλα τα συρτάρια. 4 συρτάρια εξοπλισμένα με συνολικά 338 εργαλεία υψηλής ποιότητας, αποθηκευμένα σε μονάδες αφρού συστήματος 4/3.

- ▶ 8 συρτάρια με ράγες εξαγωγής βαρέως τύπου
- ▶ Μηχανισμός γρήγορου κλειδώματος με αυτόματη επαναφορά σε κάθε συρτάρι
- ▶ Κάλυμμα από ανοξείδωτο ατσάλι με ανάγλυφες αυλακώσεις και πλευρική στεγανοποίηση
- ▶ Τροχοί με πέλματα TPE εξασφαλίζουν ομαλή λειτουργία
- ▶ Σύστημα κλειδώματος TWIN-Lock
- ▶ Περισσότερες λεπτομέρειες για το καροτσάκι εργαστηρίου μπορείτε να βρείτε στο σημείο 07111L

Περιέχει τις ακόλουθες εξοπλισμένες μονάδες αφρού συστήματος 4/3:

- ▶ Z3011-3 / Συλλογή καροτσιών συνεργείου, καρυδάκια 1/4", 3/8", 1/2", με καστάνια, 203 τεμάχια
- ▶ Z3011-5 / Συλλογή καροτσιών συνεργείου, κλειδιά με καστάνια και κλειδιά με καστάνια, 57 τεμάχια
- ▶ Z3011-8 / Συλλογή καροτσιών συνεργείου, κατσαβίδια και πένσες, 44 τεμάχια
- ▶ Z3011-10 / Συλλογή τρόλεϊ συνεργείου, γενικά εργαλεία χειρός, 34 τεμάχια

TT802
BLACK

Z3212



red dot winner 2023

Z3212 2619,90 EUR*

**ΕΠΑΓΓΕΛΜΑΤΙΚΟ ΚΑΡΟΤΣΑΚΙ
ΕΡΓΑΛΕΙΩΝ ΤΤ802, ΜΠΛΕ,
ΕΞΟΠΛΙΣΜΕΝΟ, 338 ΜΕΡΗ, 4 ΕΝΘΕΤΑ**

Εξαιρετικά φαρδύ και μοντέρνο καροτσάκι συνεργείου για επαγγελματική χρήση σε όλες τις αυτοκινητοβιομηχανίες και βιομηχανικές επιχειρήσεις. Το σύστημα κλειδώματος TWIN-Lock σας επιτρέπει να επιλέξετε αν θα ανοίγει ταυτόχρονα μόνο ένα ή όλα τα συρτάρια. 4 συρτάρια εξοπλισμένα με συνολικά 338 εργαλεία υψηλής ποιότητας, αποθηκευμένα σε μονάδες αφρού συστήματος 4/3.

- ▶ 8 συρτάρια με ράγες εξαγωγής βαρέως τύπου
- ▶ Μηχανισμός γρήγορου κλειδώματος με αυτόματη επαναφορά σε κάθε συρτάρι
- ▶ Κάλυμμα από ανοξείδωτο ατσάλι με ανάγλυφες αυλακώσεις και πλευρική στεγανοποίηση
- ▶ Τροχοί με πέλματα TPE εξασφαλίζουν ομαλή λειτουργία
- ▶ Σύστημα κλειδώματος TWIN-Lock
- ▶ Περισσότερες λεπτομέρειες σχετικά με το καροτσάκι εργαστηρίου μπορείτε να βρείτε στο στοιχείο 07110L

Περιέχει τις ακόλουθες εξοπλισμένες μονάδες αφρού συστήματος 4/3:

- ▶ Z3011-3 / Συλλογή καροτσιών συνεργείου, καρυδάκια 1/4", 3/8", 1/2", με καστάνια, 203 τεμάχια
- ▶ Z3011-5 / Συλλογή καροτσιών συνεργείου, κλειδιά με καστάνια και κλειδιά με καστάνια, 57 τεμάχια
- ▶ Z3011-8 / Συλλογή καροτσιών συνεργείου, κατσαβίδια και πένσες, 44 τεμάχια
- ▶ Z3011-10 / Συλλογή τρόλεϊ συνεργείου, γενικά εργαλεία χειρός, 34 τεμάχια

TT802
BLUE

Z3211



red dot winner 2023

Z3211 2519,90 EUR*

**ΕΠΑΓΓΕΛΜΑΤΙΚΟ ΚΑΡΟΤΣΑΚΙ
ΕΡΓΑΛΕΙΩΝ ΤΤ801, ΜΑΥΡΟ,
ΕΞΟΠΛΙΣΜΕΝΟ, 246 ΜΕΡΗ, 4 ΕΝΘΕΤΑ**

Σύγχρονο καροτσάκι συνεργείου για επαγγελματική χρήση σε όλες τις αυτοκινητοβιομηχανίες και βιομηχανικές επιχειρήσεις. Το σύστημα κλειδώματος TWIN-Lock σας επιτρέπει να επιλέξετε αν θα ανοίγει ταυτόχρονα μόνο ένα ή όλα τα συρτάρια. 4 συρτάρια εξοπλισμένα με συνολικά 246 εργαλεία κορυφαίας ποιότητας, αποθηκευμένα σε μονάδες αφρού συστήματος 3/3.

- ▶ 8 συρτάρια με ράγες εξαγωγής βαρέως τύπου
- ▶ Μηχανισμός γρήγορου κλειδώματος με αυτόματη επαναφορά σε κάθε συρτάρι
- ▶ Κάλυμμα από ανοξείδωτο ατσάλι με ανάγλυφες αυλακώσεις και πλευρική στεγανοποίηση
- ▶ Τροχοί με πέλματα TPE εξασφαλίζουν ομαλή λειτουργία
- ▶ Σύστημα κλειδώματος TWIN-Lock
- ▶ Περισσότερες λεπτομέρειες σχετικά με το καροτσάκι εργαστηρίου μπορείτε να βρείτε στο στοιχείο 07101L

Περιέχει τις ακόλουθες εξοπλισμένες μονάδες αφρού συστήματος 3/3:

- ▶ Z3011-4 / Συλλογή καροτσιών συνεργείου, κλειδιά και κλειδιά με καστάνια, 49 τεμάχια
- ▶ Z3011-6 / Συλλογή καροτσιών συνεργείου, κατσαβίδια και πένσες, 25 τεμάχια
- ▶ Z3011-9 / Συλλογή καροτσιών συνεργείου, γενικά εργαλεία χειρός, 28 τεμάχια
- ▶ Z3011-14 / Συλλογή τρόλεϊ συνεργείου, καρυδάκια 1/4", 3/8", 1/2", με καστάνια, 144 τεμάχια

TT801
BLACK

Z3114



red dot winner 2023

Z3114 2049,90 EUR*

**ΕΠΑΓΓΕΛΜΑΤΙΚΟ ΚΑΡΟΤΣΑΚΙ
ΕΡΓΑΛΕΙΩΝ ΤΤ801, ΜΠΛΕ,
ΕΞΟΠΛΙΣΜΕΝΟ, 246 ΜΕΡΗ, 4 ΕΝΘΕΤΑ**

Σύγχρονο καροτσάκι συνεργείου για επαγγελματική χρήση σε όλες τις αυτοκινητοβιομηχανίες και βιομηχανικές επιχειρήσεις. Το σύστημα κλειδώματος TWIN-Lock σας επιτρέπει να επιλέξετε αν θα ανοίγει ταυτόχρονα μόνο ένα ή όλα τα συρτάρια. 4 συρτάρια εξοπλισμένα με συνολικά 246 εργαλεία κορυφαίας ποιότητας, αποθηκευμένα σε μονάδες αφρού συστήματος 3/3.

- ▶ 8 συρτάρια με ράγες εξαγωγής βαρέως τύπου
- ▶ Μηχανισμός γρήγορου κλειδώματος με αυτόματη επαναφορά σε κάθε συρτάρι
- ▶ Κάλυμμα από ανοξείδωτο ατσάλι με ανάγλυφες αυλακώσεις και πλευρική στεγανοποίηση
- ▶ Τροχοί με πέλματα TPE εξασφαλίζουν ομαλή λειτουργία
- ▶ Σύστημα κλειδώματος TWIN-Lock
- ▶ Περισσότερες λεπτομέρειες για το καροτσάκι εργαστηρίου μπορείτε να βρείτε στο στοιχείο 07100L

Περιέχει τις ακόλουθες εξοπλισμένες μονάδες αφρού συστήματος 3/3:

- ▶ Z3011-4 / Συλλογή καροτσιών συνεργείου, κλειδιά και κλειδιά με καστάνια, 49 τεμάχια
- ▶ Z3011-6 / Συλλογή καροτσιών συνεργείου, κατσαβίδια και πένσες, 25 τεμάχια
- ▶ Z3011-9 / Συλλογή καροτσιών συνεργείου, γενικά εργαλεία χειρός, 28 τεμάχια
- ▶ Z3011-14 / Συλλογή τρόλεϊ συνεργείου, καρυδάκια 1/4", 3/8", 1/2", με καστάνια, 144 τεμάχια

TT801
BLUE

Z3113



red dot winner 2023

Z3113 1949,90 EUR*

**ΕΠΑΓΓΕΛΜΑΤΙΚΟ ΚΑΡΟΤΣΑΚΙ
ΕΡΓΑΛΕΙΩΝ TT802, ΜΑΥΡΟ,
ΕΞΟΠΛΙΣΜΕΝΟ, 434 ΜΕΡΗ, 5 ΕΝΘΕΤΑ**

Εξαιρετικά φαρδύ και μοντέρνο καροτσάκι συνεργείου για επαγγελματική χρήση σε όλες τις αυτοκινητοβιομηχανίες και βιομηχανικές επιχειρήσεις. Το σύστημα κλειδώματος TWIN-Lock σας επιτρέπει να επιλέξετε αν θα ανοίγει ταυτόχρονα μόνο ένα ή όλα τα συρτάρια. 5 συρτάρια εξοπλισμένα με συνολικά 434 εργαλεία κορυφαίας ποιότητας, αποθηκευμένα σε μονάδες αφρού συστήματος 4/3.

- ▶ 8 συρτάρια με ράγες εξαγωγής βαρέως τύπου
- ▶ Μηχανισμός γρήγορου κλειδώματος με αυτόματη επαναφορά σε κάθε συρτάρι
- ▶ Κάλυμμα από ανοξείδωτο ατσάλι με ανάγλυφες αυλακώσεις και πλευρική στεγανοποίηση
- ▶ Τροχοί με πέλματα TPE εξασφαλίζουν ομαλή λειτουργία
- ▶ Σύστημα κλειδώματος TWIN-Lock
- ▶ Περισσότερες λεπτομέρειες για το καροτσάκι εργαστηρίου μπορείτε να βρείτε στο σημείο 07111L

Περιέχει τις ακόλουθες εξοπλισμένες μονάδες αφρού συστήματος 4/3:

- ▶ Z3011-5 / Συλλογή καροτσιών συνεργείου, κλειδιά και κλειδιά με καστάνια, 57 τεμάχια
- ▶ Z3011-8 / Συλλογή καροτσιών συνεργείου, κατσαβίδια και πένσες, 44 τεμάχια
- ▶ Z3011-10 / Συλλογή καροτσιών συνεργείου, γενικά εργαλεία χειρός, 34 τεμάχια
- ▶ Z3011-12 / Συλλογή τρόλεϊ συνεργείου, καρυδάκια 1/2", με καστάνια, 95 τεμαχίων
- ▶ Z3011-13 / Συλλογή τρόλεϊ συνεργείου, καρυδάκια 1/4", 3/8", με καστάνια, 204 τεμάχια



Z3201



Z3201 3249,90 EUR*

**ΕΠΑΓΓΕΛΜΑΤΙΚΟ ΚΑΡΟΤΣΑΚΙ
ΕΡΓΑΛΕΙΩΝ TT802, ΜΠΛΕ,
ΕΞΟΠΛΙΣΜΕΝΟ, 434 ΜΕΡΗ, 5 ΕΝΘΕΤΑ**

Εξαιρετικά φαρδύ και μοντέρνο καροτσάκι συνεργείου για επαγγελματική χρήση σε όλες τις αυτοκινητοβιομηχανίες και βιομηχανικές επιχειρήσεις. Το σύστημα κλειδώματος TWIN-Lock σας επιτρέπει να επιλέξετε αν θα ανοίγει ταυτόχρονα μόνο ένα ή όλα τα συρτάρια. 5 συρτάρια εξοπλισμένα με συνολικά 434 εργαλεία κορυφαίας ποιότητας, αποθηκευμένα σε μονάδες αφρού συστήματος 4/3.

- ▶ 8 συρτάρια με ράγες εξαγωγής βαρέως τύπου
- ▶ Μηχανισμός γρήγορου κλειδώματος με αυτόματη επαναφορά σε κάθε συρτάρι
- ▶ Κάλυμμα από ανοξείδωτο ατσάλι με ανάγλυφες αυλακώσεις και πλευρική στεγανοποίηση
- ▶ Τροχοί με πέλματα TPE εξασφαλίζουν ομαλή λειτουργία
- ▶ Σύστημα κλειδώματος TWIN-Lock
- ▶ Περισσότερες λεπτομέρειες σχετικά με το καροτσάκι εργαστηρίου μπορείτε να βρείτε στο στοιχείο 07110L

Περιέχει τις ακόλουθες εξοπλισμένες μονάδες αφρού συστήματος 4/3:

- ▶ Z3011-5 / Συλλογή καροτσιών συνεργείου, κλειδιά και κλειδιά με καστάνια, 57 τεμάχια
- ▶ Z3011-8 / Συλλογή καροτσιών συνεργείου, κατσαβίδια και πένσες, 44 τεμάχια
- ▶ Z3011-10 / Συλλογή καροτσιών συνεργείου, γενικά εργαλεία χειρός, 34 τεμάχια
- ▶ Z3011-12 / Συλλογή τρόλεϊ συνεργείου, καρυδάκια 1/2", με καστάνια, 95 τεμαχίων
- ▶ Z3011-13 / Συλλογή τρόλεϊ συνεργείου, καρυδάκια 1/4", 3/8", με καστάνια, 204 τεμάχια



Z3200



Z3200 3149,90 EUR*

**ΕΠΑΓΓΕΛΜΑΤΙΚΟ ΚΑΡΟΤΣΑΚΙ
ΕΡΓΑΛΕΙΩΝ TT801, ΜΑΥΡΟ,
ΕΞΟΠΛΙΣΜΕΝΟ, 341 ΜΕΡΗ, 5 ΕΝΘΕΤΑ**

Σύγχρονο καροτσάκι συνεργείου για επαγγελματική χρήση σε όλες τις αυτοκινητοβιομηχανίες και βιομηχανικές επιχειρήσεις. Το σύστημα κλειδώματος TWIN-Lock σας επιτρέπει να επιλέξετε αν θα ανοίγει ταυτόχρονα μόνο ένα ή όλα τα συρτάρια. 5 συρτάρια εξοπλισμένα με συνολικά 341 εργαλεία κορυφαίας ποιότητας, αποθηκευμένα σε μονάδες αφρού συστήματος 3/3.

- ▶ 8 συρτάρια με ράγες εξαγωγής βαρέως τύπου
- ▶ Μηχανισμός γρήγορου κλειδώματος με αυτόματη επαναφορά σε κάθε συρτάρι
- ▶ Κάλυμμα από ανοξείδωτο ατσάλι με ανάγλυφες αυλακώσεις και πλευρική στεγανοποίηση
- ▶ Τροχοί με πέλματα TPE εξασφαλίζουν ομαλή λειτουργία
- ▶ Σύστημα κλειδώματος TWIN-Lock
- ▶ Περισσότερες λεπτομέρειες σχετικά με το καροτσάκι εργαστηρίου μπορείτε να βρείτε στο στοιχείο 07101L

Περιέχει τις ακόλουθες εξοπλισμένες μονάδες αφρού συστήματος 3/3:

- ▶ Z3011-1 / Συλλογή καροτσιών συνεργείου, καρυδάκια 1/4", 3/8", 1/2", με καστάνια, 167 τεμάχια
- ▶ Z3011-4 / Συλλογή τρόλεϊ συνεργείου, κλειδιά με καστάνια και καστάνια, 49 τεμάχια
- ▶ Z3011-6 / Συλλογή καροτσιών συνεργείου, κατσαβίδια και πένσες, 25 τεμάχια
- ▶ Z3011-9 / Συλλογή καροτσιών συνεργείου, γενικά εργαλεία χειρός, 28 τεμαχίων
- ▶ Z3011-11 / Συλλογή τρόλεϊ συνεργείου, καρυδάκια 1/2", 72 τεμάχια



Z3111
red dot winner 2023



Z3111 2619,90 EUR*

**ΕΠΑΓΓΕΛΜΑΤΙΚΟ ΚΑΡΟΤΣΑΚΙ
ΕΡΓΑΛΕΙΩΝ TT801, ΜΠΛΕ,
ΕΞΟΠΛΙΣΜΕΝΟ, 341 ΜΕΡΗ, 5 ΕΝΘΕΤΑ**

Σύγχρονο καροτσάκι συνεργείου για επαγγελματική χρήση σε όλες τις αυτοκινητοβιομηχανίες και βιομηχανικές επιχειρήσεις. Το σύστημα κλειδώματος TWIN-Lock σας επιτρέπει να επιλέξετε αν θα ανοίγει ταυτόχρονα μόνο ένα ή όλα τα συρτάρια. 5 συρτάρια εξοπλισμένα με συνολικά 341 εργαλεία κορυφαίας ποιότητας, αποθηκευμένα σε μονάδες αφρού συστήματος 3/3.

- ▶ 8 συρτάρια με ράγες εξαγωγής βαρέως τύπου
- ▶ Μηχανισμός γρήγορου κλειδώματος με αυτόματη επαναφορά σε κάθε συρτάρι
- ▶ Κάλυμμα από ανοξείδωτο ατσάλι με ανάγλυφες αυλακώσεις και πλευρική στεγανοποίηση
- ▶ Τροχοί με πέλματα TPE εξασφαλίζουν ομαλή λειτουργία
- ▶ Σύστημα κλειδώματος TWIN-Lock
- ▶ Περισσότερες λεπτομέρειες για το καροτσάκι εργαστηρίου μπορείτε να βρείτε στο στοιχείο 07100L

Περιέχει τις ακόλουθες εξοπλισμένες μονάδες αφρού συστήματος 3/3:

- ▶ Z3011-1 / Συλλογή καροτσιών συνεργείου, καρυδάκια 1/4", 3/8", 1/2", με καστάνια, 167 τεμάχια
- ▶ Z3011-4 / Συλλογή τρόλεϊ συνεργείου, κλειδιά με καστάνια και καστάνια, 49 τεμάχια
- ▶ Z3011-6 / Συλλογή καροτσιών συνεργείου, κατσαβίδια και πένσες, 25 τεμάχια
- ▶ Z3011-9 / Συλλογή καροτσιών συνεργείου, γενικά εργαλεία χειρός, 28 τεμαχίων
- ▶ Z3011-11 / Συλλογή τρόλεϊ συνεργείου, καρυδάκια 1/2", 72 τεμάχια



Z3110
red dot winner 2023



Z3110 2519,90 EUR*

ΚΑΡΟΤΣΑΚΙ ΣΥΝΕΡΓΕΙΟΥ, ΕΞΟΠΛΙΣΜΕΝΟ, 207 ΜΕΡΗ

Καροτσάκι εργαστηρίου με 7 συρτάρια

„Worker-Set“ - 3 συρτάρια εξοπλισμένα με συνολικά 207 εργαλεία υψηλής ποιότητας, αποθηκευμένα σε μονάδες αφρού.



Z3703 699,90 EUR*

ΚΑΡΟΤΣΑΚΙ ΣΥΝΕΡΓΕΙΟΥ, ΕΞΟΠΛΙΣΜΕΝΟ, 347 ΜΕΡΗ

Καροτσάκι εργαστηρίου με 7 συρτάρια.

„Worker-Set“ - 5 συρτάρια εξοπλισμένα με συνολικά 347 εργαλεία κορυφαίας ποιότητας, αποθηκευμένα σε μονάδες αφρού.



Z3705 1049,90 EUR*

ΣΥΛΛΟΓΗ ΚΑΡΟΤΣΙΩΝ ΣΥΝΕΡΓΕΙΟΥ, ΚΑΡΥΔΑΚΙΑ 1/4", 3/8", 1/2", ΜΕ ΚΑΣΤΑΝΙΑ, 203 ΤΕΜΑΧΙΑ

- ▶ Υποδοχές, προεκτάσεις και καστάνια σε 1/4", 3/8" και 1/2"
- ▶ Εξοπλισμένο με 203 εργαλεία
- ▶ Εισαγωγή αφρού με σύστημα χάλυβα SW, μέγεθος 4/3
- ▶ Για συρτάρια 760 x 400 mm

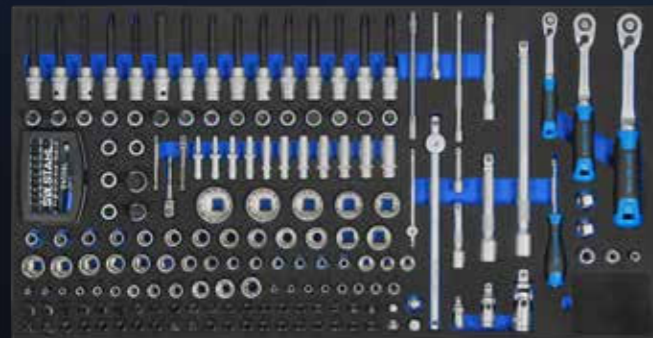

Z3011-3 533,90 EUR*

ΣΥΛΛΟΓΗ ΚΑΡΟΤΣΙΩΝ ΣΥΝΕΡΓΕΙΟΥ, ΚΛΕΙΔΙΑ ΚΑΙ ΚΛΕΙΔΙΑ ΜΕ ΚΑΣΤΑΝΙΑ, 57 ΤΕΜΑΧΙΑ

- ▶ Συνδυαστικό κλειδί, κλειδί διπλού δακτυλίου με μανιβέλα
- ▶ Κλειδί με καστάνια δακτυλίου, αναστρέψιμο
- ▶ Κλειδί με διπλό δακτύλιο, προσαρμογέας για κλειδί καστανίας
- ▶ Εξοπλισμένο με 57 εργαλεία
- ▶ Εισαγωγή αφρού με σύστημα χάλυβα SW, μέγεθος 4/3
- ▶ Για συρτάρια 760 x 400 mm



Z3011-5 390,90 EUR*

ΣΥΛΛΟΓΗ ΚΑΡΟΤΣΙΩΝ ΣΥΝΕΡΓΕΙΟΥ, ΚΑΡΥΔΑΚΙΑ 1/4", 3/8", ΜΕ ΚΑΣΤΑΝΙΑ, 204 ΤΕΜΑΧΙΑ

- ▶ Υποδοχές, προεκτάσεις και καστάνια σε 1/4" και 3/8"
- ▶ Εξοπλισμένο με 204 εργαλεία
- ▶ Εισαγωγή αφρού με σύστημα χάλυβα SW, μέγεθος 4/3
- ▶ Για συρτάρια 760 x 400 mm

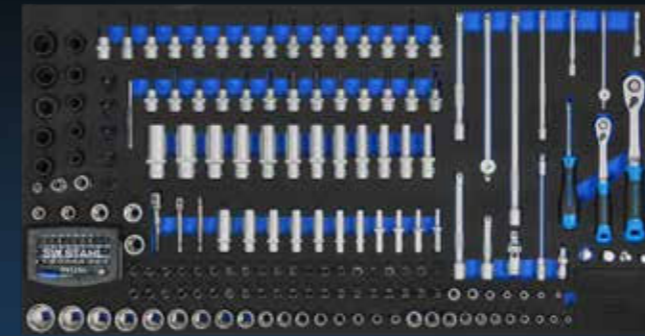

Z3011-13 569,90 EUR*

ΣΥΛΛΟΓΗ ΚΑΡΟΤΣΙΩΝ ΣΥΝΕΡΓΕΙΟΥ, ΚΑΡΥΔΑΚΙΑ 1/2", ΜΕ ΚΑΣΤΑΝΙΑ, 95 ΤΕΜΑΧΙΩΝ

- ▶ Υποδοχές, προεκτάσεις και καστάνια σε 1/2"
- ▶ Εξοπλισμένο με 95 εργαλεία
- ▶ Εισαγωγή αφρού με σύστημα χάλυβα SW, μέγεθος 4/3
- ▶ Για συρτάρια 760 x 400 mm



Z3011-12 569,90 EUR*

ΣΥΛΛΟΓΗ ΚΑΡΟΤΣΙΩΝ ΣΥΝΕΡΓΕΙΟΥ, ΓΕΝΙΚΑ ΕΡΓΑΛΕΙΑ ΧΕΙΡΟΣ, 34 ΤΕΜΑΧΙΑ

- ▶ Σφυρί κλειδαρά, πλακέ καλέμι, κεντρική διάτρηση, διάτρηση καρφίτσας
- ▶ μετρητές, εύκαμπτο κατασβίδι, λίμες
- ▶ Μαγνητικός γρύλος, βούρτσα φρένων, υποδοχές μπουζί
- ▶ Ένθετα παξιμάδια τροχών, μαχαίρι, μανόμετρο, μετροταινία
- ▶ Εξοπλισμένο με 34 εργαλεία
- ▶ Ατσάλινο ένθετο αφρού συστήματος SW, μέγεθος 4/3
- ▶ Για συρτάρια με διαστάσεις 760 x 400 mm



Z3011-10 408,90 EUR*

ΣΥΛΛΟΓΗ ΚΑΡΟΤΣΙΩΝ ΣΥΝΕΡΓΕΙΟΥ, ΚΑΤΣΑΒΙΔΙΑ ΚΑΙ ΠΕΝΣΕΣ, 44 ΤΕΜΑΧΙΑ

- ▶ 6 πένσες, 19 κατασβίδια
- ▶ Εξάγωνο καρυδάκι και κλειδιά προφίλ T
- ▶ Κλειδί με καρυδάκια με λαβή T, εξαγωνικό, 8 και 10 mm
- ▶ Εξοπλισμένο με 44 εργαλεία
- ▶ Ατσάλινο σύστημα SW με αφρώδες ένθετο, μέγεθος 4/3
- ▶ Για συρτάρια 760 x 400 mm



Z3011-8 304,90 EUR*

ΣΕΤ ΚΑΡΥΔΑΚΙΑ ΚΡΟΥΣΤΙΚΟΥ ΚΛΕΙΔΙΟΥ, 21 ΤΕΜΑΧΙΩΝ

για το καρτσάκι συνεργείου Maxi. Από συμπαγές βενζίνη και διαμορφωμένο ένθετο ανθεκτικό σε διαλύτες. Σετ καρυδάκια 20 mm (3/4"), κρουστικό:

- ▶ με βιδωτό στέλεχος 500 mm
- ▶ Εξάγωνες υποδοχές 19, 21, 22, 23, 24, 26, 27, 29, 30, 32, 35, 36, 38, 41, 46, 50
- ▶ Καρντάν
- ▶ Επεκτάσεις 100 mm και 250 mm
- ▶ Συρόμενη λαβή 450 mm



Z3000-18 393,60 EUR*

ΣΥΛΛΟΓΗ ΚΑΡΟΤΣΙΩΝ ΣΥΝΕΡΓΕΙΟΥ, ΠΕΝΣΑ ΔΑΚΤΥΛΙΟΥ, 5 ΤΕΜΑΧΙΩΝ

για το καρτσάκι συνεργείου Maxi. Από συμπαγές βενζίνη και διαμορφωμένο ένθετο ανθεκτικό σε διαλύτες.

Σετ τσιμπιδών για δακτυλίους:

- ▶ ευθεία, εξωτερική
- ▶ καμπύλη, εσωτερική
- ▶ καμπύλες, εξωτερικές
- ▶ Ρουλεμάν τροχού
- ▶ ευθεία, εσωτερική



Z3013-33 89,50 EUR*

ΣΥΛΛΟΓΗ ΚΑΡΟΤΣΙΩΝ ΣΥΝΕΡΓΕΙΟΥ, ΚΑΡΥΔΑΚΙΑ 1/4", 3/8", 1/2", ΜΕ ΚΑΣΤΑΝΙΑ, 167 ΤΕΜΑΧΙΑ

- ▶ Υποδοχές, προεκτάσεις και καστάνια σε 1/4", 3/8" και 1/2"
- ▶ Εξοπλισμένο με 167 εργαλεία
- ▶ Εισαγωγή αφρού με σύστημα χάλυβα SW, μέγεθος 3/3
- ▶ Για συρτάρια με διαστάσεις 570 x 400 mm



Z3011-1 479,90 EUR*

ΣΥΛΛΟΓΗ ΚΑΡΟΤΣΙΩΝ ΣΥΝΕΡΓΕΙΟΥ, ΟΔΗΓΟΣ ΣΦΥΡΙΟΥ/ ΣΠΑΣΤΗΡΑ, 5 ΤΕΜΑΧΙΩΝ

για καρτσάκι συνεργείου Maxi. Από συμπαγές, ανθεκτικό σε βενζίνη και διαλύτες χτυπημένο ένθετο.

- ▶ Σφυρί με σφυρί, 1.000 g
- ▶ Διατηρητής καρφιτσών 10, 12, 14, 16 mm



Z3013-35 81,00 EUR*

ΣΥΛΛΟΓΗ ΚΑΡΟΤΣΙΩΝ ΣΥΝΕΡΓΕΙΟΥ, ΚΑΡΥΔΑΚΙΑ 1/4", 3/8", 1/2", ΜΕ ΚΑΣΤΑΝΙΑ, 144 ΤΕΜΑΧΙΑ

- ▶ Υποδοχές, προεκτάσεις και καστάνια σε 1/4", 3/8" και 1/2"
- ▶ Εξοπλισμένο με 144 εργαλεία
- ▶ Εισαγωγή αφρού με σύστημα χάλυβα SW, μέγεθος 3/3
- ▶ Για συρτάρια με διαστάσεις 570 x 400 mm



Z3011-14 390,90 EUR*

ΣΥΛΛΟΓΗ ΚΑΡΟΤΣΙΩΝ ΣΥΝΕΡΓΕΙΟΥ, ΚΑΡΥΔΑΚΙΑ 1/2", 72 ΤΕΜΑΧΙΩΝ

- ▶ Κατσαβίδια 1/2"
- ▶ Συνδυασμός κλειδιού και καρυδάκι με λαβή T
- ▶ Εξοπλισμένο με 72 εργαλεία
- ▶ Εισαγωγή αφρού με σύστημα χάλυβα SW, μέγεθος 3/3
- ▶ Για συρτάρια με διαστάσεις 570 x 400 mm

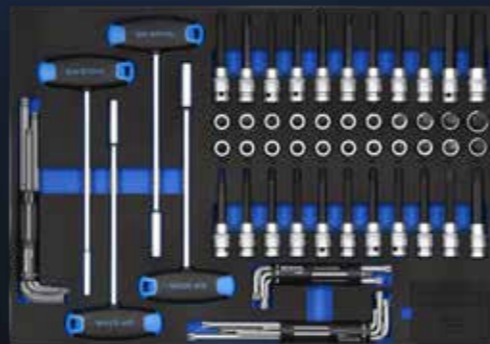

Z3011-11 417,90 EUR*

ΣΥΛΛΟΓΗ ΚΑΡΟΤΣΙΩΝ ΣΥΝΕΡΓΕΙΟΥ, ΚΛΕΙΔΙΑ ΚΑΙ ΓΕΝΙΚΑ ΕΡΓΑΛΕΙΑ ΧΕΙΡΟΣ, 44 ΤΕΜΑΧΙΑ

- ▶ Κλειδί συνδυασμού, κλειδί διπλού δακτυλίου, κλειδί υποδοχής με λαβή T
- ▶ Σφυρί κλειδαρά, επίπεδη σμίλη, κεντρική διάτρηση
- ▶ γρονθοκόπια, τηλεσκοπικός μαγνητικός ανυψωτής
- ▶ Εξοπλισμένο με 44 εργαλεία
- ▶ Ατσάλινο σύστημα SW με αφρώδες ένθετο, μέγεθος 3/3
- ▶ Για συρτάρια με διαστάσεις 570 x 400 mm



Z3011-15 199,90 EUR*

ΣΥΛΛΟΓΗ ΚΑΡΟΤΣΙΩΝ ΣΥΝΕΡΓΕΙΟΥ, ΚΑΤΣΑΒΙΔΙΑ ΚΑΙ ΠΕΝΣΕΣ, 25 ΤΕΜΑΧΙΑ

- ▶ Πένσες και κατσαβίδια
- ▶ Εξοπλισμένο με 25 εργαλεία
- ▶ Σύστημα ατσαλιού SW με αφρώδες ένθετο, μέγεθος 3/3
- ▶ Για συρτάρια με διαστάσεις 570 x 400 mm

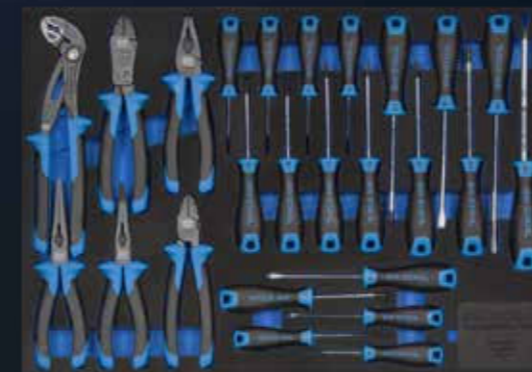

Z3011-6 249,90 EUR*

ΣΥΛΛΟΓΗ ΚΑΡΟΤΣΙΩΝ ΣΥΝΕΡΓΕΙΟΥ, ΚΛΕΙΔΙΑ ΚΑΙ ΚΛΕΙΔΙΑ ΜΕ ΚΑΣΤΑΝΙΑ, 49 ΤΕΜΑΧΙΑ

- ▶ 19 Κλειδιά συνδυασμού, 6 mm - 27 mm
- ▶ 8 Κλειδιά με διπλό δακτύλιο, offset, 6 mm x 7 mm - 20 mm x 22 mm
- ▶ 12 Κλειδιά συνδυασμού, αντιστρεπτά, 8 mm - 19 mm
- ▶ 10 Κλειδιά συνδυασμού, πολύ κοντά, 10 mm - 19 mm
- ▶ Εξοπλισμένο με 49 εργαλεία
- ▶ Σύστημα ατσαλιού SW με αφρώδες ένθετο, μέγεθος 3/3
- ▶ Για συρτάρια με διαστάσεις 570 x 400 mm



Z3011-4 320,90 EUR*

ΣΥΛΛΟΓΗ ΚΑΡΟΤΣΙΩΝ ΣΥΝΕΡΓΕΙΟΥ, ΓΕΝΙΚΑ ΕΡΓΑΛΕΙΑ ΧΕΙΡΟΣ, 28 ΤΕΜΑΧΙΑ

- ▶ Σφυρί κλειδαρά, πλακέ καλέμι, κεντρική διάτρηση, διάτρηση καρφιτσας
- ▶ μετρητές, εύκαμπτο κατσαβίδι, λίμες
- ▶ Μαγνητικός γρύλος, βούρτσα φρένων, υποδοχές μπουζί
- ▶ Ένθετα παξιμάδια τροχών, μαχίρι, μανόμετρο, μετροταινία
- ▶ Εξοπλισμένο με 28 εργαλεία
- ▶ Εισαγωγή αφρώδους υλικού με σύστημα χάλυβα SW, μέγεθος 3/3
- ▶ Για συρτάρια με διαστάσεις 570 x 400 mm



Z3011-9 269,90 EUR*

ΑΤΟΜΙΚΌΣ ΣΧΕΔΙΑΣΜΌΣ ΜΕ ΤΑ ΚΑΤΆΜΜΗΛΑ ΑΞΕΣΟΥΆΡ



Σχεδιασμένο
Στη Γερμανία



red dot winner 2023

ΥΠΟΔΟΧΗ ΔΟΧΕΙΟΥ ΨΕΚΑΣΜΟΥ

- ▶ Για έως και 3 δοχεία ψεκασμού
- ▶ Ευέλικτη και εύκολη εγκατάσταση
- ▶ Για ανάρτηση στο διάτρητο πλέγμα στο πλάι



07120L 16,50 EUR*

ΥΠΟΔΟΧΗ ΡΟΛΟΥ ΧΑΡΤΙΟΥ

- ▶ Για ρολά χαρτιού με μέγιστη διάμετρο 300 mm και πλάτος 300 mm
- ▶ Ευέλικτη και εύκολη εγκατάσταση
- ▶ Για ανάρτηση στο διάτρητο πλέγμα στο πλάι



07121L 13,50 EUR*

ΚΑΛΑΘΙ ΑΠΟΡΡΙΜΜΑΤΩΝ ΧΑΡΤΙΟΥ

- ▶ Ευέλικτη και εύκολη εγκατάσταση
- ▶ Για ανάρτηση στο διάτρητο πλέγμα στο πλάι



07122L 25,90 EUR*

ΣΕΤ ΔΙΑΧΩΡΙΣΤΙΚΩΝ ΣΥΡΤΑΡΙΩΝ, 11 ΤΕΜΑΧΙΑ

Χρησιμοποιείται εάν δεν χρησιμοποιούνται ένθετα από αφρό. Για ύψος συρταριού 60 mm

Περιεχόμενα:

- ▶ 3 διαμήκη διαχωριστικά
- ▶ 4 εγκάρσια διαχωριστικά, κοντά
- ▶ 4 εγκάρσια διαχωριστικά, μακριά



07123L 19,30 EUR*

ΘΗΚΗ ΓΙΑ ΦΟΡΗΤΟ ΥΠΟΛΟΓΙΣΤΗ

Για όλους τους τυπικούς φορητούς υπολογιστές και ταμπλέτες, με βάση οθόνης.

- ▶ Ελαστικοποιημένες επιφάνειες στήριξης
- ▶ Πλευρική σύσφιξη για σταθερό κράτημα
- ▶ Ρυθμιζόμενο σε όλους τους άξονες
- ▶ Δεν απαιτείται στήριγμα βάσης, απλά συνδέστε το στην πρίζα
- ▶ Γρήγορη αλλαγή μεταξύ φορητού υπολογιστή και υποδοχής οθόνης



07124L 107,90 EUR*

ΘΗΚΗ ΑΠΟΘΗΚΕΥΣΗΣ, ΜΑΓΝΗΤΙΚΗ

Για μαγνητική στερέωση σε όλες τις μεταλλικές επιφάνειες, π.χ. καρότσια εργαστηρίων, πάγκους εργασίας κ.λπ. Η επιστροφή από καουτσούκ στους 6 ισχυρούς μαγνήτες προστατεύει τις βαμμένες επιφάνειες από γρατζουνιές. Τα συχνά χρησιμοποιούμενα εργαλεία, π.χ. κατασαβίδια, είναι πάντα στο χέρι χάρη στις 10 οπές (Ø 19,5 mm) στη βάση.

- ▶ Εσωτερικές διαστάσεις: 210 x 73 x 70 mm
- ▶ Μέγιστη χωρητικότητα 1,8 kg
- ▶ Κατάλληλο για 3 δοχεία ψεκασμού (Ø 70 mm)



07006L 15,50 EUR*

ΓΡΥΛΟΣ ΚΙΒΩΤΙΟΥ ΤΑΧΥΤΗΤΩΝ, 500 KG

- Για την τοποθέτηση και αφαίρεση κιβωτίων ταχυτήτων, κινητήρων και συμπλεκτών
- ▶ 4 περιστρεφόμενοι τροχοί με ρουλεμάν
 - ▶ Γρήγορη ανύψωση χάρη στην υδραυλική αντλία ποδιού
 - ▶ Ράβδος εμβόλου: Ø 30 mm
 - ▶ Φέρουσα ικανότητα 500 kg



20309L 279,90 EUR*

ΒΑΣΗ ΚΙΝΗΤΗΡΑ, 570 KG

- Μπορεί να περιστραφεί κατά 360° και να κλειδώσει σε 8 θέσεις.
- ▶ Τροχοί με ρουλεμάν
 - ▶ Τα 4 σημεία στήριξης είναι ρυθμιζόμενα ως προς τη γωνία και την απόσταση
 - ▶ Περιστρεφόμενη πλάκα στήριξης



20302L 149,90 EUR*

ΥΠΟΠΛΑΙΣΙΟ, 6 ΤΟΝΟΙ, 1 ΖΕΥΓΟΣ

με χειρισμό με ένα χέρι, τέσσερα πόδια.



20475L 91,90 EUR*

ΥΠΟΠΛΑΙΣΙΟ, 3 ΤΟΝΩΝ, 1 ΖΕΥΓΟΣ

- ▶ Με λειτουργία με ένα χέρι
- ▶ Τέσσερα πόδια
- ▶ Ύψος από 280 mm έως 420 mm
- ▶ Ικανότητα φόρτωσης 3000 kg



20465L 52,50 EUR*

ΓΡΥΛΟΣ ΕΛΙΓΜΩΝ, 2 T

- ▶ Χωρητικότητα φορτίου: 2000 kg
- ▶ Ύψος ανύψωσης 135 - 340 mm
- ▶ Συμπεριλαμβάνονται περιστρεφόμενοι τροχοί και βαλβίδα ασφαλείας



20700L 58,90 EUR*

ΓΡΥΛΟΣ ΣΦΡΑΓΙΔΩΝ, 2 ΤΟΝΩΝ

- ▶ Χωρητικότητα φορτίου: 2.000 kg
- ▶ Ύψος ανύψωσης 168 - 316 mm
- ▶ Με βαλβίδα ασφαλείας



20601L 26,90 EUR*

ΔΟΚΙΜΑΣΤΗΣ ΣΥΓΧΡΟΝΙΣΜΟΥ ΚΑΡΜΠΥΡΑΤΕΡ

για συγχρονισμένη μέτρηση σε 2 - 4 καρμπυρατέρ.

- ▶ 4 μανόμετρα, τοποθετημένα σε πλάκα
- ▶ 4 ελαστικοί σωλήνες 8 x 5 x 750 mm
- ▶ 4 σφικτήρες σωλήνων + εφεδρικοί δακτύλιοι στεγανοποίησης
- ▶ 4 τεμάχια σύνδεσης 53 mm (M6x0,75)
- ▶ 4 σύνδεσμοι 60 mm (M6x1.00)
- ▶ 4 προεκτάσεις 3,9 x 52 mm
- ▶ 4 προεκτάσεις 3,9 x 122 mm



26093L 197,90 EUR*

ΕΡΓΑΛΕΙΟ ΘΡΑΥΣΗΣ ΑΛΥΣΙΔΑΣ ΚΑΙ ΠΡΙΤΣΙΝΩΜΑ

Για το διαχωρισμό και το πριτσίνισμα των κρίκων αλυσίδας σε αλυσίδες κυλίνδρων. Κατάλληλο και για αλυσίδες ποδηλάτων/μοτοσικλετών (αλυσίδες με δακτυλίους X-/O).

- ▶ 2,2 mm - για αλυσίδες έως Ansi 25 / DIN-ISO 04
- ▶ 2,9 mm - για αλυσίδες έως Ansi 35 / DIN-ISO 06
- ▶ 3,8 mm - για αλυσίδες μοτοσικλετών πρότυπο 428 - 530



10590L 49,90 EUR*

ΓΡΥΛΟΣ ΦΟΡΤΗΓΟΥ ΣΦΡΑΓΙΔΑΣ, 20 T

- ▶ Χωρητικότητα φορτίου: 20.000 kg
- ▶ Ύψος ανύψωσης 235 - 445 mm
- ▶ Με βαλβίδα ασφαλείας



20606L 86,90 EUR*

ΓΡΥΛΟΣ ΣΦΡΑΓΙΔΑΣ, 5 T

- ▶ Χωρητικότητα φορτίου: 5.000 kg
- ▶ Ύψος ανύψωσης 207 - 402 mm
- ▶ Με βαλβίδα ασφαλείας



20602L 39,90 EUR*

ΓΡΥΛΟΣ ΕΛΙΓΜΩΝ, 3 T

- ▶ Ύψος ανύψωσης: 130 - 465 mm
- ▶ Υδραυλικός μηχανισμός διπλού εμβόλου
- ▶ Γρήγορη ανύψωση - χαμηλή απαιτούμενη προσπάθεια
- ▶ Συμπεριλαμβανομένου του ελαστικού μαξιλαριού στην επιφάνεια στήριξης



20731L 255,90 EUR*

ΓΡΥΛΟΣ ΕΛΙΓΜΩΝ, 3 T

- ▶ Ύψος ανύψωσης: 100 - 535 mm
- ▶ Υδραυλικός μηχανισμός διπλού εμβόλου
- ▶ Γρήγορη ανύψωση - χαμηλή απαιτούμενη προσπάθεια
- ▶ Συμπεριλαμβανομένου του ελαστικού μαξιλαριού στην επιφάνεια στήριξης



20741L 329,90 EUR*

ΠΡΕΣΑ ΕΡΓΑΣΤΗΡΙΟΥ, 20T

Κατάλληλο για καθημερινή χρήση στο εργαστήριο. Διευκολύνει την αντικατάσταση π.χ. ρουλεμάν τροχών, ελαστικών κουζινέτων κ.λπ.

- ▶ Ρυθμιζόμενη επιφάνεια στήριξης σε 9 θέσεις
- ▶ Εύρος εργασίας: 0-910 mm
- ▶ Δυνατότητα ανάγνωσης της πίεσης πίεσης μέσω μεγάλου μανόμετρου
- ▶ Μέγιστη πίεση εργασίας: 20 τόνοι



20320L 570,90 EUR*

ΜΑΓΝΗΤΙΚΗ ΘΗΚΗ

για σταθμό ελαστικών, για προσάρτηση σε πλατφόρμες ανύψωσης και όλες τις μεταλλικές επιφάνειες. Αποφεύγονται οι ζημιές στο κρουστικό κλειδί, το δυναμόκλειδο και τους σωλήνες πεπιεσμένου αέρα που προκαλούνται από την πτώση τους στο δάπεδο του εργαστηρίου. Οι χρόνοι εγκατάστασης μειώνονται. Ελαχιστοποιείται ο κίνδυνος τραυματισμού από σωλήνες πεπιεσμένου αέρα που βρίσκονται γύρω.



07395L 29,90 EUR*

ΘΗΚΗ ΕΡΓΑΛΕΙΩΝ ΑΠΟΤΥΠΩΣΗΣ ΨΥΓΕΙΟΥ, 25 ΤΕΜΑΧΙΩΝ

Πλήρες με αντλία, μετρητή θερμοκρασίας, εξάρτημα πλήρωσης και προσαρμογείς ψυγείου για όλα σχεδόν τα αυτοκίνητα και τα ελαφρά φορτηγά, σε πλαστική θήκη.

- Εύρος μέτρησης 0 - 2,5 bar
- Έλεγχος απώλειας πίεσης μέσω μανόμετρου
- Δυνατότητα δοκιμής καπακιού
- Δοκιμή πίεσης του συστήματος ψύξης
- Συμπεριλαμβάνεται σετ συντήρησης υπό κενό για τον καθαρισμό του ψυγείου και την συμπλήρωση ψυκτικού υγρού

Τα μεγέθη των προσαρμογέων και πληροφορίες μπορείτε να βρείτε στην ιστοσελίδα μας www.tool-is.com / www.swstahl.de.



21030L 259,00 EUR*

ΠΛΗΡΩΣΗ ΛΑΔΙΟΥ, 7,5 ΛΙΤΡΑ

Για την πλήρωση κιβωτίων ταχυτήτων και διαφορικών με λάδι



24032L 189,90 EUR*

ΕΛΑΤΗΡΙΩΤΟΣ ΤΕΝΤΩΤΗΡΑΣ, 5 ΤΕΜΑΧΙΩΝ, ΔΥΝΑΜΗ ΣΥΣΦΙΞΗΣ 1800 KG

για αντηρίδες McPherson, για γρήγορη και επαγγελματική αφαίρεση και εγκατάσταση, με πείρο ασφαλείας. Το σετ περιλαμβάνει τη βασική μονάδα, δύο ζεύγη δίσκων με προστατευτικά ένθετα πολυουρεθάνης και ένα καλώδιο ασφαλείας.

- Μέγιστη δύναμη πίεσης: 1.800 kg
- Ζεύγος δίσκων για διάμετρο ελατηρίου έως 120 mm
- Ζεύγος δίσκων για διαμέτρους ελατηρίου έως 200 mm



10207L 499,00 EUR*

ΔΙΑΘΛΑΣΙΜΕΤΡΟ

για τη δοκιμή της πυκνότητας του οξέος της μπαταρίας 1,1 - 1,4 kg/l και της περιεκτικότητας αντιψυκτικού στο νερό ψύξης 0° / -50° C και στο υγρό υαλοκαθαριστήρων παρμπρίζ 0° / -40° C και AdBlue® (AUS 32)



21550L 39,90 EUR*

ΠΝΕΥΜΑΤΙΚΟΣ ΤΕΝΤΩΤΗΡΑΣ ΑΝΤΗΡΙΔΩΝ

για αυτοκίνητα και SUV.

- max. 2.452 kg
- Πλάκα τοποθέτησης διπλής τοποθέτησης για διαφορετικά μήκη αμορτισέρ
- Προστατευτικός κλωβός με ασφάλιση ασφαλείας
- Πνευματικός κύλινδρος με βαλβίδες κλειδώματος ασφαλείας
- Πεντάλ ποδιού και κάλυμμα ασφαλείας με βαλβίδες ασφαλείας
- Περιστρεφόμενοι πλευρικοί βραχίονες
- Μικρά και μεσαίου μεγέθους στηρίγματα που περιλαμβάνονται στο πλαίσιο της παράδοσης, τα οποία καλύπτουν την πλειονότητα των αντηρίδων (για διαμέτρους ελατηρίων 78-130 mm και 105-182 mm)
- Υποδοχή ράβδου εμβόλου αμορτισέρ



10278L 1599,00 EUR*

ΨΗΦΙΑΚΟ ΠΟΛΥΜΕΤΡΟ, 500 V, CAT II

Συμπαγής και εύχρηστος, οθόνη LCD υψηλής αντίθεσης με μονή γραμμή, περιστροφικός διακόπτης 19 ψηφίων. Η αυτόματη ένδειξη υπερχείλισης και πολικότητας σας προειδοποιεί αξιόπιστα και σας βοηθά να αποφύγετε πιθανά σφάλματα. Με τον αισθητήρα θερμοκρασίας μπορούν να μετρηθούν θερμοκρασίες από -20°C έως +120°C.

- Μπορεί να ρυθμιστεί
- Κουμπί „Hold“
- Καλώδιο μέτρησης με προστασία επαφής
- ΣΥΝΕΧΕΣ ΡΕΥΜΑ: 0 - 500 V
- AC: 0 - 500 V
- DC: 200mA - 10 A
- Αντίσταση: 0 - 2MΩm
- Δοκιμαστής διόδων
- Μέγ. Οθόνη: 1999
- Μπαταρία 9V (στη συσκευή)
- Πολύμετρο για τη δοκιμή του ρεύματος ηρεμίας

Με ασφάλεια:

- Διάμετρος 5 mm, 500 V, 500 mA.
- Κεραμικό μήκος 20 mm, διάμετρος 5 mm, 500 V, 10 A



32230L 19,95 EUR*

ΠΝΕΥΜΑΤΙΚΟΣ ΤΕΝΤΩΤΗΡΑΣ ΑΝΤΗΡΙΔΩΝ

- Μέγιστο βάρος 1.226 kg
- Πλάκα τοποθέτησης διπλής τοποθέτησης για διαφορετικά μήκη αμορτισέρ
- Προστατευτικός κλωβός με ασφάλιση ασφαλείας
- Πνευματικός κύλινδρος με βαλβίδες κλειδώματος ασφαλείας
- Πεντάλ ποδιού και κάλυμμα ασφαλείας με βαλβίδες ασφαλείας
- Περιστρεφόμενοι πλευρικοί βραχίονες
- Στηρίγματα μικρού και μεσαίου μεγέθους που περιλαμβάνεται στο πεδίο της παράδοσης, το οποίο καλύπτει την πλειονότητα των αντηρίδων ανάρτησης (για διαμέτρους ελατηρίων 78-130 mm και 125-205 mm)



10277L 1199,00 EUR*

ΔΟΚΙΜΑΣΤΗΣ ΣΥΜΠΙΕΣΗΣ ΚΑΙ ΑΠΩΛΕΙΑΣ ΠΙΕΣΗΣ, 45 ΤΕΜΑΧΙΩΝ

για επαγγελματικές δοκιμές συμπίεσης ή απώλειας πίεσης για τους περισσότερους κινητήρες αυτοκινήτων, φορτηγών, μοτοσικλετών, λεωφορείων, αγροτικών οχημάτων και σκαφών, καθώς και για κινητήρες Hdi TDCi και κινητήρες με αντλία ψεκασμού.

- Προσαρμογέας μπουζί M10, M12, M14 και M18
- Δοκιμαστής πίεσης συμπίεσης max. 50 bar
- Γρήγοροι σύνδεσμοι σε ευθεία και γωνιακή σχεδίαση
- Προσαρμογείς εγχυτήρων M20, M22, M24 και για εγχυτήρες Ford Stanadyne

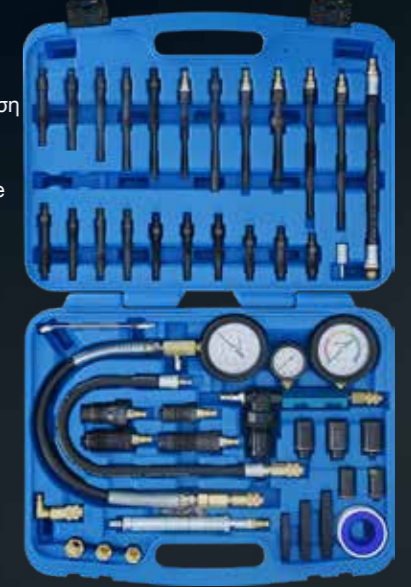

26119L 549,00 EUR*



ΕΡΓΟΝΟΜΙΚΟ
ΧΕΙΡΟΛΑΒΉ 2 ΣΥΣΤΑΤΙΚΩΝ

ΑΝΘΕΚΤΙΚΉ ΣΤΗ ΔΙΑΒΡΩΣΗ ΛΑΒΉ
ΑΠΟ ΧΑΛΥΒΑ ΜΕ ΕΠΙΚΑΛΥΨΗ



ΧΕΙΡΟΛΑΒΉ Τ 2 ΣΥΣΤΑΤΙΚΩΝ

ΑΝΘΕΚΤΙΚΉ ΣΤΗ ΔΙΑΒΡΩΣΗ
ΛΑΒΉ ΑΠΟ ΧΑΛΥΒΑ ΜΕ
ΕΠΙΚΑΛΥΨΗ

39,90 EUR*

98150L



ΠΕΙΣΤΙΚΑ ΙΣΧΥΡΉ

ΦΤΥΑΡΙ ΧΙΟΝΙΟΥ, ΠΤΥΣΣΟΜΕΝΟ

Για γρήγορο και εύκολο καθαρισμό του χιονιού,
π.χ. σε δρόμους και πεζοδρόμια

- ▶ Ευρεία πλαστική λεπίδα με στιβαρή ακμή προφίλ αλουμινίου
- ▶ Ανθεκτική στο κρύο έως -25 °C



ΜΗΧΑΝΙΣΜΟΣ ΑΝΑΔΪΠΛΩΣΗΣ
ΜΕ ΒΡΑΧΪΟΝΑ

138 CM ΣΥΝΟΛΙΚΌ ΜΉΚΟΣ
77,5 CM ΑΝΑΔΙΠΛΩΜΕΝΟ

ΧΩΡΗΤΙΚΌΤΗΤΑ ΦΟΡΤΪΟΥ
ΆΝΩ ΤΩΝ 40 KG

ΑΝΘΕΚΤΙΚΟ
ΠΛΑΣΤΙΚΟ ΣΧΟΛΙΟ

ΠΛΑΤΟΣ ΕΡΓΑΣΪΑΣ 50,5 CM

ΙΣΧΥΡΉ ΑΚΡΗ ΠΡΟΦΪΛ
ΑΛΟΥΜΙΝΪΟΥ

ΜΗΧΑΝΙΣΜΟΣ
ΑΝΑΔΪΠΛΩΣΗΣ
ΜΕ ΘΗΚΗ



98 CM ΣΥΝΟΛΙΚΌ ΜΉΚΟΣ
53,5 CM ΔΙΠΛΩΜΈΝΟ

ΧΩΡΗΤΙΚΌΤΗΤΑ
ΦΟΡΤΪΟΥ ΈΩΣ 30 KG

ΑΝΘΕΚΤΙΚΟ
ΠΛΑΣΤΙΚΟ ΣΧΟΛΙΟ

ΠΛΑΤΟΣ
ΕΡΓΑΣΪΑΣ 25 CM

ΙΣΧΥΡΉ ΠΛΑΣΤΙΚΉ ΑΚΡΗ

ΦΤΥΑΡΙ ΔΙΑΣΩΣΗΣ, ΠΤΥΣΣΟΜΕΝΟ

Για ευέλικτη χρήση εν κινήσει, π.χ. γύρω
από το αυτοκίνητο, σε καταστάσεις
έκτακτης ανάγκης ή ως βοηθός για
καθημερινές εργασίες.

- ▶ Μικρό μέγεθος και εξοικονόμηση χώρου χάρη στον πτυσσόμενο μηχανισμό
- ▶ Ανθεκτικό στο κρύο έως -25 °C
- ▶ Με τσάντα αποθήκευσης



SNOWPUSH
PREMIUM

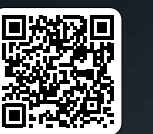

SNOWPUSH
RESCUE



ΠΑΡΑΔΟΣΗ ΜΕΛΛΟΝΤΙΚΟ

1957

Ο Hans-Joachim Sauer ίδρυσε μια εταιρεία εργαλείων για την επισκευή μηχανοκίνητων και επαγγελματικών οχημάτων στο Αμβούργο. Έθεσε έτσι τα θεμέλια για την αναπτυσσόμενη αγορά εργαλείων για χειροκίνητα και ειδικά εργαλεία.

Η Sauer είχε ήδη αναπτύξει λύσεις για σύνθετες επισκευές με αποδοτική χρήση του χρόνου τη δεκαετία του 1970. Η βελτιστοποίηση διαδικασιών και υλικών, η εξοικονόμηση χρόνου και κόστους αποτελούσαν πάντα σημαντικούς πυλώνες της φιλοσοφίας της SAUER. Με την πάροδο των ετών, η SAUER έχει καθιερωθεί ως ο ειδικός για τις επισκευές οχημάτων.

Μέχρι το τέλος της δεκαετίας του 1990, η εταιρεία είχε δημιουργήσει ένα πολύ μεγάλο εθνικό πελατολόγιο. Αλλά η SAUER ήταν επίσης επιτυχημένη διεθνώς με περίπου 12.000 προϊόντα υψηλής ποιότητας εκείνη την εποχή.

SAUER νωρίτερα...

Στη SAUER, η εστίαση ήταν πάντα σε επαγγελματικές και και ικανή παραγωγή. Ακόμα και για μεμονωμένες παραγωγή εξαρτημάτων που δεν είναι "Made in Γερμανία", λαμβάνεται πάντα μέριμνα ώστε να διασφαλίζεται ότι το ότι η ποιότητα ανταποκρίνεται πάντα στα γερμανικά πρότυπα. Η υψηλής ποιότητας, οπτικά ελκυστική και, πάνω απ' όλα υψηλής ποιότητας, οπτικά ελκυστική και, κυρίως, πρακτική σε πρακτική σειρά προϊόντων.

- ΑΥΤΟΚΙΝΗΤΑ
- ΜΕΤΑΦΟΡΕΑΣ
- ΕΜΠΟΡΙΚΆ ΟΧΉΜΑΤΑ
- ΓΕΩΡΓΙΑ
- ΒΙΟΜΗΧΑΝΙΑ



Μια Ιστορία Επιτυχίας

ΤΟ ΥΠΟΣΤΗΡΙΖΟΥΜΕ ΑΥΤΟ ΓΕΡΜΑΝΙΚΑ ΠΡΟΤΥΠΑ ΠΟΙΟΤΗΤΑΣ

Ακόμη και σήμερα, σχεδόν όλα τα προϊόντα κατασκευάζονται στη Γερμανία. Και ακόμη και για τα λίγα εξαρτήματα που δεν παράγονται στη Γερμανία, εξακολουθούν να απαιτούνται και να τηρούνται τα αποδεδειγμένα γερμανικά πρότυπα ποιότητας. Εξακολουθούν να απαιτούνται και να πληρούνται.

SAUER σήμερα...

Το 2015, η εταιρεία SW-Stahl GmbH, ειδικός στα εργαλεία χειρός και στα ειδικά εργαλεία, ανέλαβε τα δικαιώματα του εμπορικού σήματος SAUER. Έκτοτε, μια έμπειρη ομάδα τεχνικών, εμπειρογνομόνων στον τομέα της αυτοκινητοβιομηχανίας και μια καταξιωμένη ομάδα πωλήσεων και μάρκετινγκ αναπτύσσουν μια ιδέα για την επιτυχή αποκατάσταση της SAUER στην αγορά εργαλείων. Υλοποιήθηκαν πολλές δημιουργικές ιδέες, αναπτύχθηκαν βελτιωμένες εκδόσεις εργαλείων και εκπονήθηκαν νέα προϊόντα που επιλύουν προβλήματα. Το αποτέλεσμα είναι μια ολοκληρωμένη σειρά έξυπνων ειδικών εργαλείων που προσφέρει τη βέλτιστη λύση για κάθε πιθανή εφαρμογή. Με έμφαση στην ποιότητα και τη λειτουργικότητα, η βασική ιδέα της "παλιάς" SAUER υιοθετείται και συνεχίζεται. Τα προϊόντα SAUER έχουν αρθρωτό σχεδιασμό, λειτουργούν σε όλες τις μάρκες και προσαρμόζονται συνεχώς στις τελευταίες τεχνικές εξελίξεις στην αγορά αυτοκινήτου. Αυτό μειώνει τις επενδύσεις για το συνεργείο.

Η ομάδα της SAUER είναι ο ιδανικός συνεργάτης όταν πρόκειται για την επίλυση συγκεκριμένων προβλημάτων επισκευής. Το έμπειρο τεχνικό προσωπικό γνωρίζει τα καθημερινά προβλήματα στο συνεργείο και εργάζεται συνεχώς για την ανάπτυξη και βελτιστοποίηση των έξυπνων ειδικών εργαλείων.

**Τεχνικές
καινοτομίες**
MADE IN GERMANY

SAUER ΣΕΤ ΧΙΤΩΝΙΩΝ ΠΙΕΣΗΣ ΚΑΙ ΣΤΗΡΙΞΗΣ, Ø 18 - 78 MM, 54 ΤΕΜΑΧΙΑ

Σετ μανικιών συμπίεσης και στήριξης γενικής εφαρμογής με εσωτερικές διαμέτρους από 18 έως 78 mm και μήκος 40 mm, 100 mm και 120 mm. Ιδανικό για την αφαίρεση και τοποθέτηση ελαστικών βάσεων και συνδέσμων ανάρτησης.

Περιεχόμενα:

- ▶ Μανίκια πίεσης και στήριξης ø 18 - 78 mm, μήκος 40 mm.
- ▶ Μανίκια πίεσης και στήριξης ø 26 - 70 mm, μήκος 100 mm
- ▶ Μανίκια πίεσης/στήριξης ø 72 - 78 mm, μήκος 120 mm



81230200 1922,60 EUR*

ΣΕΤ ΕΡΓΑΛΕΙΩΝ SAUER ΓΙΑ ΚΑΡΔΙΑΚΟΥΣ ΑΞΟΝΕΣ, 13 ΤΕΜΑΧΙΑ

Το σετ εργαλείων είναι σχεδιασμένο για την εξαγωγή κολλημένων ή σφιχτοδεμένων αξόνων μετάδοσης κίνησης στην πλήρη του τροχού. Το σετ περιέχει χιτώνια με σπείρωμα για αρθρώσεις σταθερής ταχύτητας με εξωτερικό σπείρωμα από M16 έως M30, καθώς και πείρους έλξης για αρθρώσεις σταθερής ταχύτητας με εσωτερικό σπείρωμα M14 και M16.

- ▶ Μανίκι στήριξης με ρουλεμάν, ø 39 mm και ø 46 mm
- ▶ Μανίκια έλξης M16, M18, M20, M22, M24, M27, M30
- ▶ Μπουλόνι τάνυσης για χιτώνια τάνυσης
- ▶ Κοχλίας έλξης με εξωτερικό σπείρωμα, M14 και M16
- ▶ Παξιμάδι έλξης



80220600 311,60 EUR*

SAUER ΠΛΗΡΕΣ ΕΡΓΑΛΕΙΟ VAG ΡΟΥΛΕΜΑΝ ΑΠΟ ΚΑΟΥΤΣΟΥΚ

για την αφαίρεση και τοποθέτηση του πλαστικού/αλουμινένιου ρουλεμάν Ø 62 mm στο βραχίονα του μπροστινού άξονα (το βραχίονα δεν χρειάζεται να αφαιρεθεί). Το νέο κουζινέτο τοποθετείται με ακρίβεια, ευθυγράμμιση και ομοιόμορφα. Άξονας με εξαγωνίο για αντιδιαμετρική συγκράτηση.

Κατάλληλο για:

- ▶ Audi A2 ,00 - ,05
- ▶ Seat Cordoba 6L ,02 - ,09, Ibiza 6L ,02 - ,09
- ▶ Škoda Fabia 6Y ,99 - ,08, Roomster 5J ,06 - ,08
- ▶ VW Fox 5Z ,05 - ,12, Polo 9N ,01 - ,09



81110400 274,70 EUR*

ΣΕΤ ΕΡΓΑΛΕΙΩΝ SAUER ΓΙΑ ΔΙΠΛΑ ΡΟΥΛΕΜΑΝ VAG, 7 ΤΕΜΑΧΙΩΝ

Αυτό το σετ εργαλείων έχει σχεδιαστεί για την επισκευή του διπλού ρουλεμάν (spectacle bearing) στα 5τάχυτα μηχανικά κιβώτια ταχυτήτων VAG (02T), μεταξύ άλλων. Με τα πιεστικά τεμάχια που περιλαμβάνονται στο σετ, μπορείτε να πιέσετε έξω και να πιέσετε μέσα το διπλό έδρανο και τον άξονα εισόδου και εξόδου στο κιβώτιο ταχυτήτων.

Για χρήση με τους ακόλουθους αριθμούς OE:

- ▶ T10080
- ▶ Τεμάχιο πίεσης άξονα μετάδοσης κίνησης, T10081
- ▶ Μπλοκ στήριξης άξονα μετάδοσης κίνησης, T10083
- ▶ Ελατήριο, T10083/1
- ▶ Πλάκα στήριξης, T10084A
- ▶ Τεμάχιο ώθησης, άξονες μετάδοσης, T10085

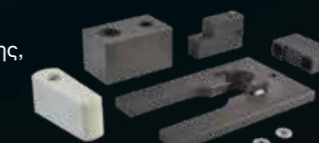

81231900 312,90 EUR*

ΠΛΑΚΑ ΠΡΙΣΜΑΤΟΣ SAUER, ΜΟΝΤΕΛΟ 1

Για το πάτημα ή την απομάκρυνση ρουλεμάν, οδοντωτών τροχών ή αρθρώσεων κατά την εργασία στο πλαίσιο, την κίνηση των τροχών ή τα κιβώτια ταχυτήτων.

Διαστάσεις:

- ▶ 200 x 150 x 14 mm
- ▶ Ακτίνες: ø 32, 38, 50, 61

Να χρησιμοποιείται ως αριθμός OE VW401.



81231700 109,90 EUR*

ΠΛΑΚΑ ΠΡΙΣΜΑΤΟΣ SAUER, ΜΟΝΤΕΛΟ 2

Για το πάτημα ή την απομάκρυνση ρουλεμάν, οδοντωτών τροχών ή αρθρώσεων κατά την εργασία στο πλαίσιο, την κίνηση των τροχών ή τα κιβώτια ταχυτήτων.

Διαστάσεις:

- ▶ 200 x 150 x 14 mm
- ▶ Ακτίνες: ø 31, 50, 56, 83

Να χρησιμοποιείται ως αριθμός OE VW402.



81231800 109,90 EUR*

ΠΛΑΙΣΙΟ ΠΡΕΣΑΣ SAUER, ΚΛΕΙΣΤΟΣ ΣΧΕΔΙΑΣΜΟΣ, 2 ΤΕΜΑΧΙΩΝ

Στιβαρό πλαίσιο πρέσας σε κλειστό σχεδιασμό από υψηλής αντοχής σκληρυμένο χάλυβα. Το κλειστό χιτώνιο με σπείρωμα είναι σχεδιασμένο για πιεστικά τεμάχια με βάσεις \varnothing 30 mm και είναι εξοπλισμένο με το σύστημα μαγνητών Sauer. Η ρύθμιση του ύψους μπορεί να γίνει εύκολα μέσω του χιτωνίου με σπείρωμα.

Βασικά στοιχεία:

- Εσωτερικό πλάτος: 130 mm
- Εσωτερικό μήκος: 300 mm
- Σπείρωμα στερέωσης 1: 2 1/4" -14 UNS
- Σπείρωμα στερέωσης 2: M42 x 2,0
- Μέγιστο φορτίο: 17 τόνοι
- Βάρος: 5,5 kg



80220047 **306,50 EUR***

ΣΕΤ ΑΝΑΒΟΛΕΑ ΠΡΕΣΑΣ SAUER, 7 ΤΕΜΑΧΙΩΝ

Ο βραχίονας πρέσας Sauer έχει σχεδιαστεί για εργασία απευθείας στο όχημα και μπορεί να λειτουργήσει τόσο χειροκίνητα όσο και υδραυλικά.

Βασικά στοιχεία:

- Εσωτερικό μήκος: 230 mm
- Σπείρωμα στερέωσης 1: M42 x 2,0
- Σπείρωμα στερέωσης 2: M42 x 2,0
- Μέγ. Φορτίο: 12 τόνοι
- Βάρος: 6,6 kg



81230300 **381,50 EUR***

ΒΑΣΙΚΟ ΣΕΤ SAUER, ΥΔΡΑΥΛΙΚΑ ΜΕ ΠΛΑΙΣΙΟ ΠΡΕΣΑΣ

με πλαίσιο πρέσας γενικής χρήσης σε κλειστό σχεδιασμό και υδραυλικό κύλινδρο 20 τόνων. Υδραυλικός κύλινδρος. Ιδανικός για τη συγκράτηση μανικιών καθολικής πίεσης και στήριξης με βάση στήριξης 30 mm.



81230500 **1250,30 EUR***

ΒΑΣΙΚΟ ΣΕΤ SAUER, ΣΕΤ ΥΔΡΑΥΛΙΚΗΣ ΚΙΝΗΣΗΣ

Αυτό το βασικό σετ χρησιμεύει ως υδραυλική κίνηση για όλες σχεδόν τις εργασίες τάνυσης και συμπίεσης σε έδρανα τροχών, άξονες μετάδοσης κίνησης, έδρανα από καουτσούκ και αρθρώσεις ανάρτησης. Σε συνδυασμό με τα πλαίσια πρέσας Sauer ή τα πιεστικά τεμάχια Sauer, αυτό το σετ είναι αναντικατάστατο για κάθε εργαστήριο.



80220033 **1231,00 EUR***

ΣΕΤ ΚΙΝΗΣΗΣ SAUER, ΧΕΙΡΟΚΙΝΗΤΟ

με πλαίσιο πρέσας.



81231601 **573,90 EUR***

ΑΞΟΝΑΣ ΕΛΞΗΣ SAUER M10 X 450 MM ΜΕ ΠΑΞΙΜΑΔΙ

για υδραυλική έλξη



80220004 **95,50 EUR***

ΑΞΟΝΑΣ ΕΛΞΗΣ SAUER M14 X 450 MM ΜΕ ΠΑΞΙΜΑΔΙ

για υδραυλική έλξη



80220010 **97,50 EUR***

ΑΞΟΝΑΣ ΕΛΞΗΣ SAUER M12 X 450 MM, ΜΕ ΠΑΞΙΜΑΔΙ

για υδραυλική έλξη



80220007 **96,50 EUR***

ΑΞΟΝΑΣ ΕΛΞΗΣ SAUER M18 X 450 MM ΜΕ ΠΑΞΙΜΑΔΙ

για υδραυλική έλξη



80220020 **106,50 EUR***

ΑΞΟΝΑΣ ΕΛΞΗΣ SAUER M16 X 450 MM ΜΕ ΠΑΞΙΜΑΔΙ

για υδραυλική έλξη



80220015 **89,10 EUR***

ΑΞΟΝΑΣ ΕΛΞΗΣ SAUER M20 X 450 MM ΜΕ ΠΑΞΙΜΑΔΙ

για υδραυλική έλξη



80220025 **106,50 EUR***

Πλήρεις
διακρίσεις
πλήρες
φορτίο

Π802
BLACK



Z3201

3.249,90 €*

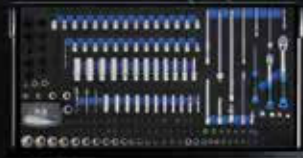

434
τεμάχια

