

2024

www.swstahl.de

TOOLNEWS

FOR PROFESSIONALS

DESIGNED
IN GERMANY

4

Auszeichnung
für die
TT-Edition

8

Die neue
Generation
Schlagschrauber

14

Profi
Motoreinstell-
werkzeuge

DIE NEUE GENERATION
SCHLAGSCHRAUBER

SW STAHL
PROFESSIONAL TOOLS



3

FRAGEN AN...

INTERVIEW

MIT MARCEL HEINEMANN
VERKAUFSLEITER
SW STAHL

1

2023 HAT SW STAHL MEHRERE RENOMMIERTE DESIGN JURYS ÜBERZEUGT. KÖNNEN SIE UNS HIERZU EIN PAAR DETAILS NENNEN?

Marcel Heinemann: Wir sind mehr als stolz, dass unsere TT Werkstattwagen Edition gleich zwei starke Designpreise eingefahren hat. Einmal den German Design Award 2023 und einmal den Red Dot Award 2023. Unsere Idealline konnte die Red Dot Jury ebenfalls voll überzeugen. Diese Designpreise sind für uns die Bestätigung, dass wir mit unseren Produkten auf dem richtigen Weg sind und dass wir diesen Weg auch 2024 konsequent so weiterführen werden. Man darf gespannt sein.

2

KANN MAN 2024 SW STAHL AUCH WIEDER LIVE ERLEBEN?

Marcel Heinemann: In 2024 geben wir Vollgas. Wir werden auf den verschiedensten Messen und Roadshows vertreten sein. Denn unsere Werkzeugpalette muss man sehen, fühlen, testen und natürlich auch sich in sie verlieben. Unser hochmotiviertes Team gibt alles, um bei unseren Liveauftritten unser Werkzeug zum absoluten Erlebnis zu machen. Einfach mal vorbeischaun und sich begeistern lassen.

3

AUF WAS DÜRFEN WIR UNS 2024 NOCH FREUEN?

Marcel Heinemann: Damit unsere Kunden ein vollumfängliches Bild unserer aktuellen und mehr als umfangreichen Produktpalette bekommen, kommt 2024 unser Toolbook auf den Markt. In diesem Produktkatalog sind alle unsere Produkte ausführlich erklärt und durch ein cleveres Rubriken- und Indexsystem leicht zu finden. Ein absolutes Muss für jede Werkstatt!

HERR HEINEMANN, DANKE FÜR DAS GESPRÄCH.

Marcel Heinemann: Gerne.



08 DIE NEUE GENERATION SCHLAGSCHRAUBER



04 DIE TT-EDITION LEGT NOCH EINEN DRAUF



14 UNSERE NEUEN PROFI-MOTOREINSTELLWERKZEUGE

INHALT

- 4 | Unsere TT Edition hat gewonnen
- 8 | Die neue Generation Schlagschrauber
- 14 | Die neuen Motoreinstellwerkzeuge

K A T E G O R I E N

- Schraubenschlüssel
- Steckschlüssel / Zubehör
- Bit-Einsätze
- Schraubwerkzeuge
- Zangen
- Abzieher
- Allgemeine Handwerkzeuge
- Druckluftwerkzeuge
- Elektro / Akku Werkzeuge
- Drehmomentwerkzeuge
- Diagnose- / Prüfgeräte
- Motor
- Getriebe / Kupplung
- Abgasanlage
- Klimaanlage
- Fahrwerk / Achsen
- Räder / Reifen
- Bremsen
- Karosserie
- Fahrzeugelektrik
- Werkstattwagen / Moduleinlagen
- Werkzeugsortimente
- Werkstattausrüstung
- Werkstattbedarf
- Motorrad
- NFZ

HOTLINE TECHNIK
+49 (0) 21 91 / 464 38 -55
SW STAHL KAUFMÄNNISCHER SERVICE
PROFESSIONAL TOOLS +49 (0) 21 91 / 464 38 -45

MIT HIGH-PERFORMANCE IN DIE SPITZENKLASSE



DIE TT800 EDITION HAT DIE JURYS ÜBERZEUGT UND GEWONNEN!

2023 war ein mehr als erfolgreiches Jahr für unsere Werkstattwagen TT-Edition. Nicht nur unsere Kunden waren begeistert von der Funktionalität, dem Design, von der Verarbeitung und vom exklusiven Innenleben der Modelle TT801 und TT802. Auch die beiden Jurys der renommiertesten Design Preise, des German Design Awards und des Red Dot Awards, haben unsere Werkstattwagen voll überzeugt und wurden mit den jeweiligen Designpreisen ausgezeichnet.

Wir sind mehr als stolz und freuen uns, dass wir mit unserer TT Edition die Werkstatt revolutionieren.



DEINE WERKSTATT DNA THE WINNERS ARE...



WIR HABEN GEWONNEN!

Nicht nur unsere Werkstattwagen TT Edition konnte die Jury des Red Dot Design überzeugen, sondern auch unsere Werkzeug-Ideallinie. High Performance Werkzeuge, die deine Arbeit erleichtern, für jeden Einsatz bereit und mit einem Griff der so gut in der Hand liegt, dass Du die Werkzeuge am liebsten nicht mehr zurücklegen möchtest. Die Verarbeitung von besten Materialien versprechen eine Langlebigkeit jedes einzelnen Werkzeugs. Ein besonderes Highlight ist unsere High Torque Umschaltknarre mit einem unschlagbaren Drehmoment von 1.075 Nm. Die stärkste Umschaltknarre aus dem Hause SW Stahl, die bei keinem Handwerker fehlen darf.



READY
FOR
BOOST

DIE NEUE GENERATION SCHLAGSCHRAUBER



TAUCHE EIN IN DIE
WELT DER NEUEN
GENERATION
SCHLAGSCHRAUBER

WENN ES DARAUF ANKOMMT, MUSST DU DICH VERLASSEN KÖNNEN. UNSERE NEUEN SCHLAGSCHRAUBER SIND IMMER BEREIT FÜR DEN EINSATZ UND DEIN PERFEKTER PARTNER, WENN ES UM DEN REIFENWECHSEL GEHT.

STARK, SCHÖN UND IMMER MIT EXTREMEM DRUCK.

DESIGNED IN
GERMANY

⊗ DRUCKLUFTMOTOR

EINHÄNDIGES
UMSCHALTEN

⊗ HOCHLEISTUNGS-DOPPEL-
HAMMER-SCHLAGWERK

⊗ HANDGRIFF MIT
SPEZIELLER TEXTUR

FÜR 1/2" & 3/4"

ANZUGS-DREHMOMENT: 750 NM - 1.300 NM
LÖSEMOMENT: 1.300 NM - 1.900 NM

INNERE WERTE

UNSERE NEUE **SCHLAGSCHRAUBER**-SERIE – DURCHDACHT DURCH UND DURCH!

WIR SIND DEIN
PROFESSIONELLER PARTNER
FÜR AUTOMOTIVE
WERKZEUGE.

MOTOREINSTELLWERKZEUGE!

Für eine noch professionellere Performance bei deiner Arbeit haben wir einen Teil unserer Motoreinstellwerkzeuge komplett neu überarbeitet.

Motoreinstellwerkzeuge sind das Herzstück einer jeden Werkstatt und das Geheimnis für eine perfekte Leistung in der Automobilbranche. Sie sind nicht nur wichtig, sondern unverzichtbar, um die Präzision und Effizienz von Motoren zu gewährleisten.

Mit unserem brandneuen SW STAHL Design-Koffer für Motoreinstellwerkzeuge ist das Werkzeug nicht nur ordentlich und sicher aufbewahrt, sondern ist auch der Blickfang in deiner Werkstatt.

Unsere Motoreinstellwerkzeuge setzen auf Langlebigkeit und Zuverlässigkeit. Hergestellt aus robustem Stahl, trotzen sie den Belastungen des Werkstattalltags und bleiben dir lange Zeit treu.

Die Werkzeuge sind nicht nur widerstandsfähig, sondern auch schonend in der Anwendung, was die Lebensdauer des Werkzeuges verlängert. Passgenauigkeit ist ein weiterer entscheidender Vorteil dieser Werkzeuge. Unsere Motoreinstellwerkzeuge sind optimal auf die Elemente vieler Motormodelle abgestimmt. Damit wird eine exakte und präzise Ausrichtung ermöglicht, was sich unmittelbar auf die Leistung und Effizienz der Motoren auswirkt.

Wir haben eine umfassende Palette an Werkzeugen entwickelt, um die Vielzahl von Fahrzeugmodellen der führenden Marken wie Audi, Seat, Skoda, VW bis hin zu Opel, Fiat, Iveco und vielen anderen zu gewährleisten. Ob es sich um den Gegenhalter für Nocken- und Kurbelwellen oder den Abziehersatz für Nockenwellenräder handelt - wir haben das passende Motoreinstellwerkzeug für deine Werkstatt. Unsere neue Generation von Motoreinstellwerkzeugen wird deine Arbeit auf ein völlig neues Niveau heben und dir das Vertrauen geben, dass du für jede Herausforderung in der Automobilbranche bestens gerüstet bist.



tool-is

www.tool-is.com
SCHAU MAL VORBEI UND LASS DICH ÜBERZEUGEN!

UNSERE WERKZEUGDATENBANK

WIR HABEN DEIN WERKZEUG.



Schluss mit dem Versteckspiel: Es gibt nichts Schlimmeres, als ein Werkzeug, das man braucht und nicht findet oder nur dunkel in Erinnerung hat. Wir kennen das. Deshalb haben wir **TOOL-IS** erfunden: die Online-Werkzeugsuchmaschine von SW Stahl.

Ab sofort kann **TOOL-IS** sogar noch mehr. Oder besser gesagt: Du kannst noch mehr. Du kannst **TOOL-IS** nämlich jetzt auch auf mobilen Geräten (sprich: Smartphone oder Tablet) nutzen. Verfügbarkeiten, Aktionslaufzeiten und Preise werden in Echtzeit angezeigt – aktueller und schneller geht's nicht. Außerdem findest du dank der verschiedenen Suchmöglichkeiten auf jeden Fall, was du suchst – selbst wenn du nur wenige Anhaltspunkte für deine Suche hast.



JETZT ANMELDEN UND
ZUSATZINHALTE EINSEHEN!

- ⊗ Schnelle und flexible Online-Werkzeugsuche
- ⊗ Anzeige von u. a. Verfügbarkeiten, Aktionslaufzeiten und Preisen in Echtzeit
- ⊗ Auch auf Smartphone und Tablet nutzbar
- ⊗ Schnellsuche mit automatischen Suchvorschlägen
- ⊗ Stichwort- und Volltextsuche
- ⊗ Suche nach OE-Nummern, Motorcodes, Artikelnummern oder Fahrzeugtypen
- ⊗ Deutsch, Englisch und Französisch
- ⊗ Anlegen von Merklisten



DOPPELGABELSCHLÜSSELSATZ, 6-22 MM, 8-TEILIG

- ▶ Schlüsselköpfe um 15° abgeschrägt
 - ▶ Verpackt in praktischer Kunststoffröhre mit EURO-Hänger
- 6 x 7 mm, 8 x 9 mm, 10 x 11 mm, 12 x 13 mm, 14 x 15 mm, 16 x 17 mm, 18 x 19 mm, 21 x 22 mm



00150L 25,90 CHF*

DOPPELGABELSCHLÜSSELSATZ, 6-32 MM, 10-TEILIG

- ▶ Schlüsselköpfe um 15° abgeschrägt
 - ▶ Verpackt in praktischer Rolltasche
- 6, 7, 8, 9, 10, 11, 12, 13, 14, 15, 16, 17, 18, 19, 21, 22, 24, 27, 30, 32 mm



00151L 64,90 CHF*

GABELRINGSCHLÜSSELSATZ, 8-19 MM, 8-TEILIG

Chrom-Vanadium, mattverchromt.



01-121-WB 20,90 CHF*

GABELRINGSCHLÜSSELSATZ, 6-22 MM, GEKRÖPFT, 15-TEILIG

- ▶ Ringkopf um 10° gekröpft
 - ▶ Gabelkopf um 15° abgeschrägt
 - ▶ Verpackt in praktischer Kunststoffröhre mit EURO-Hänger
- 6, 7, 8, 9, 10, 11, 12, 13, 14, 15, 16, 17, 18, 19, 22 mm



00192L 85,90 CHF*

DOPPELGABELSCHLÜSSELSATZ, 6-22 MM, 8-TEILIG

- ▶ Schlüsselköpfe um 15° abgeschrägt
- 6 x 7 mm, 8 x 9 mm, 10 x 11 mm, 12 x 13 mm, 14 x 15 mm, 16 x 17 mm, 18 x 19 mm, 20 x 22 mm



01-110-WB 25,90 CHF*

GABELRINGSCHLÜSSELSATZ, 6-22 MM, 15-TEILIG

- ▶ Gabel- und Ringkopf um jeweils 15° abgeschrägt
 - ▶ Verpackt in praktischer Kunststoffröhre mit EURO-Hänger
- 6, 7, 8, 9, 10, 11, 12, 13, 14, 15, 16, 17, 18, 19, 22 mm



00162L 50,90 CHF*

GABELRINGSCHLÜSSELSATZ, 10-32 MM, GEKRÖPFT, 16-TEILIG

- ▶ Ringkopf um 10° gekröpft
 - ▶ Gabelkopf um 15° abgeschrägt
 - ▶ Verpackt in praktischer Rolltasche
- 10, 11, 12, 13, 14, 15, 16, 17, 18, 19, 21, 22, 24, 27, 30, 32 mm



00193L 131,00 CHF*

DOPPELRINGSCHLÜSSELSATZ, E-PROFIL, E6-E24, 6-TEILIG

- ▶ In flacher Form für Spezial E-Profil Schrauben
- ▶ Chrom-Vanadium, mattverchromt



01560L 69,90 CHF*

GABELRINGSCHLÜSSELSATZ, 10-32 MM, 16-TEILIG

- ▶ Gabel- und Ringkopf um jeweils 15° abgeschrägt
 - ▶ Verpackt in praktischer Rolltasche
- 10, 11, 12, 13, 14, 15, 16, 17, 18, 19, 21, 22, 24, 27, 30, 32 mm

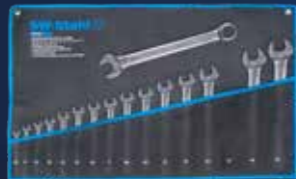

00163L 115,00 CHF*

GABELRINGSCHLÜSSELSATZ, 1/4"-3/4", 8-TEILIG

- ▶ Gabel- und Ringkopf um jeweils 15° abgeschrägt
 - ▶ Verpackt in praktischer Kunststoffröhre mit EURO-Hänger
- 1/4", 5/16", 3/8", 7/16", 1/2", 9/16", 5/8", 3/4"



00166L 36,90 CHF*

DOPPELRINGSCHLÜSSELSATZ, 6-22 MM, GEKRÖPFT, 8-TEILIG

- ▶ Mit tief gekröpften Ringköpfen
 - ▶ Verpackt in praktischer Kunststoffröhre mit EURO-Hänger
- 6 x 7, 8 x 9, 10 x 11, 12 x 13, 14 x 15, 16 x 17, 18 x 19, 20 x 22 mm



00180L 35,90 CHF*

DOPPELRINGSCHLÜSSELSATZ, 6-32 MM, GEKRÖPFT, 11-TEILIG

- ▶ Mit tief gekröpften Ringköpfen
 - ▶ Verpackt in praktischer Rolltasche
- 6 x 7, 8 x 9, 10 x 11, 12 x 13, 14 x 15, 16 x 17, 18 x 19, 20 x 22, 21 x 23, 24 x 27, 30 x 32 mm



00181L 73,90 CHF*

GABELRINGSCHLÜSSELSATZ, 10-19 MM, EXTRA KURZ, 10-TEILIG

Chrom-Vanadium, extra kurz, blendfrei. Für enge Schwenkwinkel und schwer erreichbare Stellen z. B. an Klimaanlage, Armaturen, Radioeinbau, im Türen- und Motorbereich. Länge zwischen 90 und 140 mm



00840L 50,90 CHF*

GABELRINGSCHLÜSSELSATZ, 21-32 MM, EXTRA LANG, 6-TEILIG

Chrom-Vanadium, verchromt und hochglanzpoliert, in schwarzer Wickeltasche. ▶ Extra lange Ausführung ermöglicht höchste Kraftübertragung ▶ Härte und Drehmoment übertreffen die Anforderungen der jeweiligen DIN-Normen



00835L 104,00 CHF*

DOPPELRINGSCHLÜSSELSATZ, 6-22 MM, GEKRÖPFT, 8-TEILIG

- ▶ Mit tief gekröpften Ringköpfen
 - ▶ Chrom-Vanadium, mattverchromt
- 6 x 7, 8 x 9, 10 x 11, 12 x 13, 14 x 15, 16 x 17, 18 x 19, 20 x 22 mm

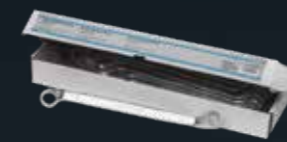

01-141-WB 38,90 CHF*

DOPPELRINGSCHLÜSSELSATZ, E-PROFIL, E6-E24, GEKRÖPFT, 6-TEILIG

Chrom-Vanadium, mattverchromt, doppelt gekröpft. E6 x E8, E7 x E11, E10 x E12, E14 x E18, E16 x E22, E20 x E24



01580L 99,90 CHF*

RINGRATSCHENSCHLÜSSEL, 4-IN-1

Kombinierter Schlüssel mit 4 Schlüsselweiten: 10 - 13 - 17 - 19 mm.

- ▶ Chrom Vanadium, gerade Form
- ▶ Feinverzahnt mit 72 Zähnen
- ▶ Mit Umschaltfunktion
- ▶ Schlanker Ratschenkopf
- ▶ Länge: 200 mm
- ▶ Höhe: 15 mm



HIER GEHT'S
ZUM VIDEO



03580L 27,90 CHF*

GABELRINGRATSCHENSCHLÜSSELSATZ, 8-19 MM, 12-TEILIG

- ▶ Größen: 8 - 19 mm
- ▶ Aus hochwertigem Chrom-Vanadium, satiniert
- ▶ In praktischer Aufbewahrungstasche
- ▶ Feinverzahnt mit 72 Zähnen



HIER GEHT'S
ZUM VIDEO



03510L 170,00 CHF*

GABELRINGRATSCHENSCHLÜSSELSATZ, 8-19 MM, UMSCHALTBAR, 12-TEILIG

- ▶ Umschaltbar
- ▶ Größen: 8 - 19 mm
- ▶ Aus hochwertigem Chrom-Vanadium, satiniert
- ▶ In praktischer Aufbewahrungstasche
- ▶ Feinverzahnt mit 72 Zähnen



HIER GEHT'S
ZUM VIDEO



03520L 199,00 CHF*

GABELRINGRATSCHENSCHLÜSSELSATZ, MULTI-PROFIL, 8-19 MM, 7-TEILIG

- ▶ Chrom-Vanadium, mattverchromt
- ▶ Mit 72 Zähnen
- ▶ Ringseite im Multiprofil - geeignet für metrisch, Zoll, Sechskant, Zwölfkant und E-Profileschrauben



S1594 90,90 CHF*

GABELRINGRATSCHENSCHLÜSSEL-SATZ, 8-19 MM, MIT GELENK, 12-TEILIG

- ▶ Mit stufenlosem Gelenk
- ▶ Größen: 8 - 19 mm
- ▶ Aus hochwertigem Chrom-Vanadium, satiniert
- ▶ In praktischer Aufbewahrungstasche
- ▶ Feinverzahnt mit 72 Zähnen



HIER GEHT'S
ZUM VIDEO



03530L 209,00 CHF*

GABELRINGRATSCHENSCHLÜSSELSATZ, 8-19 MM, MIT GELENK, KURZ, 12-TEILIG

- ▶ Für das Arbeiten in beengten Verhältnissen
- ▶ Mit stufenlosem Gelenk
- ▶ Größen: 8 - 19 mm
- ▶ Aus hochwertigem Chrom-Vanadium, satiniert
- ▶ Feinverzahnt mit 72 Zähnen
- ▶ In praktischer Aufbewahrungstasche



03540L 157,00 CHF*

DOPPELRINGRATSCHENSCHLÜSSELSATZ, 12-19 MM, EXTRA LANG, 6-TEILIG

- ▶ Für schwer erreichbare Stellen z.B. bei Zahnriemenreparaturen
- ▶ Mit Ratschenfunktion, Belastbarkeit 50% über DIN-Anforderung

Größen:

- ▶ 12 x 328 mm, 13 x 367 mm, 16 x 390 mm, 17 x 406 mm, 18 x 419 mm, 19 x 430 mm



03590L 122,00 CHF*

S-TYPE DOPPELRINGSCHLÜSSELSATZ, 10-19 MM, 5-TEILIG

- ▶ Chrom-Vanadium, verchromt
- ▶ Ideal für schwer erreichbare Stellen
- ▶ Zwölfkant
- ▶ In Rolltasche



01905L 44,90 CHF*

GEBALLTE KRAFT IM KOPF!

DESIGNED
IN GERMANY



reddot winner 2023



DESIGN
AWARD
2019

UMSCHALTKNARRENSATZ, 1/4" UND 1/2", SCHLANKE AUSFÜHRUNG, 2-TEILIG

Das neue, besonders schlanke Design der Umschaltknarren macht das Arbeiten bei engen Platzverhältnissen problemlos möglich.

- ▶ Besonders schlanke Form
- ▶ Feinverzahnt mit 72 Zähnen
- ▶ Antrieb: 12,5 mm (1/2") / 6,3 mm (1/4")
- ▶ Hohes Drehmoment -50% über DIN
- ▶ Material: Chrom Vanadium
- ▶ Mit Einsatz-Arretierung
- ▶ Besonders griffiger 2K-Handgriff



reddot winner 2023



DESIGN
AWARD
2019

06026L 67,90 CHF*

UMSCHALTKNARRENSATZ, 1/4" UND 1/2", HIGH TORQUE, 2-TEILIG

Durch ein besonders hohes Drehmoment sind die Umschaltknarren das perfekte Werkzeug, um z. B. hartnäckige und festsitzende Schrauben problemlos zu lösen.

- ▶ Feinverzahnt mit 90 Zähnen
- ▶ Sehr geringer Schwenkwinkel
- ▶ Material: Chrom Vanadium
- ▶ Besonders griffiger 2K-Handgriff
- ▶ Geprüft durch unabhängiges Prüfinstitut

Inhalt:

- ▶ 1/2" Umschaltknarre 06092L, 1.075 Nm
- ▶ 1/4" Umschaltknarre 06094L, 135 Nm



reddot winner 2023



DESIGN
AWARD
2019

06096L 99,90 CHF*

UMSCHALTKNARRE, 1/4", HIGH TORQUE, 135 NM

Durch ein besonders hohes Drehmoment ist die Umschaltknarre das perfekte Werkzeug, um z. B. hartnäckige und festsitzende Schrauben problemlos zu lösen.

- ▶ Antrieb: 6,3 mm (1/4")
- ▶ Besonders hohes Drehmoment: 135 Nm
- ▶ 100% über DIN Anforderung
- ▶ Feinverzahnt mit 90 Zähnen
- ▶ Sehr geringer Schwenkwinkel
- ▶ Material: Chrom Vanadium
- ▶ Besonders griffiger 2K-Handgriff
- ▶ Geprüft durch unabhängiges Prüfinstitut



reddot winner 2023



DESIGN
AWARD
2019



MAXIMALES DREHMOMENT IN NM



HIER GEHT'S
ZUM VIDEO



06094L 39,90 CHF*

UMSCHALTKNARRE, 3/8", HIGH TORQUE, 440 NM

Durch ein besonders hohes Drehmoment ist die Umschaltknarre das perfekte Werkzeug, um z. B. hartnäckige und festsitzende Schrauben problemlos zu lösen.

- ▶ Antrieb: 10 mm (3/8")
- ▶ Besonders hohes Drehmoment: 440 Nm
- ▶ Feinverzahnt mit 90 Zähnen
- ▶ Sehr geringer Schwenkwinkel
- ▶ Material: Chrom Vanadium
- ▶ Besonders griffiger 2K-Handgriff
- ▶ Geprüft durch unabhängiges Prüfinstitut



reddot winner 2023



DESIGN
AWARD
2019



MAXIMALES DREHMOMENT IN NM



HIER GEHT'S
ZUM VIDEO



06093L 55,90 CHF*

UMSCHALTKNARRE, 1/2", HIGH TORQUE, 1.075 NM

Durch ein besonders hohes Drehmoment ist die Umschaltknarre das perfekte Werkzeug, um z. B. hartnäckige und festsitzende Schrauben problemlos zu lösen.

- ▶ Antrieb: 12,5 mm (1/2")
- ▶ Besonders hohes Drehmoment: 1.075 Nm
- ▶ Feinverzahnt mit 90 Zähnen
- ▶ Sehr geringer Schwenkwinkel
- ▶ Material: Chrom Vanadium
- ▶ Besonders griffiger 2K-Handgriff
- ▶ Geprüft durch unabhängiges Prüfinstitut



reddot winner 2023



DESIGN
AWARD
2019



110% LEISTUNGSSTEIGERUNG
1.075 NM



06092L 66,90 CHF*

UMSCHALTKNARRE, 3/8", SCHLANKE AUSFÜHRUNG

Das neue, besonders schlanke Design der Umschaltknarre macht das Arbeiten bei engen Platzverhältnissen problemlos möglich.

- ▶ Besonders schlanke Form
- ▶ Feinverzahnt mit 72 Zähnen
- ▶ Antrieb: 10mm (3/8")
- ▶ Hohes Drehmoment - 50% über DIN
- ▶ Material: Chrom Vanadium
- ▶ Mit Einsatz-Arretierung
- ▶ Besonders griffiger 2K-Handgriff



DESIGN
AWARD
2019



reddot winner 2023



06038L 34,90 CHF*

UMSCHALTKNARRE, 1/4", SCHLANKE AUSFÜHRUNG

Das neue, besonders schlanke Design der Umschaltknarre macht das Arbeiten bei engen Platzverhältnissen problemlos möglich.

- ▶ Besonders schlanke Form
- ▶ Feinverzahnt mit 72 Zähnen
- ▶ Antrieb: 6,3mm (1/4")
- ▶ Hohes Drehmoment - 50% über DIN
- ▶ Material: Chrom Vanadium
- ▶ Mit Einsatz-Arretierung
- ▶ Besonders griffiger 2K-Handgriff



red dot winner 2023

06014L 24,90 CHF*

UMSCHALTKNARRE, 1/2", SCHLANKE AUSFÜHRUNG

Das neue, besonders schlanke Design der Umschaltknarre macht das Arbeiten bei engen Platzverhältnissen problemlos möglich.

- ▶ Besonders schlanke Form
- ▶ Feinverzahnt mit 72 Zähnen
- ▶ Antrieb: 12,5mm (1/2")
- ▶ Hohes Drehmoment - 50% über DIN
- ▶ Material: Chrom Vanadium
- ▶ Mit Einsatz-Arretierung
- ▶ Besonders griffiger 2K-Handgriff



red dot winner 2023

HIER GEHT'S ZUM VIDEO



06012L 44,90 CHF*

UMSCHALTKNARRE, 1/2", HIGH TORQUE, 1.075 NM, TELESKOPAUSZUG

Das besonders hohe Drehmoment der Umschaltknarre in Kombination mit einem Teleskopauszug ist das perfekte Werkzeug, um z. B. hartnäckige und festsitzende Schrauben problemlos zu lösen.

- ▶ Antrieb: 12,5 mm (1/2")
- ▶ Besonders hohes Drehmoment: 1.075 Nm
- ▶ Mit Teleskopauszug
- ▶ In 6 Positionen feststellbar auf 310 - 340 - 365 - 390 - 420 - 450 mm
- ▶ Feinverzahnt mit 90 Zähnen
- ▶ Besonders griffiger 2K-Handgriff

DESIGNED IN GERMANY



red dot winner 2023



450 CM
420 CM
390 CM
365 CM
340 CM
310 CM

06090L 134,00 CHF*

VERLÄNGERUNGSSATZ, 1/2", 3-TEILIG

- ▶ Chrom-Vanadium, verchromt
- ▶ Zum Überbrücken großer Distanzen

Größen:

- ▶ 450 - 600 - 750 mm



05920L 59,90 CHF*

STECKSCHLÜSSELEINSÄTZE, 1/2", ZWÖLFKANT, 10-24 MM, TIEF, 13-TEILIG

Chrom-Vanadium, verchromt.

Größen:

- ▶ 10 - 11 - 12 - 13 - 14 - 15 - 16 - 17 - 18 - 19 - 21 - 22 - 24 mm



05632L 49,90 CHF*

STECKSCHLÜSSELEINSÄTZE, 1/2", EP-PROFIL, EP18-EP32, 8-TEILIG

12,5 mm (1/2") Antrieb, Chrom-Vanadium, mattverchromt.



04432L 88,90 CHF*

SCHRAUBENDREHEINSÄTZE, 1/2", INNENVIELZAHN, M6-M12, 6-TEILIG

- ▶ 6-teiliger Satz
- ▶ Chrom-Vanadium
- ▶ Fest mit dem Einsatz verpresst
- ▶ In Kassette mit Passformeinlage



S5106 40,90 CHF*

IMPACT-STECKSCHLÜSSELEINSÄTZE, 1/2", ZWÖLFKANT, 8-TEILIG

hochfest, zum Lösen der Gelenkwellenschrauben verschiedener Fahrzeuge, z.B. Audi, BMW, Citroën, Ford, Opel, Mercedes-Benz, Nissan Škoda, Seat, Renault, VW usw. Bestehend aus: 5 extra tiefen Zwölfkant Einsätzen 27 - 30 - 32 - 34 - 36 mm 3 Innensechskanteinsätzen 14 - 17 - 19 mm



10185L 111,00 CHF*

STECKSCHLÜSSELEINSÄTZE, 1/2", MULTI-PROFIL, 8-32 MM, 19-TEILIG

Chrom-Vanadium, passend für E-Profil, Sechskant metrisch und zöllig sowie Zwölfkant.

- ▶ 8 - 9 - 10 - 11 - 12 - 13 - 14 - 15 - 16 - 17 - 18 - 19 - 20 - 21 - 22 - 24 - 27 - 30 - 32 mm



05650L 55,90 CHF*

SCHRAUBENDREHEINSÄTZE, 1/2", INNENVIELZAHN, M5-M16, 26-TEILIG

12,5 mm (1/2") Antrieb, Chrom-Vanadium S2-Sonderstahl

- ▶ 55 mm lang M5 - M6 - M8 - M9 - M10 - M12 - M14 - M16
- ▶ 100 mm lang M5 - M6 - M8 - M9 - M10 - M12 - M14
- ▶ 140 mm lang M5 - M6 - M8 - M9 - M10 - M12 - M14
- ▶ 200 mm lang M8 - M10 - M12 - M14



04424L 109,00 CHF*

STECKSCHLÜSSELSATZ, 3/4", 21-TEILIG

- ▶ Umschaltknarre 500 mm
- ▶ Verlängerungen 100 - 200 - 400 mm
- ▶ Gleitgriff 450 mm
- ▶ Sechskant Einsätze 19 - 21 - 22 - 23 - 24 - 26 - 27 - 29 - 30 - 32 - 34 - 36 - 38 - 41 - 46 - 50 mm



07660L 319,00 CHF*

STECKSCHLÜSSELSATZ, 1/2", LOW PROFILE, 24-TEILIG

Low Profile / extra flache Steckschlüsseleinsätze

- ▶ ideal bei beengten Bedingungen
- ▶ bis zu 50% Platzeinsparung durch die geringe Bauhöhe

Drehmoment und Härte nach DIN, 12,5 mm (1/2") Antrieb, Chrom-Vanadium, Einsätze in Sechskant für maximales Drehmoment

- ▶ Je 1 Low Profile Steckschlüsseleinsatz, Sechskant 8, 9, 10, 11, 12, 13, 14, 15, 16, 17, 18, 19, 20, 21, 22, 24, 27, 30, 32 mm
- ▶ Umschaltknarre, 72 Zähne
- ▶ Je 1 Verlängerung 125 mm, 250 mm
- ▶ Kardangelenk
- ▶ Adapter für Steckschlüsseleinsätze, 1/2"



07625L 239,00 CHF*

STECKSCHLÜSSELSATZ, 1/4", LOW PROFILE, 25-TEILIG

Low Profile / extra flache Steckschlüsseleinsätze

- ▶ ideal bei beengten Bedingungen
- ▶ bis zu 50% Platzeinsparung durch die geringe Bauhöhe

Drehmoment und Härte nach DIN, 6,3 mm (1/4") Antrieb, Chrom-Vanadium, Einsätze in Sechskant für maximales Drehmoment

- ▶ Je 1 Low Profile Steckschlüsseleinsatz, Sechskant 4, 4,5, 5, 5,5, 6, 7, 8, 9, 10, 11, 12, 13, 14 mm
- ▶ Je 1 Bit, Kreuz PH1, PH2
- ▶ Je 1 Bit, Schlitz 4, 5, 6 mm
- ▶ Je 1 Bit, T-Profil ohne Bohrung T10, T15, T20, T25, T30
- ▶ Umschaltknarre, 72 Zähne
- ▶ Bitadapter Low Profile, 1/4"



06425L 91,90 CHF*

STECKSCHLÜSSELSATZ, 3/8", 34-TEILIG

10 mm (3/8") Antrieb, Chrom-Vanadium, Sechskant Einsätze für maximales Drehmoment.

- ▶ Hebelumschaltknarre mit Einsatzschnelllöser
- ▶ Sechskant-Einsätze 6-7-8-9-10-11-12-13-15-17-19-22-24
- ▶ Zündkerzeneinsätze SW 16 + 21
- ▶ T-Profil mit Stirnloch T15-20-25-27-30-40
- ▶ Innensechskant 5 - 6 - 7 - 8 - 10
- ▶ XZN 8 - 10 - 12
- ▶ 2 Verlängerungen
- ▶ Kardangelenk
- ▶ Gleitgriff



06520L 95,90 CHF*

STECKSCHLÜSSELSATZ, 3/8", 34-TEILIG

Chrom-Vanadium, Biteinsätze fest mit dem Einsatz verpresst

- ▶ Schraubendreheinsätze T10 - 15 - 20 - 25 - 27 - 30 - 40 - 45 - 50 - 55 - 60
- ▶ Steckschlüsseleinsätze E4 - 6 - 8 - 10 - 12 - 14 - 16 - 18 - 20
- ▶ Bits T10 - 15 - 20 - 25 - 27 - 30 - 40 - 50 - 55 x 8 mm
- ▶ 1 Bitadapter



04187L 64,90 CHF*

STECKSCHLÜSSELSATZ, 1/4", 41-TEILIG

6,3 mm (1/4") Antrieb, Chrom-Vanadium, Einsätze in Sechskant für maximales Drehmoment.

- ▶ Hebelumschaltknarre mit Einsatzschnelllöser
- ▶ Handgriff mit 6,3 mm (1/4") An- und Abtrieb
- ▶ Einsätze 3,5-4-4,5-5-5,5-6-7-8-9-10-11-12-13-14 mm
- ▶ PH + PZ 1 + 2
- ▶ Schlitz 4 - 5,5 - 7 mm
- ▶ T-Profil mit Bohrung T10-15-20-25-30-40
- ▶ Sechskant 3 - 4 - 5 - 6 - 8 mm
- ▶ Kardangelenk, 2 Verlängerungen, Gleitgriff
- ▶ Sechskant - Winkelschlüssel 1,5-2-2,5 mm



06450L 73,90 CHF*

STECKSCHLÜSSELSATZ, 1/2", 27-TEILIG

Drehmoment und Härte nach DIN, 12,5 mm (1/2") Antrieb, Chrom-Vanadium, Einsätze in Sechskant für maximales Drehmoment.

- ▶ 1 ERGO- Umschaltknarre, 72 Zähne feinverzahnt
- ▶ 2 Kipp-Verlängerungen 125 + 250 mm
- ▶ 1 Kardangelenk 12,5 mm (1/2")
- ▶ 1 Adapter für Verlängerung / Gleitgriff
- ▶ 2 Zündkerzeneinsätze 16 + 21 mm
- ▶ 20 Einsätze mit Sechskant Profil, 8, 9, 10, 11, 12, 13, 14, 15, 16, 17, 18, 19, 20, 21, 22, 23, 24, 27, 30, 32 mm



07624L 99,90 CHF*

STECKSCHLÜSSELSATZ, 3/4", ZWÖLFKANT, 21-TEILIG

- ▶ Umschaltknarre 500 mm
- ▶ Verlängerungen 100 - 200 - 400 mm
- ▶ Gleitgriff 450 mm
- ▶ Zwölfkant Einsätze 19 - 21 - 22 - 23 - 24 - 26 - 27 - 30 - 32 - 34 - 36 - 38 - 41 - 46 - 48 - 50 mm



07663L 359,00 CHF*

WERKZEUGKOFFER, 108-TEILIG

mit drei Auszügen und Deckelfach, abschließbar, zentrale Verriegelung der Schubladen beim Schließen des Deckels. Sicherer Transport durch Handgriff und stabile seitliche Tragegriffe. Bestückt mit 3 Werkzeugmodulen und 108 Werkzeugen in Profi-Qualität.



06816L 639,00 CHF*

STECKSCHLÜSSELEINSÄTZE, 1/4"+1/2", 4-32 MM, 28-TEILIG

mit rostgeschützter Oberfläche 6,3 mm + 12,5 mm (1/4" + 1/2"). Ideal für flache Schraubenköpfe und Muttern, wo herkömmliche Einsätze abrutschen und beschädigt werden.

- ▶ 6,3 mm (1/4") Antrieb 4, 5, 6, 7, 8, 9, 10, 11, 12, 13, 14 mm
- ▶ 12,5 mm (1/2") Antrieb 10, 11, 12, 13, 14, 15, 16, 17, 18, 19, 20, 21, 22, 24, 27, 30, 32 mm



05655L 109,00 CHF*

STECKSCHLÜSSELEINSÄTZE, 3/8", 8-19 MM, TIEF, 11-TEILIG

Tiefe Steckschlüsseleinsätze, Chrom-Vanadium, 10 mm (3/8") Antrieb, in Kassette.

- ▶ 8 - 10 - 11 - 12 - 13 - 14 - 15 - 16 - 17 - 18 - 19 mm

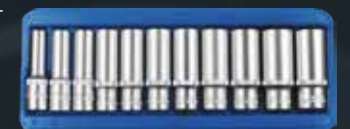

05530L 39,90 CHF*

SPIRALNUTENEINSÄTZE, 1/4", 2,60-8,25 MM, 6-TEILIG

6,3 mm (1/4") Antrieb, zum Ausdrehen der Elektroden abgerissener Glühkerzen im Zylinderkopf im eingebauten Zustand.
Größen:
▶ 2,60 - 3,20 - 3,50 - 4,50 - 6,50 - 8,25 mm



05535L 99,90 CHF*

SPIRALNUTENEINSÄTZE, 3/8", 8-19 MM, 11-TEILIG

zum Lösen von schwer beschädigten Muttern und Schrauben. Der hochlegierte Spezialstahl in Verbindung mit dem aggressiven Nutenprofil ermöglicht das Lösen aller Schrauben. Mit 10 mm (3/8") Antrieb und zusätzlichem Außensechskant.



05585L 64,90 CHF*

IMPACT-SCHRAUBENDREHEINSÄTZE, 1/2", INNENVIELZAHN, M14-M18, 6-TEILIG

12,5 mm (1/2") Antrieb, Vielzahn, M14, M16, M18, jeweils in 40 und 75 mm Länge.
Zur Montage der hochfesten Schrauben an Bremsträger- und Stoßdämpferschraubung, Bremsanlage, Antriebsrad der Nockenwelle und hinterem Bremsattel, Arbeiten am Fahrwerk sowie Aus- und Einbau der Radlager/Radnabeneinheit z.B. an VW Passat 3C.



10195L 124,00 CHF*

IMPACT-STECKSCHLÜSSELSATZ, 3/4", 21-TEILIG

- ▶ Gleitgriff 450 mm
- ▶ Umschaltknarre mit geschraubtem Schaft 500 mm Länge
- ▶ Mit Schnell-Verriegelung am Antrieb
- ▶ Verlängerungen in 100 und 250 mm
- ▶ Kardangelen 105 mm
- ▶ Steckschlüssel-Einsätze 20 mm (3/4"), Sechskant, mit Bohrung und Kugelfangrille: 19, 21, 22, 23, 24, 26, 27, 29, 30, 32, 35, 36, 38, 41, 46, 50 mm
- ▶ Alle Teile können auch mit 20 mm (3/4") Schlagschraubern betrieben werden, es entfällt somit der Kauf zusätzlicher Krafteinsätze für Druckluftwerkzeuge



07605L 399,00 CHF*

SPIRALNUTENEINSÄTZE, 1/2", 10-19 MM, 10-TEILIG

12,5 mm (1/2") Antrieb, zum Lösen von schwer beschädigten Muttern und Schrauben. Der hochlegierte Spezialstahl in Verbindung mit dem aggressiven Nutenprofil ermöglicht das Lösen aller Schrauben.



05545L 109,00 CHF*

SPIRALNUTENDREHEINSÄTZE, 3/8", 1/2", 2-14 MM, 9-TEILIG

zum Ausdrehen rundgedrehter Innenprofilschrauben (z.B. Innensechskant / Vielzahn / T-Profil) oder abgerissener Stehbolzen (vorher anbohren!). 10 mm (3/8") Innenvierkant / 17 mm Außensechskant 12,5 mm (1/2") Innenvierkant / 22 mm Außensechskant



05542L 76,90 CHF*

IMPACT-SCHRAUBENDREHEINSÄTZE, 1/2", INNENVIELZAHN, M8-M12, 3-TEILIG

3-teiliger Satz, aus Sonderstahl, 12,5 mm (1/2") Antrieb, schlagschrauberfest, Vielzahnprofil. Auch ideal z.B. für eingeklebte Schrauben an Bremssätteln oder Antriebswellen, höchste Festigkeit.



05213L 29,90 CHF*

IMPACT-STECKSCHLÜSSELEINSÄTZE, 3/4", ZWÖLFKANT, 8-TEILIG

20 mm (3/4") Antrieb, Hochfest, zum Lösen der Gelenkwellenschrauben verschiedener Fahrzeuge.



10186L 139,00 CHF*

IMPACT-STECKSCHLÜSSELEINSÄTZE, 3/4", 22-38 MM, TIEF, 8-TEILIG

Schlagschrauberfest, mit Rille und Bohrung, 20 mm (3/4") Antrieb.
Größen:
▶ 22 - 24 - 27 - 28 - 30 - 32 - 36 - 38 mm



07910L 167,00 CHF*

IMPACT-STECKSCHLÜSSELEINSÄTZE, 3/4", 22-38 MM, 8-TEILIG

schlagschrauberfest, mit Rille und Bohrung, 20 mm (3/4")Antrieb.
Größen:
▶ 22 - 24 - 27 - 28 - 30 - 32 - 36 - 38 mm



07900L 169,00 CHF*

STECKSCHLÜSSELSATZ, 1/4", 3/8", 1/2", 184-TEILIG

Im SW STAHL Kunststoffkoffer „Designed in Germany“ - mit trennbaren Kofferhälften und innenliegendem Schaum zur Rostvermeidung. Umschaltknarren und 1/4"-Drehgriff mit rutschfestem und ergonomischem SW STAHL 2-Komponenten-Handgriff. Härte und Drehmoment nach DIN, Werkzeuge aus Chrom-Vanadium-Stahl, 1/4"-Bits und 1/4"-Schraubendreheinsätze aus S2-Stahl mit phosphatierter Oberflächenbeschichtung für langlebigen Korrosionsschutz, Einsätze mit Sechskant-Wellenprofil für maximales Drehmoment.

Mit 6,3 mm (1/4") Antrieb:

- ▶ Je 1 Steckschlüsseinsatz, Sechskant 4, 4,5, 5, 5,5, 6, 7, 8, 9, 10, 11, 12, 13, 14 mm
- ▶ Je 1 Steckschlüsseinsatz, E-Profil E4, E5, E6, E7, E8
- ▶ Je 1 Schraubendreheinsatz, T-Profil mit und ohne Bohrung T8, T9, T10, T15, T20, T25, T27, T30
- ▶ Je 1 Schraubendreheinsatz, Innensechskant 3, 4, 5, 6 mm
- ▶ Je 1 Schraubendreheinsatz, Schlitz 4, 5,5, 6,5, 7 mm
- ▶ Je 1 Schraubendreheinsatz, Kreuz PH0, PH1, PH2, PZ0, PZ1, PZ2
- ▶ ...

Mit 10 mm (3/8") Antrieb:

- ▶ Je 1 Steckschlüsseinsatz, Sechskant 10, 11, 12, 13, 14, 15, 16, 17, 18, 19 mm
- ▶ Je 1 Steckschlüsseinsatz, E-Profil E10, E11, E12, E14, E16, E18
- ▶ Umschaltknarre 205 mm, 72 Zähne
- ▶ ...

Mit 12,5 mm (1/2") Antrieb:

- ▶ Je 1 Steckschlüsseinsatz, Sechskant 10, 11, 12, 13, 14, 15, 16, 17, 18, 19, 20, 21, 22, 24, 27, 30, 32 mm
- ▶ Je 1 Steckschlüsseinsatz, E-Profil E20, E24
- ▶ Je 1 Zündkerzeneinsatz 16, 21 mm
- ▶ ...



DESIGNED
IN GERMANY

HIER GEHT'S
ZUM VIDEO



07784L 162,00 CHF*

STECKSCHLÜSSELSATZ, 1/4", 1/2", 97-TEILIG

Im SW STAHL Kunststoffkoffer „Designed in Germany“ - mit trennbaren Kofferhälften und innenliegendem Schaum zur Rostvermeidung. Umschaltknarren und 1/4"-Drehgriff mit rutschfestem und ergonomischem SW STAHL 2-Komponenten-Handgriff. Härte und Drehmoment nach DIN, Werkzeuge aus Chrom-Vanadium-Stahl, 1/4"-Bits und 1/4"-Schraubendreheinsätze aus S2-Stahl mit phosphatierter Oberflächenbeschichtung für langlebigen Korrosionsschutz, Einsätze mit Sechskant-Wellenprofil für maximales Drehmoment.

Mit 6,3 mm (1/4") Antrieb:

- ▶ Je 1 Steckschlüsseinsatz, Sechskant 4 - 14 mm
- ▶ Je 1 Steckschlüsseinsatz, Sechskant, extra lang 6 - 13 mm
- ▶ Je 1 Schraubendreheinsatz, T-Profil T8, T10, T15, T20, T25, T30
- ▶ Je 1 Schraubendreheinsatz, Kreuz PH1, PH2
- ▶ Je 1 Schraubendreheinsatz, Kreuz PZ1, PZ2
- ▶ Je 1 Schraubendreheinsatz, Schlitz 4, 5,5, 7 mm
- ▶ Je 1 Schraubendreheinsatz, Innensechskant 3, 4, 5, 6 mm
- ▶ ...

Mit 12,5 mm (1/2") Antrieb:

- ▶ Je 1 Steckschlüsseinsatz, Sechskant 10 - 32 mm
- ▶ Je 1 Steckschlüsseinsatz, Sechskant, extra lang 14, 15, 17, 19 mm
- ▶ Je 1 Zündkerzeneinsatz 16, 21 mm
- ▶ Je 1 Verlängerung, 125, 250 mm
- ▶ ...

Bits in 8 mm Antrieb x 30 mm Länge:

- ▶ Je 1 Bit, T-Profil ohne Bohrung T40, T45, T50, T55
- ▶ Je 1 Bit, Kreuz PH3, PH4
- ▶ ...

Innensechskantschlüssel:

- ▶ Je 1 Winkelschlüssel 1,5, 2, 2,5 mm



DESIGNED
IN GERMANY

HIER GEHT'S
ZUM VIDEO



07797L 121,00 CHF*

STECKSCHLÜSSELSATZ, 1/4", 3/8", 1/2", 176-TEILIG

6,3 mm + 10 mm + 12,5 mm (1/4" + 3/8" + 1/2") Antrieb, Chrom-Vanadium, Härte und Drehmoment nach DIN, Einsätze in Wellenprofil Ausführung für maximales Drehmoment

Mit 6,3 mm (1/4") Antrieb:

- ▶ Je 1 Wellenprofileinsatz 4, 4,5, 5, 5,5, 6, 7, 8, 9, 10, 11, 12, 13, 14 mm
- ▶ Je 1 Wellenprofileinsatz extra lang 4, 5, 6, 7, 8, 9, 10 mm
- ▶ Je 1 E-Profil E4, E5, E6, E7, E8 mm
- ▶ Je 1 Verlängerung in 50 und 100 mm
- ▶ ...

Mit 10 mm (3/8") Antrieb:

- ▶ Je 1 Wellenprofileinsatz 10, 11, 12, 13, 14, 15, 16, 17, 18, 19 mm
- ▶ Je 1 Wellenprofileinsatz extra lang 10, 11, 12, 13, 14, 15 mm
- ▶ Je 1 E-Profil E10, E11, E12, E14, E16, E18
- ▶ 1 Verlängerung 125 mm
- ▶ ...

Mit 12,5 mm (1/2") Antrieb:

- ▶ Je 1 Wellenprofileinsatz 10, 11, 12, 13, 14, 15, 16, 17, 18, 19, 20, 21, 22, 24, 27, 30, 32 mm
- ▶ Je 1 Wellenprofileinsatz extra lang 16, 18 mm
- ▶ Je 1 Druckluft-Krafteinsatz 17-19-21 mm
- ▶ ...

Gabeling-Ratschenschlüssel, 72 Zähne

- ▶ 8, 9, 10, 11, 12, 13, 14, 15, 16, 17, 18, 19 mm

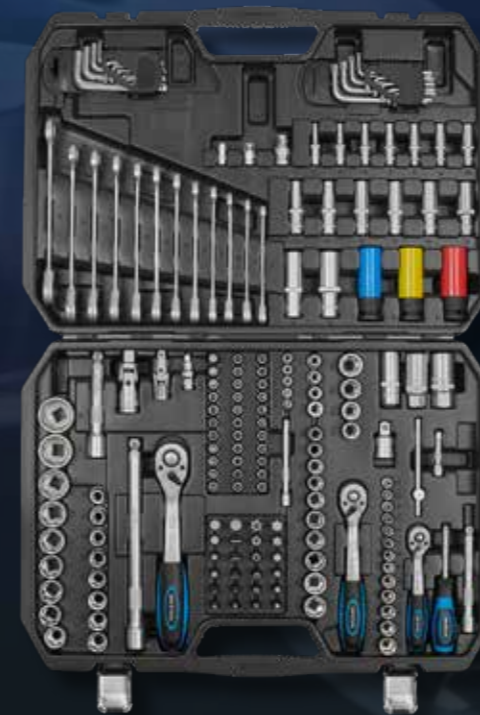

07635L 245,00 CHF*

STECKSCHLÜSSELSATZ, 1/4", 48-TEILIG

Im SW STAHL Kunststoffkoffer „Designed in Germany“ - mit trennbaren Kofferhälften und innenliegendem Schaum zur Rostvermeidung. Umschaltknarre und 1/4"-Drehgriff mit rutschfestem und ergonomischem SW STAHL 2-Komponenten-Handgriff. Härte und Drehmoment nach DIN, Werkzeuge aus Chrom-Vanadium-Stahl, 1/4"-Schraubendreheinsätze aus S2-Stahl mit phosphatierter Oberflächenbeschichtung für langlebigen Korrosionsschutz, Einsätze mit Sechskant-Wellenprofil für maximales Drehmoment.

- ▶ Je 1 Steckschlüsseinsatz, Sechskant 4, 4,5, 5, 5,5, 6, 7, 8, 9, 10, 11, 12, 13, 14 mm
- ▶ Je 1 Schraubendreheinsatz, Kreuz PH1, PH2, PH3
- ▶ Je 1 Schraubendreheinsatz, Kreuz PZ1, PZ2, PZ3
- ▶ Je 1 Schraubendreheinsatz, Schlitz 4, 5,5, 7 mm
- ▶ Je 1 Schraubendreheinsatz, T-Profil ohne Bohrung T10, T15, T20, T25, T30, T40
- ▶ Je 1 Schraubendreheinsatz, Innensechskant 3, 4, 5, 6, 7, 8 mm
- ▶ Je 1 Verlängerung 50, 100 mm
- ▶ Je 1 Winkelschlüssel 1,5, 2, 3 mm
- ▶ Umschaltknarre 145 mm, 72 Zähne
- ▶ Verlängerung, flexibel, 150 mm
- ▶ Kardangelenke
- ▶ Drehgriff 150 mm
- ▶ Adapter von 6,3 mm (1/4") Sechskant auf Vierkant
- ▶ Gleitgriff 110 mm



DESIGNED
IN GERMANY

07748L 40,90 CHF*

WERKZEUGKOFFER, UNIVERSAL, 1/4", 1/2", 120-TEILIG

universal, 6,3 mm + 12,5 mm (1/4" + 1/2") Antrieb, Chrom-Vanadium, Wellenprofileinsätze für höchste Drehmomente. Härte, Drehmoment und Maßhaltigkeit nach DIN.



06970L 179,00 CHF*

SCHRAUBSORTIMENT FÜR E- UND T-PROFIL, 1/4", 1/2" UND 3/8", 72-TEILIG

Für E- und T-Profil Schrauben mit und ohne Stirnlochbohrung, Chrom-Vanadium, in Kunststoffkoffer, 6,3 mm + 10 mm + 12,5 mm (1/4" + 3/8" + 1/2") Antrieb.

- ▶ Schraubendreher mit Loch T8-10-15-20-25-27-30-40
- ▶ E-Profil 12,5mm (1/2"), E12-14-16-18-20-22-24
- ▶ E-Profil 6,3 mm (1/4"); E4-5-6-7-8-10-11
- ▶ Flache Ringschlüssel E6x8-10x12-14x18-20x24
- ▶ Winkelschlüssel T8-10-15-20-25-27-30-40-45-50-55-60
- ▶ 6,3 mm (1/4") Bits ohne Bohrung T7-8-9
- ▶ 6,3 mm (1/4") Bits mit Bohrung T10-15-20-25-27-30-40
- ▶ Einsätze 6,3 mm (1/4") ohne Bohrung T10-15-20-25-27-30
- ▶ Bits 10 mm Antrieb mit Bohrung T40-45-50-55-60-70 x 30 mm kurz
- ▶ Bits 10 mm Antrieb ohne Bohrung T15-20-25-30-40-45-50-55-60 x 75 mm lang
- ▶ Ausziehbarer Magnetheber



04490L 109,00 CHF*

BITSORTIMENT, 1/4", 32-TEILIG

Chrom-Vanadium S2 Sonderstahl, mit Farbcodierung für jedes Profil. In Sichtkassette mit verstellbarem Gürtelclip.

- ▶ 30 Bits, 25 mm lang
- ▶ Schlitz 3-4-5-6 mm
- ▶ Kreuz 1-2-2-3
- ▶ PZ 1-2-2-3
- ▶ Innensechskant 3-4-5-6 mm
- ▶ T-Profil T10-15-20-25-27-30-40
- ▶ T-Profil mit Bohrung T10-15-20-25-27-30-40
- ▶ 6,3 mm (1/4") Vierkant-Adapter
- ▶ 1 Bithalter mit Schnellauswurf



04126L 19,90 CHF*

BIT-SORTIMENT, 3/8", INNENVIELZAHN, M5-M12, 11-TEILIG

Chrom-Vanadium, mit 12,5 mm (1/2") Aufnahmadapter



04415L 27,90 CHF*

IMMER FLEXIBEL BLEIBEN!

DESIGNED
IN GERMANY



reddot winner 2023

SCHRAUBENDREHER, SECHSKANT, 6 X 200 MM, FLEXIBEL

- ▶ Mit flexibler Welle
- ▶ 200 mm Klingenlänge
- ▶ Rutschfester 2-Komponenten-Griff



02096L 9,90 CHF*

SCHRAUBENDREHER, SECHSKANT, 7 X 200 MM, FLEXIBEL

- ▶ Mit flexibler Welle
- ▶ 200 mm Klingenlänge
- ▶ Rutschfester 2-Komponenten-Griff



02097L 9,90 CHF*

SCHRAUBENDREHER, SECHSKANT, 8 X 200 MM, FLEXIBEL

- ▶ Mit flexibler Welle
- ▶ 200 mm Klingenlänge
- ▶ Rutschfester 2-Komponenten-Griff



02098L 10,60 CHF*

LOCKER LASSEN? IST NICHT SO IHR DING. UNSERE SCHRAUBENDREHERSÄTZE FÜR PROFIS

DESIGNED
IN GERMANY

SCHRAUBENDREHERSATZ, T-PROFIL, 4-TEILIG

- ▶ SW STAHL 2-Komponenten-Handgriff, blau/schwarz
- ▶ Mit Loch im Griff zur Drehmomentverstärkung
- ▶ Klinge mattverchromt aus S2-Stahl
- ▶ Mit schwarzer, magnetischer Spitze

Größen: T6, T7, T8, T9



32813L 17,90 CHF*

SCHRAUBENDREHERSATZ, SCHLITZ, 5-TEILIG

- ▶ SW STAHL 2-Komponenten-Handgriff, blau/schwarz
- ▶ Mit Loch im Griff zur Drehmomentverstärkung
- ▶ Klinge mattverchromt aus S2-Stahl
- ▶ Mit schwarzer, magnetischer Spitze

Größen: 2,0 mm, 3,0 mm, 4,0 mm, 5,5 mm, 6,5 mm



32811L 19,90 CHF*

SCHRAUBENDREHERSATZ, SCHLITZ+KREUZ, 6-TEILIG

- ▶ SW STAHL 2-Komponenten-Handgriff, blau/schwarz
- ▶ Mit Loch im Griff zur Drehmomentverstärkung
- ▶ Klinge mattverchromt aus S2-Stahl
- ▶ Mit schwarzer, magnetischer Spitze

Größen: 3,0 mm, 4,0 mm, 5,5 mm, 6,5 mm, PH1, PH2



32810L 22,90 CHF*

SCHRAUBENDREHERSATZ, T-PROFIL, 6-TEILIG

- ▶ SW STAHL 2-Komponenten-Handgriff, blau/schwarz
- ▶ Mit Loch im Griff zur Drehmomentverstärkung
- ▶ Klinge mattverchromt aus S2-Stahl
- ▶ Mit schwarzer, magnetischer Spitze

Größen: T10, T15, T20, T25, T27, T30



32812L 29,90 CHF*

SCHRAUBENDREHERSATZ, SCHLITZ+KREUZ, 6-TEILIG

- ▶ SW STAHL 2-Komponenten-Handgriff, blau/schwarz
- ▶ Mit Loch im Griff zur Drehmomentverstärkung
- ▶ Klinge mattverchromt aus S2-Stahl
- ▶ Mit schwarzer, magnetischer Spitze

Größen: 4,0 mm, 5,5 mm, 6,5 mm, 8,0 mm, PZ1, PZ2



32814L 19,90 CHF*

SCHRAUBENDREHERSATZ, SCHLITZ+KREUZ+T-PROFIL, 6-TEILIG

- ▶ SW STAHL 2-Komponenten-Handgriff, blau/schwarz
- ▶ Mit Loch im Griff zur Drehmomentverstärkung
- ▶ Klinge mattverchromt aus S2-Stahl
- ▶ Mit schwarzer, magnetischer Spitze

Größen: 4,0 mm, 5,5 mm, PH1, PH2, T20, T25



32815L 21,90 CHF*

SCHRAUBENDREHERSATZ, SCHLAGFEST, SCHLITZ+KREUZ, 5-TEILIG

- ▶ SW STAHL 2-Komponenten-Handgriff, blau/schwarz
- ▶ **Schlagfester Schraubendreher mit Schlagkappe**
- ▶ Mit Sechskantaufnahme zur Drehmomentverstärkung
- ▶ Klinge mattverchromt aus S2-Stahl
- ▶ Mit schwarzer, magnetischer Spitze

Größen: 4,5 mm, 5,5 mm, 8,0 mm, PH1, PH2



32816L 39,90 CHF*

**SCHRAUBENDREHERSATZ, ELEKTRO,
7-TEILIG**

mit ergonomisch geformten
Kunststoffheften, 1000Volt.

- ▶ Schlitz: 2,5 x 75 - 4 x 100 - 5,5 x 125 - 6,5 x 150mm
- ▶ Kreuz: PH 1 x 80, 2 x 100 mm
- ▶ Spannungsprüfer 3 x 60mm



31610L 23,90 CHF*

**WINKELSCHLÜSSELSATZ, TR-PROFIL,
T10-T50, 8-TEILIG**

- ▶ Mit Stirnlochbohrung
- ▶ Schlüsselweite: T10, T15, T20, T25, T30, T40, T45, T50
- ▶ Chrom-Vanadium
- ▶ In patentiertem Halter



04484L 21,90 CHF*

**T-GRIFF WINKELSCHRAUBENDREHERSATZ,
INNENSECHSKANT, 2-10 MM, 8-TEILIG**

- ▶ Mit Kugelkopf
- ▶ Mit T-Griff und Aufhängeloch
- ▶ Chrom-Vanadium

Größen:

- ▶ 2 - 3 - 4 mm x 100 mm Länge
- ▶ 5 - 6 - 7 mm x 150 mm Länge
- ▶ 8 - 10 mm x 200 mm Länge



31650L 61,90 CHF*

**WINKELSCHLÜSSELSATZ, TPR-PROFIL,
T10-T50, 9-TEILIG**

Chrom-Vanadium
Größen:

- ▶ T10, T15, T20, T25, T27, T30, T40, T45, T50



04494L 35,90 CHF*

**T-GRIFF
WINKELSCHRAUBENDREHERSATZ,
T-PROFIL, T10-T50, 9-TEILIG**

- ▶ Mit T-Griff und Aufhängeloch
- ▶ Chrom-Vanadium

Größen:

- ▶ T10 - 15 - 20 - 25 x 100 mm Länge
- ▶ T27 - 30 - 40 x 150 mm Länge
- ▶ T45 - 50 x 200 mm Länge



31660L 58,90 CHF*

**T-GRIFF SCHRAUBENDREHER, 1/4",
VIERKANT**

- ▶ Mit 6,3 mm (1/4") Aufnahme
- ▶ Der freilaufende Hülsengriff ermöglicht sehr schnelles Ein- und Ausdrehen von Schrauben und Muttern
- ▶ Der Hülsengriff ist in 3 Positionen arretierbar



02086L 36,90 CHF*

DIE MAGNETISCHE T-GRIFF EDITION!

14,90 CHF*

02071L

8
MM

15,90 CHF*

02072L

10
MM

17,90 CHF*

02073L

12
MM

18,90 CHF*

02074L

13
MM



Mit Aufhängeloch

Der besonders griffige und ergonomisch geformte 2K-Handgriff ermöglicht ein sicheres Arbeiten.

Chrom-Vanadium

Klingenlänge 230 mm

Sechskant-Antrieb

Der im Schlüsseleinsatz platzierte Neodym Magnet hält die Schrauben / Muttern zuverlässig fest und sichert sie gegen Herausfallen. Dadurch können auch tiefsitzende Schrauben oder Muttern zuverlässig montiert werden.

DAS SET

Chrom-Vanadium, magnetisch, mit Aufhängeloch.

- ▶ 8 x 230mm
- ▶ 10 x 230 mm
- ▶ 13 x 230 mm

DESIGNED
IN GERMANY



02052L

46,90 CHF*



reddot winner 2023

ZANGENSATZ, 3-TEILIG

- ▶ Gefertigt nach jeweiliger DIN ISO 5745 / 5746 / 5749
- ▶ Für Halte-, Greif-, Biege- und Schneidarbeiten
- ▶ Greifzonen für Flach- und Rundmaterial
- ▶ Durch die Integration von Ringschlüssel und Brennerloch für maximale Steckschlüsselgröße 19 mm oder maximalen Kopfdurchmesser 20 mm geeignet
- ▶ Zum Schneiden von weichen und harten Drähten mit Zugfestigkeit bis zu 1.800 N/mm² und Aluminium- und Kupferdraht mit bis zu 12 mm Durchmesser
- ▶ Greifzähne und Schneiden zusätzlich induktiv gehärtet
- ▶ Eingelegtes Kraftgewerbe mit optimaler Hebelübersetzung für einfaches und ermüdungsarmes Arbeiten
- ▶ Aus Chrom-Vanadium-Stahl, geschmiedet, ölgehärtet
- ▶ Veredelung durch korrosionsbeständige und langlebige „Teflon Finish“-Oberfläche
- ▶ Ergonomische und rutschfeste 2-Komponenten Griffe
- ▶ „Designed in Germany“



reddot winner 2023



DESIGNED
IN GERMANY

40200L 57,90 CHF*

WASSERPUMPENZANGE, 250 MM

- ▶ Gefertigt nach DIN ISO 8976
- ▶ Für Halte-, Greif- und Biegearbeiten mit maximaler Schlüsselweite oder Rohrdurchmesser von 50 mm
- ▶ Kompakte, schmale Form mit optimaler Maulgeometrie für Arbeiten auf engstem Raum und an schwer zugänglichen Stellen
- ▶ Druckknopfverstellung mit Feinzverzahnung, schnell und passgenau
- ▶ Greifbacken mit doppelter, selbstklemmender Verzahnung
- ▶ Greifzähne zusätzlich induktiv gehärtet
- ▶ Durchgestecktes Gelenk mit breiten Führungsflächen
- ▶ Klemmschutz für sicheres Arbeiten, verhindert Quetschverletzungen
- ▶ Aus Chrom-Vanadium-Stahl, geschmiedet, ölgehärtet
- ▶ Veredelung durch korrosionsbeständige und langlebige Teflon-Finish Oberfläche
- ▶ Optimale Griffstellung und -form, für größtmögliche Kraftübertragung
- ▶ Ergonomischer und rutschfester 2-Komponenten Griff



reddot winner 2023

40387L 35,90 CHF*

SPITZZANGE, GERADE, 200 MM

- ▶ Gefertigt nach DIN ISO 5745
- ▶ Für Halte-, Greif-, Biege- und Schneidarbeiten
- ▶ Mit langen, flach-runden Backen
- ▶ Greifflächen gezahnt
- ▶ Zum Schneiden von weichen und harten Drähten mit bis zu 1.800 N/mm² und Aluminium- und Kupferdraht mit bis zu 13 mm Durchmesser
- ▶ Greifzähne und Schneiden zusätzlich induktiv gehärtet
- ▶ ...



reddot winner 2023

40785L 20,90 CHF*

SPITZZANGE, GEBOGEN, 200 MM

- ▶ Gefertigt nach DIN ISO 5745
- ▶ Für Halte-, Greif-, Biege- und Schneidarbeiten
- ▶ Mit langen, 45° abgewinkelten, flach-runden Backen
- ▶ Greifflächen gezahnt
- ▶ Zum Schneiden von weichen und harten Drähten mit bis zu 1.800 N/mm² und Aluminium- und Kupferdraht mit bis zu 13 mm Durchmesser
- ▶ Greifzähne und Schneiden zusätzlich induktiv gehärtet
- ▶ Eingelegtes Kraftgewerbe mit optimaler Hebelübersetzung für einfaches und ermüdungsarmes Arbeiten
- ▶ Aus Chrom-Vanadium-Stahl, geschmiedet, ölgehärtet
- ▶ ...



reddot winner 2023

40885L 20,90 CHF*

KOMBIZANGE, 180 MM

- ▶ Gefertigt nach DIN ISO 5746
- ▶ Für Halte-, Greif-, Biege- und Schneidarbeiten
- ▶ Greifzonen für Flach- und Rundmaterial
- ▶ Zum Schneiden von weichen und harten Drähten mit bis zu 1.800 N/mm² und Aluminium- und Kupferdraht mit bis zu 12 mm Durchmesser
- ▶ Greifzähne und Schneiden zusätzlich induktiv gehärtet
- ▶ Eingelegtes Kraftgewerbe mit optimaler Hebelübersetzung für einfaches und ermüdungsarmes Arbeiten
- ▶ Aus Chrom-Vanadium-Stahl, geschmiedet, ölgehärtet
- ▶ Veredelung durch korrosionsbeständige und langlebige Teflon-Finish Oberfläche
- ▶ ...



reddot winner 2023

40484L 20,90 CHF*

SEITENSCHNEIDER, 160 MM

- ▶ Gefertigt nach DIN ISO 5749
- ▶ Präzisionsschneiden für feinste Drähte
- ▶ Schneidenhärte ca. 62 HRC
- ▶ Schneiden zusätzlich induktiv gehärtet
- ▶ Zum Schneiden von weichen und harten Drähten mit bis zu 1.800 N/mm² und Aluminium- und Kupferdraht mit bis zu 11 mm Durchmesser
- ▶ Eingelegtes Kraftgewerbe mit optimaler Hebelübersetzung für einfaches und ermüdungsarmes Arbeiten
- ▶ Aus Chrom-Vanadium-Stahl, geschmiedet, ölgehärtet
- ▶ Veredelung durch korrosionsbeständige und langlebige Teflon-Finish Oberfläche
- ▶ ...

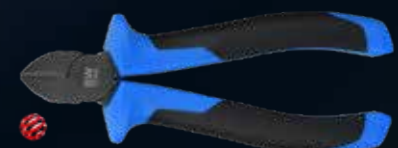

reddot winner 2023

40583L 20,90 CHF*

SEITENSCHNEIDER, 180 MM

- ▶ Gefertigt nach DIN ISO 5749
- ▶ Präzisionsschneiden für feinste Drähte
- ▶ Schneidenhärte ca. 62 HRC
- ▶ Schneiden zusätzlich induktiv gehärtet
- ▶ Zum Schneiden von weichen und harten Drähten mit bis zu 1.800 N/mm² und Aluminium- und Kupferdraht mit bis zu 13 mm Durchmesser
- ▶ Eingelegtes Kraftgewerbe mit optimaler Hebelübersetzung für einfaches und ermüdungsarmes Arbeiten
- ▶ ...

NEW
PRODUCT



reddot winner 2023

40584L 24,90 CHF*

KRAFT-SEITENSCHNEIDER, 200 MM

- ▶ Gefertigt nach DIN ISO 5749
- ▶ Präzisionsschneiden für Piano Draht (D2-Qualität)
- ▶ Schneidenhärte ca. 62 HRC
- ▶ Schneiden zusätzlich induktiv gehärtet
- ▶ Zum Schneiden von mittelhartem und harten Drähten mit bis zu 1.800 N/mm² und Piano-Draht mit bis zu 2.300 N/mm² und 2,5 mm Durchmesser
- ▶ ...

NEW
PRODUCT



reddot winner 2023

40685L 34,90 CHF*

GELENKBOLZEN AUSDRÜCKER LKW, 36 X 90 MM

Für das schnelle und fachgerechte Ausdrücken von Kugelgelenken an Spurstangen und Trag gelenken.

- ▶ Gabelöffnung: 36mm
- ▶ Lichte Höhe: max. 90 mm



12101L 191,00 CHF*

GELENKBOLZEN AUSDRÜCKER, VERSTELLBAR, 24 X 50 MM

für das schnelle und fachgerechte Ausdrücken von Kugelgelenken an Spurstangen und Trag gelenken.

- ▶ Erhöhte Leistung durch Hebelübersetzung
- ▶ Verstärkte Spindel mit Feingewinde und Zentriekugel



Gabelöffnung: 24 mm, Lichte Höhe: max. 50 mm

12200L 133,00 CHF*

INNENFEINMESSGERÄT, 50 - 160 MM

Das Sortiment enthält unterschiedliche Messspitzen, die einen Messbereich von 50 - 160 mm abdecken. Es ist unter anderem zum Messen von Kolbenbohrungen im Motorblock oder von Radlagergehäusen geeignet.

Abstufung: 0,01mm
Genauigkeit: 0,01mm
Maximale Toleranz: ±18µm



72390L 139,00 CHF*

MESSSCHIEBER, DIGITAL, 150 MM

rostfrei, in Kassette.

- ▶ Mit Tiefenmaß
- ▶ 150 mm Messbereich
- ▶ Mit Skala mm/Inch, Nonius 1/100 mmanzeigend
- ▶ Einstellbare 0-Position und mm/InchEinstellung
- ▶ +/- Anzeige
- ▶ Inkl. Batterie



72350L 35,90 CHF*

SICHERUNGSRINGZANGENSATZ, 75 MM, 4-TEILIG

- ▶ Für Innen und Außensicherungen / Kleinsicherungsringe
- ▶ Spitzendurchmesser 1 mm
- ▶ Griffe isoliert
- ▶ Gerade und gebogen



41470L 23,90 CHF*

SICHERUNGSRINGZANGENSATZ, 225 MM, 4-TEILIG

geschmiedet, verchromt, Griffe rauhschaumisoliert, 225 mm lang, im Kunstlederetui



41415L 65,90 CHF*

FEINMECHANIKERWERKZEUGSATZ, 10-TEILIG

im Etui

- ▶ Kombizange 120 mm
- ▶ Seitenschneider 115 mm
- ▶ Spitzzange gebogen und gerade
- ▶ Schlitzdreher Gr. 2 - 2,5 - 3
- ▶ Kreuzdreher Gr. 00 - 0 - 1



40706L 32,90 CHF*

FEILENSATZ, 5-TEILIG

Werkstattfeilensatz mit den gängigsten Metallfeilen

- ▶ Werkstattfeile, flachstumpf
- ▶ Werkstattfeile, halbrund
- ▶ Werkstattfeile, rund
- ▶ Werkstattfeile, dreikant
- ▶ Werkstattfeile, vierkant



reddot winner 2023

DESIGNED
IN GERMANY

90940L 30,90 CHF*

WERKSTATTFEILE, FLACHSTUMPF

- ▶ Für Flächen und rechtwinklige Geometrien
- ▶ Rechteckige Feile mit Hieb auf drei Seiten, eine Seite ungehauen

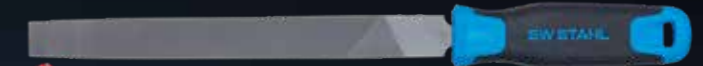

reddot winner 2023

90941L 5,90 CHF*

WERKSTATTFEILE, HALBRUND

- ▶ Für Radien und halbrunde Profile geeignet
- ▶ Halbrunde zulaufende Feile mit Hieb auf zwei Seiten



reddot winner 2023

90942L 6,90 CHF*

WERKSTATTFEILE, RUND

- ▶ Für enge Radien und Profile mit Innenradien
- ▶ Runde Feile mit umlaufendem Hieb



reddot winner 2023

90943L 5,90 CHF*

WERKSTATTFEILE, DREIKANT

- ▶ Für Ecken und Flächen
- ▶ Dreieckige, spitz zulaufende Feile mit Hieb auf drei Seiten



reddot winner 2023

90944L 5,90 CHF*

WERKSTATTFEILE, VIERKANT

- ▶ Zum Feilen von winkligen Profilen
- ▶ Quadratische, spitz zulaufende Feile mit Hieb auf vier Seiten



reddot winner 2023

90945L 5,90 CHF*

STEBBOLZEN-AUSDREHSATZ, 17-TEILIG

für schwer beschädigte Schrauben und Muttern sowie abgerissene Stebbolzen. 4 Einsätze, 12,5 mm (1/2") / Sechskant-Antrieb 21 mm, 6 - 12 mm, 8 Spezial-Einsätze 10 mm (3/8") für abgenutzte Schrauben/Muttern, 9 - 19 mm 5 Schraubenausdreher mit Vierkant-Antrieb für M3-6 / M6-8 / M8-11 / M11-14 / M14-18 (Bolzenvorher anbohren)



04166L 139,00 CHF*

THERMOMETER, INFRAROT, DIGITAL

mit Laserpointer, automatische Abschaltung, beleuchtete Digitalanzeige, ideal für Messungen an heißen oder rotierenden Teilen, Flüssigkeiten oder schwer erreichbaren Stellen.

- ▶ Messbereich -50 bis +550°C
- ▶ Messgenauigkeit ± 2,5%
- ▶ Betriebstemperatur: 0° - 50°C
- ▶ Distanzfaktor 12:1
- ▶ Umschaltbar °F / °C



72360L 85,90 CHF*

SCHLOSSERHAMMERSATZ, MIT STIELSCHUTZ, 3-TEILIG

Hochwertiges Hammersortiment für höchste Arbeitssicherheit.

- ▶ Hickory-Stiel, extra schlagfest
- ▶ Stielschutzhülse
- ▶ Sicherheitsstift
- ▶ Runder Sicherungskeil
- ▶ Kopfgewichte: 300 - 500 - 800 g



50930L 35,90 CHF*

SCHONHAMMER, RÜCKSCHLAGFREI, 2.100 G

rückschlagfrei, komplett gummiert.

- ▶ Mit Kunststoffstiel
- ▶ Durch Stahlkugeln im Hammerkopf federt der Hammer nicht zurück
- ▶ Speziell zum Lösen festgerosteter Felgen beim Reifenwechsel



51113L 29,90 CHF*

MINI-HAKENSATZ, 4-TEILIG

ideal für O-Ringe, Dichtungen etc. Mit rutschfesten Griffen

- ▶ Gerade Spitze
- ▶ 90° Spitze
- ▶ Hakenspitze
- ▶ Stechahle



94871L 16,90 CHF*

SCHABER- UND HAKENSATZ, 5-TEILIG

gehärtete Klingen

- ▶ Schaber 232 und 262 mm
- ▶ Haken 45°
- ▶ Haken 90°
- ▶ Stechahle



94880L 15,90 CHF*

SCHONHAMMER, RÜCKSCHLAGFREI, 5.250 G

- ▶ Durch Stahlkugeln im Hammerkopf federt der Hammer nicht zurück
- ▶ Speziell zum Lösen festgerosteter Felgen beim Reifenwechsel



51115L 121,00 CHF*

SCHLAGBUCHSTABEN, 6 MM, 27-TEILIG

zum Einschlagen in Stahl und Eisen mit gleichbleibendem Schriftcharakter nach DIN 1451, Gravur auf abgesetzter Fläche und Tiefenbegrenzung.



08803L 15,90 CHF*

PLAKETTENSCHABER, 40MM KLINGENBREITE

- ▶ Zum Entfernen von Plaketten und anderen Aufklebern wie z.B. Vignetten
- ▶ Klinge versenkbar und leicht auswechselbar
- ▶ Robustes Gehäuse aus Metall
- ▶ Der 2-Komponentengriff ermöglicht eine leichte Handhabung und eine maximale Kraftübertragung



94814L 7,90 CHF*

DICHTUNGSSCHABERSATZ, ROSTFREI, 4-TEILIG

Rostfrei, Heftlänge jeweils 115 mm.

- ▶ 100 x 31 mm, Stärke 1,1 mm
- ▶ 100 x 31 mm, Stärke 2,4 mm
- ▶ 50 x 20 mm, Stärke 1,1 mm
- ▶ 50 x 20 mm, Stärke 2,4 mm



94840L 42,90 CHF*

SCHLAGBUCHSTABEN, 8 MM, 27-TEILIG

zum Einschlagen in Stahl und Eisen mit gleichbleibendem Schriftcharakter nach DIN 1451, Gravur auf abgesetzter Fläche und Tiefenbegrenzung.



08804L 19,90 CHF*

ABZIEHERSATZ, 3-TEILIG

universal, mit geschmiedeten Backen, umsteckbar für innen und außen.

- ▶ 2-armig, 75 mm
- ▶ 3-armig, 100 mm
- ▶ 3-armig, 150 mm



10405L 60,90 CHF*

MUTTERNSPRENGER, 13-24 MM

zum mechanischen Sprengen defekter oder überdrehter Muttern ohne Beschädigung des Gewindes.



11005L 17,90 CHF*

MUTTERNSPRENGER, 7-16 MM

zum mechanischen Sprengen defekter oder überdrehter Muttern ohne Beschädigung des Gewindes.



11000SB 14,90 CHF*

SCHRAUBENDREHEINSÄTZE, 1/2", 30-TEILIG

12,5 mm (1/2") Antrieb, Chrom-Vanadium S2-Sonderstahl

- ▶ 55 mm lang 5 - 6 - 7 - 8 - 10 - 12 - 14 - 17 - 19 mm
- ▶ 100 mm lang 5 - 6 - 7 - 8 - 10 - 11 - 12 - 13 mm
- ▶ 140 mm lang 5 - 6 - 7 - 8 - 10 - 12 - 14 mm
- ▶ 200 mm lang 5 - 6 - 7 - 8 - 10 - 12 mm

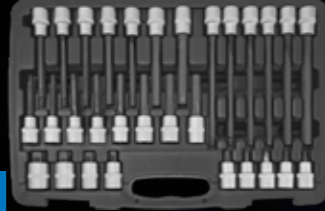

04923L 109,00 CHF*

SCHRAUBENDREHEINSÄTZE, 1/2", INNENVIELZAHN, M5-M16, 26-TEILIG

12,5 mm (1/2") Antrieb, Chrom-Vanadium S2-Sonderstahl

- ▶ 55 mm lang M5 - M6 - M8 - M9 - M10 - M12 - M14 - M16
- ▶ 100 mm lang M5 - M6 - M8 - M9 - M10 - M12 - M14
- ▶ 140 mm lang M5 - M6 - M8 - M9 - M10 - M12 - M14
- ▶ 200 mm lang M8 - M10 - M12 - M14



04424L 109,00 CHF*

MONTAGEROLLBRETT

aus Kunststoff, ergonomisch geformt, mit seitlichen Ablageschalen für Kleinteile.

- ▶ 6 Rollen
- ▶ 130 kg Tragkraft



20950L 59,90 CHF*

KLEINTEILSCHALE, MAGNETISCH

magnetisch, aus rostfreiem Stahl



07356L 7,90 CHF*

SCHRAUBENDREHEINSÄTZE, 1/2", RB-PROFIL, M5-M14, 32-TEILIG

12,5 mm (1/2") Antrieb, Chrom-Vanadium S2-Sonderstahl 55 und 100 mm lang M5 - M6 - M7 - M8 - M9 - M10 - M12 - M13 - M14 140 und 200 mm lang M8 - M9 - M10 - M10.3 - M12 - M13 - M14



04422L 109,00 CHF*

SCHRAUBENDREHEINSÄTZE, 1/2", T-PROFIL, T20-T70, 32-TEILIG

12,5 mm (1/2") Antrieb, Chrom-Vanadium S2-Sonderstahl.

- ▶ 55 und 100 mm lang T20 - T25 - T27 - T30 - T40 - T45 - T50 - T55 - T60 - T70
- ▶ 140 und 200 mm lang T40 - T45 - T50 - T55 - T60 - T70



04423L 109,00 CHF*

KLEINTEILSCHALE, MAGNETISCH

mit Haftmagnet, ermöglicht die Lagerung von nicht magnetischen Teilen



07358L 10,90 CHF*

STUFENLEITER, AUS ALUMINIUM, KLAPPBAR, 1-STUFIG

- ▶ Max. Traglast: 150 kg
- ▶ Aus Aluminium
- ▶ Gewicht: 1,70 kg

Abmessungen:

- ▶ Aufgeklappt: 440 x 190 x 680 mm
- ▶ Zugeklappt: 440 x 62,50 x 610 mm



20921L 54,90 CHF*

BITSORTIMENT, 1/4", 208-TEILIG

inklusive magnetischem Schraubendreher-Bithalter, magnetischem Schnellwechsel-Bithalter und 1/4" Stecknussadapter.



04141L 55,90 CHF*

SPEZIAL-RADMUTTERNEINSÄTZE, FORD, 2-TEILIG

Spezielsatz für Radmuttern mit Edelstahlkappen, wie sie oftmals von Ford verwendet werden. Mit der Zeit gehen die Edelstahlkappen verloren und normale Radmutterneinsätze sind dann zu groß für die Radmuttern und beschädigen den Sechskant. Der Satz beinhaltet 2 Spezial-Radmutterneinsätze mit den Größen 18.5 / 19.5 / 20.5 und 21.5 mm.



07884L 33,90 CHF*

ARBEITSPLATTFORM, AUS ALUMINIUM, KLAPPBAR

Praktische Arbeitsplattform für schwer erreichbare Stellen.

- ▶ Maße 127 x 38 x 49,5 cm (L x B x H)
- ▶ Platzsparend zusammenklappbar
- ▶ Stabile Aluminiumkonstruktion
- ▶ Rutschfestes Profil auf der Plattform
- ▶ Maximale Belastung 150 kg



20920L 139,00 CHF*

STUFENLEITER, AUS ALUMINIUM, KLAPPBAR, 3-STUFIG

- ▶ Max. Traglast: 150 kg
- ▶ Aus Aluminium
- ▶ Gewicht: 2,60 kg

Abmessungen:

- ▶ Aufgeklappt: 400 x 180 x 230 mm
- ▶ Zugeklappt: 400 x 270 x 280 mm



20922L 79,90 CHF*

SPIRALBOHRERSATZ, HSS-G TIN, 170-TEILIG

- ▶ Gefertigt nach DIN 338 HSS-G, geschliffen
- ▶ Titan-nitriert für lange Standzeit
- ▶ Je 10 Stück 1,0 - 8,0 x 0,5 mm steigend
- ▶ Je 5 Stück 8,5 - 10,0 x 0,5 mm steigend
- ▶ In Metallkassette



80210L 161,00 CHF*

GEWINDESCHNEIDSATZ, TIN, M2-M18, 110-TEILIG

- ▶ Titan-nitriert
- ▶ M2 - M18
- ▶ Normalgewinde
- ▶ Feingewinde
- ▶ Windeisen
- ▶ Schneideisenhalter
- ▶ Adapter



82251L 219,00 CHF*

DIE NEUE DRUCKLUFT-SCHLAGSCHRAUBER EDITION!

DESIGNED
IN GERMANY

NEW
PRODUCT

DRUCKLUFT-SCHLAGSCHRAUBER, 1/2", 1.300 NM, 118 MM BAULÄNGE

- ▶ Extra-kurze Baulänge mit 118 mm
- ▶ Hochleistungs-Doppelhammer-Schlagwerk
- ▶ 3-fache Drehmomentwahl
- ▶ Max. Anzugs-Drehmoment 3. Stufe: 750 Nm
- ▶ Max. Lösemoment: 1.300 Nm
- ▶ Ermüdungsfreies Arbeiten durch niedriges Eigengewicht von 1.300g
- ▶ Einhändige Umschaltung für Rechts-/ Linkslauf
- ▶ Sehr vibrationsarm
- ▶ Ergonomischer 2-Komponenten-Handgriff (TPR+Nylon) mit spezieller Textur zum rutschfesten Arbeiten
- ▶ Inklusive 1/4" Druckluftstecker
- ▶ „Designed in Germany“



S3465 99,90 CHF*

DRUCKLUFT-SCHLAGSCHRAUBER, 1/2", 1.800 NM

- ▶ Hochleistungs-Doppelhammer-Schlagwerk
- ▶ 3-fache Drehmomentwahl
- ▶ Max. Anzugs-Drehmoment 3. Stufe: 1.200 Nm
- ▶ Max. Lösemoment: 1.800 Nm
- ▶ Ermüdungsfreies Arbeiten durch niedriges Eigengewicht
- ▶ Einhändige Umschaltung für Rechts-/ Linkslauf
- ▶ Sehr vibrationsarm
- ▶ Ergonomischer 2-Komponenten-Handgriff (TPR+Nylon) mit spezieller Textur zum rutschfesten Arbeiten
- ▶ Inklusive 1/4" Druckluftstecker
- ▶ „Designed in Germany“



S3460 89,90 CHF*

DRUCKLUFT-SCHLAGSCHRAUBER, 3/4", 1.900 NM

- ▶ Hochleistungs-Doppelhammer-Schlagwerk
- ▶ 3-fache Drehmomentwahl
- ▶ Max. Anzugs-Drehmoment 3. Stufe: 1.300 Nm
- ▶ Max. Lösemoment: 1.900 Nm
- ▶ Ermüdungsfreies Arbeiten durch niedriges Eigengewicht
- ▶ Einhändige Umschaltung für Rechts-/ Linkslauf
- ▶ Sehr vibrationsarm
- ▶ Ergonomischer 2-Komponenten-Handgriff (TPR+Nylon) mit spezieller Textur zum rutschfesten Arbeiten
- ▶ Inklusive 1/4" Druckluftstecker
- ▶ „Designed in Germany“



S3470 99,90 CHF*

DRUCKLUFT-SCHLAGSCHRAUBER, 1/4", 9-TEILIG

- Speziell zur Demontage festsitzender Glühkerzen.
- ▶ In 4 Stufen einstellbares Lösedrehmoment
 - ▶ Lösedrehmoment von 10 - 40 Nm
 - ▶ 5 IMPACT Sechskanteinsätze 50 mm lang, 8 - 12 mm



S3224 259,00 CHF*

DRUCKLUFT-WINKELSCHLAGSCHRAUBER, 1/2", 450 NM

- 12,5 mm (1/2") Antrieb
- ▶ Mit extrem geringer Bauhöhe von 69 mm, für schwer erreichbare Stellen
 - ▶ Jumbo-Hammer-Schlagwerk zum Lösen festsitzender Schrauben
 - ▶ Ermüdungsfreies Arbeiten durch extrem niedriges Eigengewicht (1,16 kg)
 - ▶ Einhändige Umschaltung für Rechts- / Linkslauf
 - ▶ 3-fache Drehmomentwahl im Rechtslauf
 - ▶ Inklusive 6,3 mm (1/4") Druckluftstecker



S3296 263,00 CHF*

DRUCKLUFT-SCHLAGSCHRAUBER, 3/4", 1.750 NM

- 20 mm (3/4") Antrieb
- ▶ Hochleistungs-Doppelhammer-Schlagwerk
 - ▶ Ermüdungsfreies Arbeiten durch niedriges Eigengewicht
 - ▶ Umschaltung für Rechts-/Linkslauf
 - ▶ Sehr vibrationsarm
 - ▶ 3-fache Drehmomentwahl
 - ▶ Mit rutschfestem Handgriff
 - ▶ Inklusive 3/8" Druckluftstecker



HIER GEHT'S
ZUM VIDEO



S3266 149,00 CHF*

DRUCKLUFT-SCHLAGSCHRAUBER, 1/2", 1.756 NM

- 12,5 mm (1/2") Antrieb
- ▶ Hochleistungs-Doppelhammer-Schlagwerk
 - ▶ Ermüdungsfreies Arbeiten durch extrem niedriges Eigengewicht
 - ▶ Umschaltung für Rechts- / Linkslauf
 - ▶ Gehörschonend durch geringe Schalldruckwerte
 - ▶ Sehr vibrationsarm
 - ▶ 3-fache Drehmomentwahl
 - ▶ Mit rutschfestem Handgriff
 - ▶ Inklusive 6,3 mm (1/4") Druckluftstecker



S3276 239,00 CHF*

DRUCKLUFT-SCHLAGSCHRAUBER, 3/4", 3.200 NM

20 mm (3/4") Antrieb

- ▶ Hochleistungs-Doppelhammer-Schlagwerk
- ▶ Sehr leichtes Aluminium-Gehäuse
- ▶ Gehörschonend durch geringe Schalldruckwerte
- ▶ Vibrationsarm
- ▶ 3-fache Drehmomentwahl
- ▶ Mit rutschfestem Handgriff
- ▶ Inklusive 10 mm (3/8") Druckluftstecker



S3277 709,00 CHF*

DRUCKLUFT-BITSCHLAGSCHRAUBER, 1/4", 110 NM

▶ Mit 110 Nm Lösemoment

- ▶ Sechskant-Antrieb: 6,3 mm (1/4")
- ▶ Drehzahl max.: 13.000 U/min.
- ▶ Richtungswechsel ohne Umgreifen
- ▶ Inklusive 6,3 mm (1/4") Druckluftstecker



S3231 79,90 CHF*

DRUCKLUFT-SCHLAGSCHRAUBER, 1", 3.800 NM

25 mm (1") Antrieb

- ▶ Kurze Antriebsspindel
- ▶ Hochleistungs-Doppelhammer-Schlagwerk
- ▶ Sehr leichtes Aluminium-Gehäuse
- ▶ Vibrationsarm
- ▶ 3-fache Drehmomentwahl
- ▶ Inklusive 12,5 mm (1/2") Druckluftstecker



S3279 999,00 CHF*

IMPACT-DRUCKLUFT-RATSCHEN- SCHRAUBER, 1/2", 122 NM

zum Lösen und Anziehen besonders fester Verschraubungen.
Besondere Eigenschaften:

- ▶ Stift-Schlagwerk
- ▶ Rückschlagsfreies und daher gelenkschonendes Arbeiten
- ▶ Kälteisolierter und rutschfester Handgriff
- ▶ Inklusive 1/4" Druckluftstecker
- ▶ Leichte Umschaltung (Links/Rechts)



S3290 279,00 CHF*

DRUCKLUFT-SCHLAGSCHRAUBER, 1", 3.800 NM

25 mm (1") Antrieb

- ▶ Lange Antriebsspindel, 210 mm
- ▶ Hochleistungs-Doppelhammer-Schlagwerk
- ▶ Sehr leichtes Aluminium-Gehäuse
- ▶ Vibrationsarm
- ▶ 3-fache Drehmomentwahl
- ▶ Inklusive 12,5 mm (1/2") Druckluftstecker



S3280 1.099,00 CHF*

DRUCKLUFT-SCHLAGSCHRAUBER, 1/2", 1.300 NM

12,5 mm (1/2") Antrieb

- ▶ Hochleistungs-Doppelhammer-Schlagwerk
- ▶ Ermüdungsfreies Arbeiten durch extrem niedriges Eigengewicht
- ▶ Umschaltung für Rechts- / Linkslauf
- ▶ Gehörschonend durch geringe Schalldruckwerte
- ▶ Sehr vibrationsarm
- ▶ 3-fache Drehmomentwahl
- ▶ Mit rutschfestem Handgriff
- ▶ Inklusive 6,3 mm (1/4") Druckluftstecker



S3275 259,00 CHF*

MINI DRUCKLUFT-RATSCHENSCHRAUBER, 1/4" UND 3/8"

- ▶ Mit auswechselbaren Antrieben, (1/4" und 3/8")
- ▶ Vor Schmutz geschützter Ratschenkopf
- ▶ Umschaltung (Links / Rechts) durch Umstecken des Antriebes
- ▶ Kälteisolierter und rutschfester Handgriff
- ▶ Ermüdungsfreies Arbeiten durch extrem niedriges Eigengewicht
- ▶ Abluftführung durch den Handgriff nach hinten
- ▶ Inklusive 1/4" Druckluftstecker
- ▶ Sehr vibrationsarm



S3291 219,00 CHF*

DRUCKLUFT-RATSCHENSCHRAUBER, 1/4", 41 NM

- ▶ Ermüdungsfreies Arbeiten durch extrem niedriges Eigengewicht
- ▶ Gehör schonend durch geringe Schalldruckwerte
- ▶ Abluftführung durch den Handgriff nach hinten
- ▶ Sehr vibrationsarm
- ▶ Kälteisolierter und rutschfester Handgriff



S3281 126,00 CHF*

DRUCKLUFT-RATSCHENSCHRAUBER, 3/8", 41 NM

- ▶ Vor Schmutz geschützter Ratschenkopf
- ▶ Leichte Umschaltung (Links / Rechts)
- ▶ Abluftführung durch den Handgriff nach hinten
- ▶ Kälteisolierter und rutschfester Handgriff
- ▶ Inklusive 6,3 mm (1/4") Druckluftstecker



S3282 187,00 CHF*

DRUCKLUFT-RATSCHENSCHRAUBER, 1/2", 68 NM

- ▶ Ermüdungsfreies Arbeiten durch extrem niedriges Eigengewicht
- ▶ Gehörschonend durch geringe Schalldruckwerte
- ▶ Abluftführung durch den Handgriff nach hinten
- ▶ Sehr vibrationsarm
- ▶ Kälteisolierter und rutschfester Handgriff



S3283 199,00 CHF*

DRUCKLUFT-WINKELSCHLEIFER

der leistungsstarke Druckluftmotor ist optimal geeignet für Schleif-, Trenn- und Schrupperarbeiten.

- ▶ Leistung: 1,04 Kw (1,4PS)
- ▶ Umdrehungen: 12.000 U/min
- ▶ Für Schleifscheiben max. ø 125 x 22,2 mm
- ▶ Für Schleifscheibendicke 0,8 - 6 mm
- ▶ Spindelgewinde: M14 x 2
- ▶ Inkl. Kupplungsstecker



S3297 279,00 CHF*

DRUCKLUFT-WINKELSCHLEIFER, 16-TEILIG

geeignet für kleinere Ausbesserungsarbeiten besonders an schwer zugänglichen Stellen.

- ▶ Max. 20.000 Umdrehungen pro Minute
- ▶ Für Scheiben mit max. ø 50 mm, Aufnahme Loch ø 10 mm
- ▶ Inklusive 1/4" Druckluftstecker

Im Satz sind folgende Bestandteile enthalten:

- ▶ 1 Druckluft-Mini-Winkelschleifer
- ▶ 9 x Schrupscheibe ø 50 mm
- ▶ 5 x Trennscheibe ø 50 mm
- ▶ 1 Schutzbrille



S3294 177,00 CHF*

2-WEGE-LUFTPISTOLE MIT REGULIERUNG UND VENTURI DÜSE, 5-TEILIG

- ▶ Ermöglicht Arbeitsdruckregulierung durch „Flow Control“-Funktion
- ▶ Mit drei auswechselbaren Düsen
- ▶ Druckluftanschluss: 1/4"

Inhalt:

- ▶ 2-Wege Luftpistole
- ▶ Kurze Düse: 24 mm
- ▶ Lange Düse: 119 mm
- ▶ Venturidüse: 83 mm
- ▶ Kunststoff-Kratzschutz für die lange Düse



25011L 37,90 CHF*

DRUCKLUFT-STABSCHLEIFER, 1/4", 17-TEILIG

ultrakompakt, mit 10 Schleifsteinen und Öl-Nebelgerät. Zur Verwendung an schwer zugänglichen Stellen, im Tuningbereich zum Bearbeiten von Ansaugkanälen usw.

- ▶ Achsendurchmesser der Schleif-, Fräsköpfe 3 mm
- ▶ Nur 135 mm lang (ohne Schlauch), 16 mm Durchmesser
- ▶ Sehr leicht - unter 200 g ohne Schlauch



S3263 49,90 CHF*

DRUCKLUFT-TRENNSCHLEIFER, LANGE AUSFÜHRUNG

- ▶ Extra langer und flacher Kopf
- ▶ Für ø 100 mm Trennscheibengröße
- ▶ Trennscheibenaufnahme 16 mm
- ▶ Leerlaufdrehzahl 14.000 U/min.



S3268 239,00 CHF*

VIBRO-DRUCKLUFTMEISSEL, 9-TEILIG

mit 4 verschiedenen Meißeln, Druckluftkupplung und Druckeinstellschraube

- ▶ Druckluft-Meißelhammer 150 mm mit Haltefeder
- ▶ Arbeitsdruck: 6,2 Bar (90 psi)
- ▶ Luftverbrauch: 113 l/min
- ▶ Druckluftanschluss: 1/4"
- ▶ Schlag: 3000/min



S3213 46,90 CHF*

DRUCKLUFT-POLIERSCHLEIFER, 5-TEILIG

geeignet für kleinere Ausbesserungsarbeiten oder das Polieren von Scheinwerferscheiben.

Besondere Eigenschaften:

- ▶ Einstellbare Rotationsgeschwindigkeit
- ▶ Max. 3.200 Umdrehungen pro Minute
- ▶ Abluftführung durch den Handgriff nach hinten
- ▶ Inklusive 1/4" Druckluftstecker

Im Satz sind folgende Bestandteile enthalten:

- ▶ 1 Druckluft-Poliergerät
- ▶ 1 Aufnahmescheibe mit Klettband, ø 75 mm
- ▶ 2 Polierschwämme (gelb und weiß), ø 90 mm
- ▶ 1 Polierfell, ø 90 mm

Ersatzpolieraufsätze und Ersatzschleifscheiben separat erhältlich!

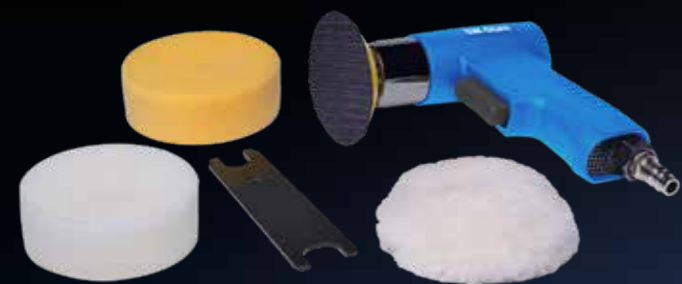

S3292 193,00 CHF*

VIBRO-DRUCKLUFTMEISSEL, 8-TEILIG

enthält 4 verschiedene Impact-Meißel mit unterschiedlichen Profilen. Ideal zur Unterstützung z.B.:

- ▶ Beim Lösen von festgerosteten Muttern und Schraubverbindungen
- ▶ Beim Ausdrücken des Traggelenkkonus aus dem Achsschenkel
- ▶ Bei Rostlösemitteln, da sie durch die Vibrationen tiefer eindringen
- ▶ Inkl. Druckluftstecknippel 1/4"
- ▶ Mit Schnellwechselfutter
- ▶ Mit Rückschlagdämpfung
- ▶ Meißel-Schaft: rund 10mm
- ▶ Arbeitshub: 10 mm

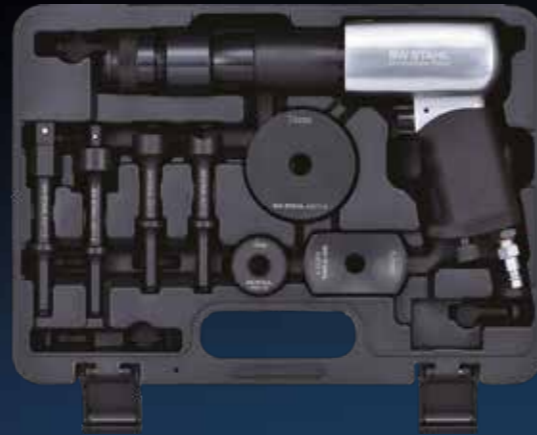

S3211 279,00 CHF*

KLETTPAD, Ø 2", M6 X 1 MM

geeignet zur Verwendung mit dem Druckluft-Polierschleifer S3292, sowie dem Druckluft-Exzentrerschleifer S3293.

- ▶ M6 x 1 mm



S3293-33 45,90 CHF*

KLETTPAD, Ø 3", M6 X 1 MM

geeignet zur Verwendung mit dem Druckluft-Polierschleifer S3292, sowie dem Druckluft-Exzentrerschleifer S3293.

- ▶ M6 x 1 mm



S3292-33 51,90 CHF*

SCHLEIFPAPIER



BESCHREIBUNG	ARTIKEL	PREIS
ø 50 mm, Körnung 60, 10 Stück	S3293-50/60	7,60 CHF*
ø 50 mm, Körnung 80, 10 Stück	S3293-50/80	7,60 CHF*
ø 50 mm, Körnung 120, 10 Stück	S3293-50/120	7,60 CHF*
ø 50 mm, Körnung 180, 10 Stück	S3293-50/180	7,60 CHF*
ø 50 mm, Körnung 240, 10 Stück	S3293-50/240	7,60 CHF*
ø 50 mm, Körnung 320, 10 Stück	S3293-50/320	7,90 CHF*
ø 50 mm, Körnung 400, 10 Stück	S3293-50/400	7,90 CHF*
ø 50 mm, Körnung 600, 10 Stück	S3293-50/600	7,90 CHF*
ø 50 mm, Körnung 1000, 10 Stück	S3293-50/1000	7,60 CHF*
ø 50 mm, Körnung 1500, 10 Stück	S3293-50/1500	7,60 CHF*
ø 50 mm, Körnung 2000, 10 Stück	S3293-50/2000	7,60 CHF*
ø 75 mm, Körnung 60, 10 Stück	S3293-75/60	8,90 CHF*
ø 75 mm, Körnung 80, 10 Stück	S3293-75/80	8,90 CHF*
ø 75 mm, Körnung 120, 10 Stück	S3293-75/120	8,90 CHF*
ø 75 mm, Körnung 180, 10 Stück	S3293-75/180	8,90 CHF*
ø 75 mm, Körnung 240, 10 Stück	S3293-75/240	8,90 CHF*
ø 75 mm, Körnung 320, 10 Stück	S3293-75/320	8,90 CHF*
ø 75 mm, Körnung 400, 10 Stück	S3293-75/400	8,90 CHF*
ø 75 mm, Körnung 600, 10 Stück	S3293-75/600	8,90 CHF*
ø 75 mm, Körnung 1000, 10 Stück	S3293-75/1000	8,90 CHF*
ø 75 mm, Körnung 1500, 10 Stück	S3293-75/1500	8,90 CHF*
ø 75 mm, Körnung 2000, 10 Stück	S3293-75/2000	8,90 CHF*

NADELENTROSTER AUFSATZ



S3215 39,90 CHF*

POLIERSCHWAMM, HART, Ø 90 MM, 5 STÜCK

geeignet zur Verwendung mit dem Mini-Druckluft-Polierschleifer S3292.

- ▶ Stärke: hart
- ▶ Durchmesser 90 mm



S3292-H 67,90 CHF*

POLIERSCHWAMM, MITTEL, Ø 90 MM, 5 STÜCK

geeignet zur Verwendung mit dem Mini-Druckluft-Polierschleifer S3292.

- ▶ Stärke: mittel
- ▶ Durchmesser 90 mm



S3292-M 67,90 CHF*

POLIERSCHWAMM, WEICH, Ø 90 MM, 5 STÜCK

geeignet zur Verwendung mit dem Mini-Druckluft-Polierschleifer S3292.

- ▶ Stärke: weich
- ▶ Durchmesser 90 mm

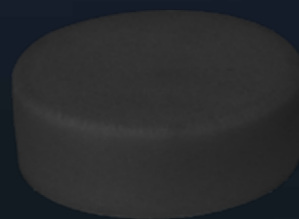

S3292-W 67,90 CHF*

TRENNSCHEIBE FÜR METALL, Ø 50 MM, 10 STÜCK

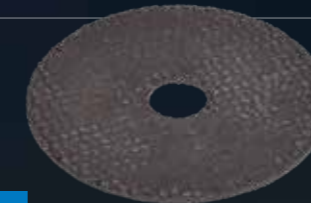

S3294-T 22,90 CHF*

SCHRUPPSCHEIBE, Ø 50 MM, 10 STÜCK



S3294-80 35,90 CHF*

POLIERFELL, Ø 90 MM, 5 STÜCK

Für die Verwendung mit dem Mini Druckluft-Polierschleifer S3292 geeignet. Polierfell aus 100 % Wolle für ein glänzendes Finish. Mit einem Durchmesser von 90 mm ist das Polierfell auch für kleinere Poliermaschinen geeignet. Befestigung mittels Klett. Waschbar.



S3292-L 89,90 CHF*

DRUCKREGULIERER, DIGITAL, 0,2-11 BAR

mit Digitalanzeige, für Kompressoren.

- ▶ Stufenlos einstellbar von 0,2 - 11 Bar
- ▶ Schützt Druckluft-Geräte durch Reduzierung des Kompressordrucks
- ▶ Montage am Gerät oder Luftverteiler / Kompressor möglich



25048L 59,90 CHF*

DRUCKLUFT-SPIRALSCHLAUCH

mit vernickelten Schnellkupplungen.

- ▶ Schlauch- Innendurchmesser: 10 mm
- ▶ Schlauch- Außendurchmesser: 14 mm
- ▶ Gesamtlänge (ausgezogen): 10 m
- ▶ Material: Polyurethan
- ▶ Berstdruck: 20,7 bar / 300 psi
- ▶ Arbeitsdruck: 6,9 bar / 100 psi
- ▶ Anschlussgewinde: 10 mm (3/8")



25051L 39,90 CHF*

DRUCKLUFT-SANDSTRAHLPISTOLE

- ▶ Schweres ABS - Gehäuse
- ▶ Strahlsandbehälter mit Kapazität für 600 cm³
- ▶ Zur Verwendung mit Normkorund Körnung F46 bis F100
- ▶ 5 mm Stahlspitze



25070L 57,90 CHF*

DRUCKLUFT-SANDSTRAHLPISTOLE, 6-TEILIG

ideal für viele Anwendungen an Karosserie und allen metallischen Oberflächen. Zum Entfernen alter Farbe, Rost, starker Verschmutzungen.

- ▶ Luftverbrauch max. 350 l/min
- ▶ Arbeitsdruck 4 - 12 bar



25065L 57,90 CHF*

DRUCKLUFTSCHLAUCH-AUFROLLER, 15 METER

für Wand und Deckenmontage geeignet, PVC-Schlauch mit einstellbarem Schlauchstopper.

- ▶ 15 m Nutzschlauch
- ▶ Schlauchauszug je 0,1 m arretierbar
- ▶ 0,5 m Schlauchanschluss
- ▶ Komplett mit 1/4" Schnellkupplungen
- ▶ Mit Aufrollautomatik
- ▶ Schlauch-Innendurchmesser: 12,5 mm
- ▶ Schlauch-Außendurchmesser: 18,8 mm



25061L 199,00 CHF*

DRUCKLUFTSCHLAUCH-AUFROLLER, 30 METER

mit 30 m Druckluftschlauch.

- ▶ Innendurchmesser 8 mm
- ▶ Außendurchmesser 12 mm
- ▶ 6,3 mm (1/4") Druckluftanschluss
- ▶ Auf 360° drehbarer Plattform



25047L 199,00 CHF*

AKKU-SCHLAGSCHRAUBER, 1/2", 900 NM, 18V

Der Akkuschlagnschrauber von SW-Stahl vereint hohes Drehmoment mit neuester Technik.

Besondere Ausstattung:

- ▶ Wartungsfreier Brushless-Motor (30% effizienter als Bürstenmotor)
- ▶ Läuft bei gleicher Akkukapazität länger
- ▶ 2x Li-Ion Akku, 18V - 5Ah
- ▶ Akkus mit Ladestandanzeige
- ▶ Helle LED Beleuchtung des Arbeitsumfelds, erlischt bei Nichtbenutzung nach 15 Sekunden



S3300 539,00 CHF*

HEISSLUFTGEBLÄSE, 2.000 W

- ▶ Leistungsaufnahme 2000 Watt
- ▶ Stufe 1: 350°C / 300 l/min.
- ▶ Stufe 2: 550°C / 500 l/min.



62005SB 40,90 CHF*

DIE GEWINNER MIT DER EXTRA POWER



DESIGNED
IN GERMANY

reddot winner 2023

PROFI DREHMOMENTSCHLÜSSEL, 1/2", 20-100 NM

- ▶ Kalibrierter Drehmomentschlüssel mit Zertifikat und Seriennummer
- ▶ Genauigkeit von $\pm 4\%$
- ▶ Für den kontrollierten Rechtsanzug
- ▶ Mit umschaltbarem Ratschenkopf
- ▶ Direkte numerische Anzeige des gewünschten Drehmomentwertes
- ▶ Sichere Verriegelung des Drehgriffes mittels Druckknopf
- ▶ Extra feine Skaleneinteilung
- ▶ Ergonomisch optimal gestalteter 2K-Handgriff
- ▶ Servicefreundlich, da Reparatursätze erhältlich

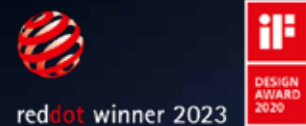
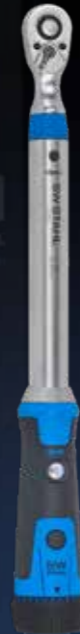

03873L 153,00 CHF*

PROFI DREHMOMENTSCHLÜSSEL, 1/2", 40-200 NM

- ▶ Kalibrierter Drehmomentschlüssel mit Zertifikat und Seriennummer
- ▶ Genauigkeit von $\pm 4\%$
- ▶ Für den kontrollierten Rechtsanzug
- ▶ Mit umschaltbarem Ratschenkopf
- ▶ Direkte numerische Anzeige des gewünschten Drehmomentwertes
- ▶ Sichere Verriegelung des Drehgriffes mittels Druckknopf
- ▶ Extra feine Skaleneinteilung
- ▶ Ergonomisch optimal gestalteter 2K-Handgriff
- ▶ Servicefreundlich, da Reparatursätze erhältlich

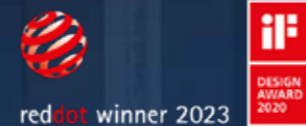

03874L 166,00 CHF*

PROFI DREHMOMENTSCHLÜSSEL, 3/4", 150-750 NM

- ▶ Kalibrierter Drehmomentschlüssel mit Zertifikat und Seriennummer
- ▶ Genauigkeit von $\pm 4\%$
- ▶ Für den kontrollierten Rechtsanzug
- ▶ Mit umschaltbarem Ratschenkopf
- ▶ Direkte numerische Anzeige des gewünschten Drehmomentwertes
- ▶ Sichere Verriegelung des Drehgriffes mittels Druckknopf
- ▶ Extra feine Skaleneinteilung
- ▶ Ergonomisch optimal gestalteter 2K-Handgriff
- ▶ Servicefreundlich, da Reparatursätze erhältlich

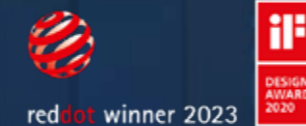

03877L 749,00 CHF*

PROFI DREHMOMENTSCHLÜSSEL, 1", 200-1.000 NM

- ▶ Kalibrierter Drehmomentschlüssel mit Zertifikat und Seriennummer
- ▶ Genauigkeit von $\pm 4\%$
- ▶ Für den kontrollierten Rechtsanzug
- ▶ Mit umschaltbarem Ratschenkopf
- ▶ Direkte numerische Anzeige des gewünschten Drehmomentwertes
- ▶ Sichere Verriegelung des Drehgriffes mittels Druckknopf
- ▶ Extra feine Skaleneinteilung
- ▶ Ergonomisch optimal gestalteter 2K-Handgriff
- ▶ Servicefreundlich, da Reparatursätze erhältlich

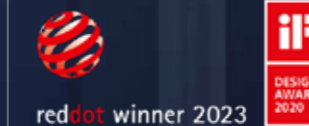

03878L 899,00 CHF*

PROFI DREHMOMENTSCHLÜSSEL, 1/2", 60-340 NM

- ▶ Kalibrierter Drehmomentschlüssel mit Zertifikat und Seriennummer
- ▶ Genauigkeit von $\pm 4\%$
- ▶ Für den kontrollierten Rechtsanzug
- ▶ Mit umschaltbarem Ratschenkopf
- ▶ Direkte numerische Anzeige des gewünschten Drehmomentwertes
- ▶ Sichere Verriegelung des Drehgriffes mittels Druckknopf
- ▶ Extra feine Skaleneinteilung
- ▶ Ergonomisch optimal gestalteter 2K-Handgriff
- ▶ Servicefreundlich, da Reparatursätze erhältlich

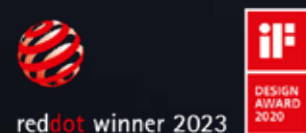

03875L 203,00 CHF*

PROFI DREHMOMENTSCHLÜSSEL, 3/4", 110-550 NM

- ▶ Kalibrierter Drehmomentschlüssel mit Zertifikat und Seriennummer
- ▶ Genauigkeit von $\pm 4\%$
- ▶ Für den kontrollierten Rechtsanzug
- ▶ Mit umschaltbarem Ratschenkopf
- ▶ Direkte numerische Anzeige des gewünschten Drehmomentwertes
- ▶ Sichere Verriegelung des Drehgriffes mittels Druckknopf
- ▶ Extra feine Skaleneinteilung
- ▶ Ergonomisch optimal gestalteter 2K-Handgriff
- ▶ Servicefreundlich, da Reparatursätze erhältlich

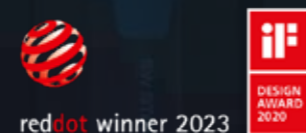

03876L 689,00 CHF*

PROFI DREHMOMENTSCHLÜSSEL, 1/4", 5-25 NM

- ▶ Kalibrierter Drehmomentschlüssel mit Zertifikat und Seriennummer
- ▶ Genauigkeit von $\pm 4\%$
- ▶ Für den kontrollierten Rechtsanzug
- ▶ Mit umschaltbarem Ratschenkopf
- ▶ Direkte numerische Anzeige des gewünschten Drehmomentwertes
- ▶ Sichere Verriegelung des Drehgriffes mittels Druckknopf
- ▶ Extra feine Skaleneinteilung
- ▶ Ergonomisch optimal gestalteter 2K-Handgriff
- ▶ Servicefreundlich, da Reparatur- Satz erhältlich ist

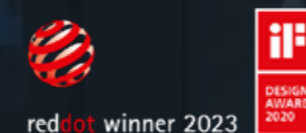

03871L 142,00 CHF*

PROFI DREHMOMENTSCHLÜSSEL, 3/8", 10-50 NM

- ▶ Kalibrierter Drehmomentschlüssel mit Zertifikat und Seriennummer
- ▶ Genauigkeit von $\pm 4\%$
- ▶ Für den kontrollierten Rechtsanzug
- ▶ Mit umschaltbarem Ratschenkopf
- ▶ Direkte numerische Anzeige des gewünschten Drehmomentwertes
- ▶ Sichere Verriegelung des Drehgriffes mittels Druckknopf
- ▶ Extra feine Skaleneinteilung
- ▶ Ergonomisch optimal gestalteter 2K-Handgriff
- ▶ Servicefreundlich, da Reparatursätze erhältlich

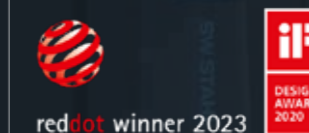

03872L 154,00 CHF*

PROFI DREHMOMENTSCHLÜSSEL MIT EINSTECK-WERKZEUGEN, 40-200 NM, 9-TEILIG

- ▶ Kalibrierter Drehmomentschlüssel mit Kalibrierungszertifikat und Seriennummer
- ▶ Steckverbindung von Einsteck-Werkzeugen von 14 x 18 mm
- ▶ Direkte numerische Anzeige des gewünschten Drehmomentwertes

Inhalt:

- ▶ Profi Drehmomentschlüssel mit Einsteckvierkant, 14x18 mm, 40-200 Nm
- ▶ Einsteck-Umschaltknarre 12,5 mm (1/2")
- ▶ Einsteck-Ringschlüssel in den Größen 13, 15, 16, 17, 18, 19, 21 mm

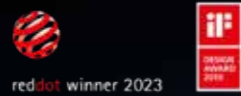

03880L 449,00 CHF*

PROFI DREHMOMENTSCHLÜSSEL, FÜR EINSTECKVIERKANT, 40-200 NM

- ▶ Steckverbindung von Einsteck-Werkzeugen von 14 x 18 mm
- ▶ Kopf ist in Sekunden auswechselbar
- ▶ Kalibrierter Drehmomentschlüssel mit Kalibrierungszertifikat und Seriennummer
- ▶ Direkte numerische Anzeige des gewünschten Drehmomentwertes
- ▶ Sichere Verriegelung des Drehgriffes mittels Druckknopf
- ▶ Ergonomisch optimal gestalteter Handgriff
- ▶ Servicefreundlich, da Reparatur-Satz erhältlich ist
- ▶ Breites Programm an optional erhältlichen Einsteck-Werkzeugen

DESIGNED
IN GERMANY

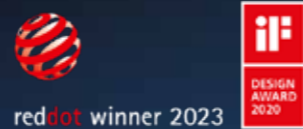

03870L 216,00 CHF*



DREHMOMENTSCHLÜSSEL, 3/4", 140-700 NM

- ▶ Umschaltbar
- ▶ Eingestellter Wert arretierbar



03941L-IMP 499,00 CHF*

T-GRIFF DREHMOMENTSCHLÜSSEL MIT BITS, 2-8 NM, 13-TEILIG

- ▶ Ideal zum Festziehen von kleinen Drehmomentangaben
- ▶ Einstellbereich: 2 - 8 Nm, in 0,1 Nm Schritten
- ▶ Gut lesbare Skala
- ▶ 1/4" Sechskant-Aufnahme
- ▶ Magnetische Aufnahme
- ▶ Mit handlichem Kunststoffgriff

Lieferumfang:

- ▶ T-Griff Drehmomentschlüssel, 2 - 8 Nm
- ▶ 12 Bits



03913L 118,00 CHF*

DREHMOMENTVERVIELFÄLTIGER, 1", 3.200 NM, 5-TEILIG

zum Lösen festsitzender Radmuttern bei LKW und Transportern. 25 mm (1") An- und Abtrieb mit Verlängerung, Kurbel sowie Einsätzen 32, 33 mm. Übertragbares Drehmoment: 3200 Nm



03966L 239,00 CHF*

STETHOSKOP, ELEKTRONISCH

zum Aufspüren von mechanischen Schäden an Motor, Getriebe und Differential als auch Geräusche wie Knarren und Quietschen an der Karosserie

- ▶ Lautstärke stufenlos einstellbar
- ▶ Inkl. zwei 9V Batterien
- ▶ Mit flexiblen Schaft und hochempfindlichem Mikrophon
- ▶ Mit 6-Kanal Verteiler und 6 Sensoren
- ▶ Mit 4,8 m Anschlusskabel



S3531 219,00 CHF*

WERKSTATT DREHMOMENTSCHLÜSSEL MIT RADMUTTERNEINSÄTZEN, 1/2", 4-TEILIG

- ▶ Kalibrierter Drehmomentschlüssel mit Zertifikat und Seriennummer
- ▶ Genauigkeit von ± 4%
- ▶ Für den kontrollierten Rechts- und Linksanzug
- ▶ Ratschenkopf mit Durchsteckvierkant (Pilzkopf)
- ▶ Gut sichtbare Drehmomentskala

Inhalt:

- ▶ Werkstatt Drehmomentschlüssel 12,5 mm (1/2"), 40-200 Nm
- ▶ Radmutterneinsätze mit Größen 17 mm, 19 mm und 21 mm



03879L 139,00 CHF*

WERKSTATT DREHMOMENTSCHLÜSSEL, 1/2", 40-200 NM

- ▶ Kalibrierter Drehmomentschlüssel mit Zertifikat und Seriennummer
- ▶ Genauigkeit von ± 4%
- ▶ Für den kontrollierten Links- und Rechtsanzug
- ▶ Ratschenkopf mit Durchsteckvierkant (Pilzkopf)
- ▶ Gut sichtbare Drehmomentskala
- ▶ Extra feine Skaleneinteilung (+/- 1 Nm)
- ▶ Sichere Verriegelung des Drehgriffes
- ▶ Ergonomisch optimal gestalteter 2K- Handgriff
- ▶ Servicefreundlich, da Reparatur-Satz erhältlich

DESIGNED
IN GERMANY



03884L 138,00 CHF*



WERKSTATT DREHMOMENTSCHLÜSSEL, 1/2", 60-340 NM

- ▶ Kalibrierter Drehmomentschlüssel mit Zertifikat und Seriennummer
- ▶ Genauigkeit von ± 4%
- ▶ Für den kontrollierten Links- und Rechtsanzug
- ▶ Ratschenkopf mit Durchsteckvierkant (Pilzkopf)
- ▶ Gut sichtbare Drehmomentskala
- ▶ Extra feine Skaleneinteilung (+/- 1 Nm)
- ▶ Sichere Verriegelung des Drehgriffes
- ▶ Ergonomisch optimal gestalteter 2K- Handgriff
- ▶ Servicefreundlich, da Reparatursätze erhältlich

DESIGNED
IN GERMANY

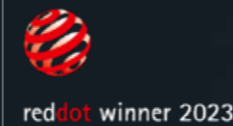

03885L 182,00 CHF*



MOTORSTÜTZTRAVERSE, MAX. 250 KG

Die universelle Motorstütztraverse fängt den Motor sicher von unten ab, sobald die seitlichen Motorlager demontiert sind. Die übliche Motorbrücke wird nicht mehr benötigt. Bei Arbeiten an Zahnriemen, Wasserpumpe oder Nebenantrieb ist nun ein freier Zugang von oben möglich.

Abmessungen:

- ▶ Maximale Stützlast: 250kg
- ▶ Variable Länge von 374 mm bis 1.170 mm
- ▶ Teleskoparm: 230 mm ausziehbar
- ▶ Stützarme: 360° drehbar, 122 mm Langlöcher

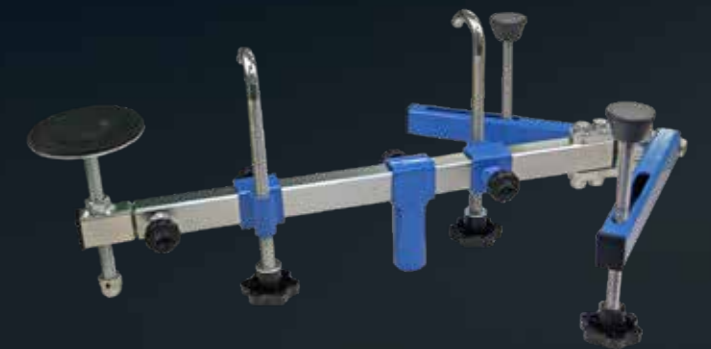

26597L 719,00 CHF*

GEWINDESCHNEIDSATZ, ZÜND- UND GLÜHKERZEN, 7-TEILIG

M8, M10, M12, M14, M16



03669L 239,00 CHF*

MOTOR EINSTELLWERKZEUGSATZ, FORD

geeignet für 1.0 l EcoBoost 3-Zylinder Benzinmotoren ab 2012 in folgenden Fahrzeugen: Ford: B-Max, C-Max, Fiesta, EcoSport, Focus, Grand C-Max, Transit Courier, Transit Connect, Tourneo Connect
Motorcodes:

M1CA, M1CB, M1DA, M1DC, M1DD, M1DH, M1JA, M1JC, M1JE, M1JH, M1JJ, M1JL, M1JM, M2DA, M2DB, M2DC, M2GA, M2GB, P4JA, P4JB, P4JC, P4JD, Q0JA, Q0JB, Q0JC, Q0JD, SFCA, SFCB, SFCC, SFCD, SFDA, SFDB, SFJA, SFJB, SFJC, SFJD, SFJE, SFJF, SFJH, SFJJ, SFJK, SFJL, SFJN, SFJP, XMJA, XMJB, YYJA, YYJB, YYJC, YYJD, YYJE

Zu verwenden wie folgende OE Nummern:

- ▶ Absteckstift 303-732
- ▶ Spannrollen-Fixierstift 303-1054
- ▶ Schwungrad-Fixierwerkzeug 303-1602
- ▶ Dichtring Einbauwerkzeug 303-1603
- ▶ Blockierwerkzeug 303-1604
- ▶ Nockenwellen-Fixierwerkzeug 303-1605
- ▶ Blockierwerkzeug 303-1606
- ▶ Dichtring Einbauwerkzeug 303-1636
- ▶ Absteckdorn T10060A



26175L 379,00 CHF*

AUSBAUSATZ GLÜHKERZENELEKTRODE, 11-TEILIG

Zum schnellen Ausbau abgerissener Glühkerzenelektroden ohne Ausbau des Zylinderkopfes. Für alle gängigen Glühkerzengrößen.



03719L 499,00 CHF*

DREHMOMENTVERVIELFÄLTIGER, FORD

für das Lösen und Festziehen der zentralen Befestigungsschraube der Kurbelwellenriemenscheibe. Der Drehmomentvervielfältiger hat ein Übersetzungsverhältnis von 1:5. Das Werkzeug ist zwingend erforderlich bei Arbeiten an folgenden Ford Motoren: 1.0 EcoBoost, 1.0 Duratec, 1.1 Duratec, 2.0 Duratorq-TDCi, 2.0 EcoBlue Diesel. Passend bei folgenden Fahrzeugen: B-Max 01/12-, C-Max 04/10-, EcoSport 05/12-, Fiesta 05/12-, Focus 01/18-, Mondeo 10/14-, Transit Connect 02/13-, Transit 08/13-. Zu verwenden wie folgende OE Nummern: 303-1611, 303-1611-01, 303-1611-02



26189L 619,00 CHF*

ZÜNDKERZENSTECKERZANGE

mit starker Griffschutzisolation. Auch zum Abziehen von Einspritzleitungen geeignet



40901L 19,90 CHF*

GEGENHALTESCHLÜSSEL FÜR KURBELWELLE, VAG

für Kurbelwellen-Riemenscheibe beim Lösen und Anziehen der Zentralschraube an VW 1.6l Motoren

- ▶ VW Bora, Golf, Lupo, New Beetle, Polo, Caddy
- ▶ Seat Ibiza, Cordoba
- ▶ Motorkennungen: ARC, ATN, AUS, AVY, AZD, BCB

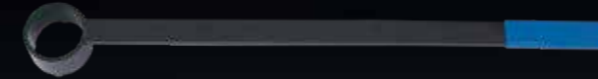

10584L 96,90 CHF*

GEGENHALTESCHLÜSSEL FÜR KURBELWELLE, OPEL

Zum Gegenhalten der Kurbelwellenriemenscheibe und zum Lösen der zentralen Befestigungsschraube.

Geeignet für Opel Adam, Astra J, Cascada, Corsa D, Insignia, Meriva B, Mokka, Zafira C mit 1.0 / 1.2 / 1.4 l ecoFlex Motoren.



10566L 239,00 CHF*

DE- UND MONTAGESATZ RÜCKSTELLFEDER, MINI / PEUGEOT / CITROËN

Spezialwerkzeug für die Montage und Demontage der Rückstellfeder am Zwischenhebel bei Citroën, Mini, Peugeot Fahrzeugen mit variabler Ventilsteuerung. Motorcodes: Mini N12, N16, N18 PSA: EP3, EP3C, EP6, EP6C



26302L 409,00 CHF*

DE- UND MONTAGESATZ RÜCKSTELLFEDER, BMW

für die Montage und Demontage der Zwischenhebel-Druckfedern bei BMW Fahrzeugen mit variabler Ventilsteuerung.

Geeignet für BMW Fahrzeuge mit den Motorcodes: N13, N20, N26, N52, N55



26195L 319,00 CHF*

UMFÜLLPUMPE, 500 CCM

Metallausführung, inklusive 2 Schläuchen zum Ansaugen und Ablaufen, 500 cm³. Das Kugelventil trennt den Saug- und Druckhub klar. Verwendbar für:

- ▶ Benzin, Diesel, Heizöl
- ▶ Kühlmittel, Waschbenzin
- ▶ Bremsflüssigkeit und Öle
- ▶ Schlauchdurchmesser innen: 9 mm / außen: 12 mm
- ▶ Schläuche jeweils 1150 mm lang



24025L 41,90 CHF*

BREMSLEITUNGSSCHLÜSSELSATZ, 6-TEILIG

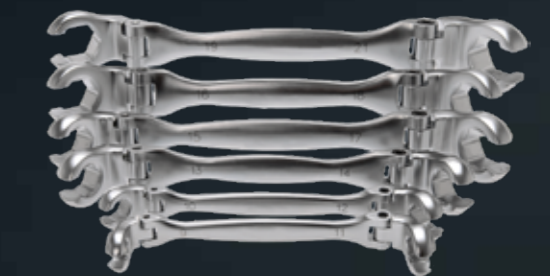

01488L 109,00 CHF*

LEITUNGSVERBINDER-LÖSESATZ, UNIVERSAL, 22-TEILIG

zum Öffnen der Leitungskupplungen bei Klimaanlage, Kraftstoff-, Luft- und Ölleitungen mit Leitungsdurchmesser 5/16", 3/8", 1/2", 5/8", 3/4", 7/8". Universalsortiment - passend für alle gängigen Fahrzeuge.



61717L 70,90 CHF*

SCHLAUCHKLEMMENZANGENSATZ, 3-TEILIG

z.B. für Brems-, Kraftstoff- und Kühlwasserleitungen, öl- und säurebeständig, mit Rasterschließung

- ▶ 150 mm für Ø bis 15 mm
- ▶ 180 mm für Ø bis 30 mm
- ▶ 250 mm für Ø bis 60 mm



61705L 14,60 CHF*

MONTAGEWERKZEUG SCHLAUCHSCHELLEN, VAG

Geeignet zum Entriegeln von vorgespannten Federbandschellen beim Einbau von Kühlmittelschläuchen an vielen Fahrzeugen der VAG Gruppe. Verschiedene Aufnahmeplätze am Werkzeug garantieren den Einsatz auch in beengten Bauräumen. Zu verwenden wie OE Nummer VAS 531 001.

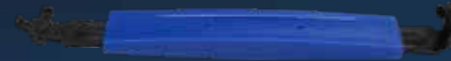

94812L 31,90 CHF*

GEWINDESCHNEIDSATZ, 9-TEILIG

ideal für die fachgerechte Reparatur und Wartung der Gewinde von z.B. Antriebswellen, Lambdasonden, Radbolzen, Anschlussstutzen der Gas- und Flüssigkeitsleitungen von Kühl- und Gasanlagen sowie von hydraulischen Anlagen. Die Gewindegröße der einzelnen enthaltenen Strehler ist separat markiert und kann dadurch zur Abmessung und Bestimmung von Gewindegrößen benutzt werden.

- ▶ Zum Nachschneiden und Reinigen von Außen- und Innengewinde
- ▶ Antrieb erfolgt über mitgelieferte Drehstange oder Steckschlüsseleinsatz
- ▶ Enthaltene Größen: M14 x 1,5 - M16 x 1,5 - M18 x 1,5 - M 20 x 1,5 - M22 x 1,5 - M24 x 1,5 - M27 x 2,0 - M28 x 1,5
- ▶ In Kunststoffkoffer



82240L 99,90 CHF*

KÜHLERABDRÜCKADAPTER, UNIVERSAL, 4-TEILIG

universal, zum Abdrücken des Kühlsystems. Für die schnelle Lokalisierung von Undichtigkeiten im Kühlkreislauf.

- ▶ Eloxiertes Aluminium
- ▶ Kühlerabdrücker für Innendurchmesser 30 - 35 mm
- ▶ Zusätzliche Gummiringe können den Durchmesser auf bis zu 50 mm erweitern
- ▶ Inklusive Gummiringen mit Durchmessern 35-40 mm, 40-45 mm und 45-50 mm



21053L 80,90 CHF*

ÖLDIENSTSCHLÜSSELSATZ, UNIVERSAL, 12-TEILIG

Universell einsetzbar im PKW Bereich, 10 mm (3/8") Antrieb



03015L 49,90 CHF*

ÖLPUMPE, 200 CCM

Ideal zum Umfüllen, Absaugen oder Dosieren für Getriebe, Servolenkung, Hydraulik, Motor etc.

- ▶ 200 cm³ (0,2 l) je Hub
- ▶ Schlauchlänge ca. 300 mm, 8 mm Durchmesser
- ▶ Metallausführung



24015L 26,90 CHF*

ABSAUGPUMPE ELEKTRISCH

Zum Absaugen von Diesel-, Heiz- oder Motoren-Öl.

- ▶ Betrieb über die 12V Autobatterie durch Krokodilklappen
- ▶ Förderleistung Motoröl: 0,2 l/Min.
- ▶ Förderleistung Diesel-/Heizöl: ca. 70 l/h
- ▶ Absaugung durch das Führungsrohr des Ölmesstabschachtes per Ölabsaugsonde durchgehend mit 6 mm Durchmesser

Die Pumpe ist nicht geeignet zum Abpumpen von Wasser, Getriebeöl und leicht entzündlichen Flüssigkeiten.



08485L 63,90 CHF*

ÖLFILTERSCHLÜSSEL SORTIMENT, 23-TEILIG

aus Leichtmetall, mit 12,5 mm (1/2") Antrieb und 27 mm Außensechskant, inkl. Löseschlüssel.

- ▶ 1 Umschaltknarre 12,5 mm (1/2")
- ▶ 1 Ringschlüssel 27 mm
- ▶ 21 Ölfilterkappen: 65 mm x 14-kt. - 101 mm x 15-kt.



08450L 200,00 CHF*

FASSPUMPE

- ▶ Für Öl, Frostschutz etc. (nicht für Kraftstoffe)
- ▶ Passend bei Fässern bis 200 Liter mit Gewindeaufnahme 2" NPT
- ▶ Pro Hub ca. 150 ml
- ▶ Teleskop Rohr ausziehbar von 450 bis 860 mm



24016L 85,90 CHF*

ABSAUGPUMPE, 9,5 L

für Hand- oder Druckluftbetrieb mit 9,5 l Behälter, ideal für Bremsenentlüftung und Ölabsaugung, geeignet für den täglichen Werkstatteinsatz



24035L 339,00 CHF*

ÖLFILTERSCHLÜSSEL, 60-80 MM

universell einsetzbar, kann mittels Schraubenschlüssel (SW 21) wie auch mit einer 1/2" Ratsche verwendet werden. Durch die stabile Selbstspannmontage und den gezahnten Backen wird ein optimaler Halt und Kraftschluss gegeben. Rechts- und Linksbetrieb, daher zum Lösen und Anziehen geeignet.



08411L 106,00 CHF*

KLIMAAANLAGEN- ENTRIEGELUNGSWERKZEUG, VAG, 2-TEILIG

- ▶ Zum Lösen der Schnellkupplungen an Klimaanlageleitungen
- ▶ Passend für VW, Audi, Škoda, Seat
- ▶ Geschlossenes Maß: 16 / 18 mm
- ▶ Zu Verwenden wie OEM T40149



61800L 64,90 CHF*

KETTENROHRABSCHNEIDER, EDELSTAHL, 35-85 MM

für Edelstahlrohre 35 - 85 mm,
leichteres Arbeiten durch
automatische Spannvorrichtung.



10540L 164,00 CHF*

QUERLENKER HEBELWERKZEUG

Erleichtert das Herausziehen von Querlenkern aus dem Radlagergehäuse. Auch bei der Montage von unter Vorspannung stehenden Querlenkern sehr hilfreich. Mit Hilfe von, an Ketten befestigten, stabilen Metallhaken wird das Hebelwerkzeug am Fahrzeugunterboden und am Querlenker befestigt. Durch das Drehen der Spindel wird eine Zugkraft auf den Querlenker ausgeübt.



10048L 279,00 CHF*

KUGELGELENKABZIEHER, MERCEDES- BENZ

Zum Auspressen des Traggelenkkonus aus dem Achsschenkel für Mercedes-Benz Sprinter, VW LT

Aufnahme 360 x 360 mm



302403L 439,00 CHF*

TURBOSYSTEM-ABDRÜCKERSATZ, 13-TEILIG

zur schnellen Diagnose am Ladeluftsystem. Fachgerechte, zeitsparende Fehlersuche z.B. bei undichtem Ladeluftkühler oder nicht sichtbaren Rissen in den Ladeluftschläuchen. Eignet sich durch die mehrstufig abgesetzten Adapter für alle gängigen Schläuche des Ladeluftsystems. Jeweils 6 Adapter mit Gegenstopfen für die Größen:

- ▶ 31 / 38 mm
- ▶ 46 / 51 mm
- ▶ 55 / 60 mm
- ▶ 65 / 70 mm
- ▶ 75 / 80 mm
- ▶ 85 / 90 mm

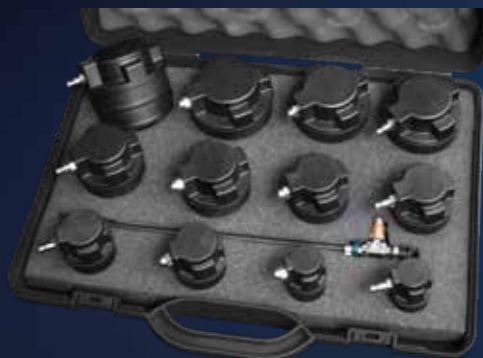

26200L 333,00 CHF*

ZUG- / DRUCKHÜLENSATZ, 32-TEILIG

Zum Aus- und Einziehen von Gummibuchsen, Kugellagern, Dichtringen, etc. an PKW und NFZ.

- ▶ Vier Spindeln in 350 mm Länge: M10, M12, M14 und M16
- ▶ Acht Druckmutter mit Lager: M10, M12, M14, M16
- ▶ 20 Druckstücke mit unterschiedlichen Abmessungen, geschlitzt zur Sichtkontrolle



10043L 359,00 CHF*

TRAGGELENKWERKZEUG, 6-TEILIG

Zum Aus- und Einbau des äußeren Traggelenkes ohne Achsschenkeldemontage für Mercedes-Benz E- / S- / SL-Klasse (W220/ W211/W230).

- ▶ 2 Druckstücke: 47 mm Innendurchmesser, 57 mm Außendurchmesser und 23 mm Innendurchmesser, 33 mm Außendurchmesser
- ▶ 2 Presshülsen: 39 mm Innendurchmesser und 53 mm Innendurchmesser
- ▶ Mit 185 mm Druckspindel
- ▶ 24 mm Sechskant Antrieb



10009L 379,00 CHF*

MONTAGESCHEIBENSATZ, 52-TEILIG

geeignet für die Montage von Lagerschalen, Dichtringen und Gummis. Besonders hilfreich bei Verwendung mit Hydraulikpressen. Beinhaltet Druckscheiben in den Maßen 18 bis 65 mm (in 1 mm Schritten) und 74 mm, sowie ein 220 mm x Ø 12 mm Metall-Griffstück zur Montage mit Hammer. Alle Scheiben ab 34 mm haben einen Innendurchmesser von 21 mm.



10341L 339,00 CHF*

LAGER- UND DICHRINGMONTAGESATZ

Zum bündigen und zentrierten Einschlagen von Lagerringen und Schrägrollenlagern. Der Satz beinhaltet einen Ausschlagdorn und Druckscheiben mit 40 - 44 - 50 - 59 - 63 - 65 - 72 - 76 - 81 mm Außendurchmesser.



10140L 126,00 CHF*

TRENNGABEL, 18 MM GABELÖFFNUNG

zum Lösen von Spurstangenköpfen, Traggelenken oder Lenkstockhebeln.



10101L 49,90 CHF*

STEMMHEBELSATZ, 4-TEILIG

Stemmhebel für alle Anwendungen im LKW- und Landmaschinen Bereich. Mit Kunststoff-Softgriff, durchgehende Klinge und Schlagkappe. Ideal für Traggelenke, Lager sowie Trennarbeiten. Hochfeste Ausführung.

- ▶ 900 mm gerade
- ▶ 900 mm 45° abgewinkelt
- ▶ 600 mm 75° abgewinkelt
- ▶ 600 mm 90° abgewinkelt



10104L 242,00 CHF*

KOMPAKTLAGER WERKZEUGSATZ, VAG, 16-TEILIG

Inklusive Spindel und Drucklager, zum beschädigungsfreien Ein- und Ausbau der Lager- / Nabeneinheiten mit 72 mm Durchmesser z. B. bei folgenden Fahrzeugen:

- ▶ VW: Polo 9N / 6R, Fox 5Z, usw.
- ▶ Seat: Ibiza 6L / 6J, Toledo, usw.
- ▶ Audi: A1 8X, A2 8Z, usw.
- ▶ Škoda: Fabia 6Y / 5J, Roomster 5J, usw.



301050L 549,00 CHF*

ACHSMANSCHETTEN ZANGE, 3/8", 8-TEILIG

- ▶ Zur Montage von Edelstahlspannbändern mit vorgeschriebenem Drehmoment
- ▶ Gerade Spannbacken zum Spannen und parallelem Drücken der Ohrschellen
- ▶ 90° abgewinkelte Spannbacken zum **seitlichen** Spannen und parallelem Drücken der Ohrschellen
- ▶ Optimal für beengte Platzverhältnisse
- ▶ Mit 3/8" Antrieb für Drehmomentschlüssel

Inhalt:

- ▶ Achsmanschettenzange
- ▶ 2x gerade Backen
- ▶ 2x 90° abgewinkelte Backen
- ▶ 2x Befestigungsschraube
- ▶ Innensechskantschlüssel



61782L 195,00 CHF*

SPUREINSTELLSCHLÜSSEL, MERCEDES-BENZ

Für eine vereinfachte Spureneinstellung an der Hinterachse.

- ▶ Inkl. zwei austauschbaren Vielzahn Bits, Größen M10 und M12
- ▶ Schwer erreichbare Einstellschrauben können damit problemlos gelöst werden
- ▶ Für Mercedes-Benz C-Klasse (C203) und S-Klasse, sowie für ältere Modelle mit Unterbodenverkleidung und Fahrzeugen mit Füllstandsfühlern



302353L 49,90 CHF*

FEDERSPANNERSATZ, 3-TEILIG

universal, ermöglicht hundertprozentige Federabdeckung und somit größte Sicherheit.

- ▶ Spannbereich bis 240 mm
- ▶ Max. Belastung: 1,0 t



10250L 150,00 CHF*

STOSSDÄMPFER-MONTAGEWERKZEUGSATZ, 6-TEILIG

Zur Montage und Demontage von Stoßdämpfern mit Zuganschlagfeder. Für BMW, Fiat, Ford, Mercedes-Benz, Nissan, Peugeot, Toyota, u.a.



10276L 279,00 CHF*

TELESKOP-FEDERSPANNER, 80-119 MM

für Mercedes-Benz Fahrzeuge der Baureihen: 116 - 123 - 124 - 126 - 129 - 140 - 170 - 201 - 202 - 208 - 210. Die kurze Bauform des Innenspanners ermöglicht schnelles Arbeiten auch unter beengten Bedingungen. Der Teleskopkörper lässt sich stufenlos auf die jeweilige Federlänge einstellen. Mit zwei Paar Spannschuhen für Federdurchmesser 80 - 119 mm und 89 - 141 mm.

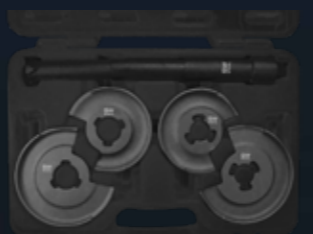

10210L 589,00 CHF*

STOSSDÄMPFER WERKZEUGSATZ, 18-TEILIG

Zum fachgerechten Lösen und Festziehen der Stoßdämpfermutter am Federbein Domlager. Passend für alle gängigen Fahrzeuge.

- ▶ Offene Umschaltknarre mit 21 mm Zwölfkant Aufnahme
- ▶ 7 offene Sechskant- Einsätze 16 - 17 - 18 - 19 - 21 - 22 - 24 mm
- ▶ 10 Gegenhalter- Einsätze mit 12,5 mm (1/2") Aufnahme, 122 mm lang:
- ▶ Innensechskant 6 - 7 - 8 mm
- ▶ T-Profil T50
- ▶ Ovale Spezial-Einsätze 5x8 - 6x8 - 7,1x9,6 mm
- ▶ Außensechskant 7 - 8 - 9 mm



10365L 309,00 CHF*

STURZLIBELLE

- ▶ Ermöglicht den Federbeinwechsel ohne anschließende Sturzvermessung und spart daher enorm Zeit
- ▶ Die Libelle wird mit der magnetischen Seite an Bremsscheibe oder Radnabe befestigt und der Messwert abgelesen
- ▶ Nach der Reparatur erfolgt die Sturzeinstellung auf den vorherigen Messwert



10240L 119,00 CHF*

TELESKOP-FEDERSPANNER, VAG, 9-TEILIG

Technische Daten:

- ▶ Federteller mit Durchmesser von 75-140 mm
- ▶ Spannweite von 95-220 mm / Spannkraft max. 1.600 kg

Vorteile:

- ▶ Zusätzliche Sicherung gegen Herausdrehen der Federteller
- ▶ Für Zugangsbohrungen, min. 30 mm Durchmesser
- ▶ Überlastungsschutz mittels Torsionsstab
- ▶ Kein Anstoßen der Spindel an der Karosserie
- ▶ Ausbau der Feder ohne Zerlegen der Achse



10212L 499,00 CHF*

SPREIZWERKZEUG, 7-TEILIG

mit 2 wechselbaren Spreiz-Einsätzen (5 u. 8 mm Tiefe) für unterschiedliche Spreizwinkel und Führungsbolzen (8, 10 u. 12 mm) z.B. für die Stoßdämpfereaufnahme am Radlagergehäuse beim Dämpferwechsel, Kugelgelenkaufnahme am Quer-/Dreieckslenker bei Demontage des Federbeines u.a.



10305L 99,90 CHF*

RADMUTTERNSCHLÜSSEL, 24 X 27 MM

Chrom-Vanadium, mattverchromt, angelehnt an DIN 3119, extrem stabile Ausführung, mit 22 mm Drehstift (Länge 600 mm), in praktischer Stofftasche



02245L 63,90 CHF*

RADMUTTERNSCHLÜSSEL, 27 X 32 MM

Chrom-Vanadium, mattverchromt, angelehnt an DIN 3119, extrem stabile Ausführung, mit 22 mm Drehstift (Länge 600 mm), in praktischer Stofftasche



02247L 65,90 CHF*

RADMUTTERNSCHLÜSSEL, 30 X 32 MM

Chrom-Vanadium, mattverchromt, angelehnt an DIN 3119, extrem stabile Ausführung, mit 22 mm Drehstift (Länge 600 mm), in praktischer Stofftasche



02251L 65,90 CHF*

DREHSTIFT FÜR RADMUTTERNSCHLÜSSEL 600 MM LANG

für Radmutternschlüssel

- ▶ Durchmesser 22 mm
- ▶ Länge 600 mm
- ▶ aus hochwertigem Chrom-Vanadium



02242L 31,90 CHF*

RADMUTTERNSCHLÜSSEL, 24 X 27 MM

- angelehnt an DIN 3119
- ▶ extrem stabile Ausführung aus hochwertigem Chrom-Vanadium.
 - ▶ mattverchromt.



02220L 26,90 CHF*

RADMUTTERNSCHLÜSSEL, 27 X 32 MM

- angelehnt an DIN 3119
- ▶ extrem stabile Ausführung aus hochwertigem Chrom-Vanadium
 - ▶ mattverchromt



02222L 27,90 CHF*

RADMUTTERNSCHLÜSSEL, 30 X 32 MM

- angelehnt an DIN 3119
- ▶ extrem stabile Ausführung aus hochwertigem Chrom-Vanadium
 - ▶ mattverchromt

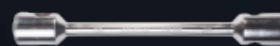

02226L 27,90 CHF*

RADMUTTERNSCHLÜSSEL, AUSZIEHBAR, 17 - 19 MM

Umsteckbar, ausziehbar von 370 auf 530 mm.



02105SB 22,90 CHF*

RADKREUZSCHLÜSSEL, 1/2", 17-19-21 MM

- ▶ Mit verstärkter Mittelplatte
- ▶ Schenkellänge 170 mm.



02100L 23,90 CHF*

RADKREUZSCHLÜSSEL, 3/4", 24-27-32 MM, LKW

- ▶ Mit verstärkter Mittelplatte
- ▶ Schenkellänge 350 mm



02450L 71,90 CHF*

RADMUTTERNEINSÄTZE, 1/2", 17, 19, 21 MM, 3-TEILIG

- ▶ voll kunststoffgekapselt
 - ▶ extra dünnwandig
 - ▶ optimale Kraftübertragung
- 17 mm, 19 mm, 21 mm



07870L 37,90 CHF*

RADMUTTERNEINSÄTZE, 1/2", 15, 17, 19, 21, 22 MM, 5-TEILIG

- ▶ voll kunststoffgekapselt
 - ▶ extra dünnwandig
 - ▶ optimale Kraftübertragung
- 15, 17, 19, 21, 22 mm



07865L 59,90 CHF*

RADMUTTERNEINSATZ, 1/2", 17 MM, TIEF

speziell für Mercedes-Benz. schlagfest sternförmig mit Schutzkappe, um ein Verkratzen der Aluminium-Räder zu verhindern



07887L 17,90 CHF*

RADMUTTERNEINSATZ, 1/2", 21 MM, TIEF

- Geeignet z.B. für Hyundai und Kia
- ▶ Schlagfest
 - ▶ Sternprofil
 - ▶ Voll kunststoffgekapselt
 - ▶ Optimale Kraftübertragung
 - ▶ Schützt vor Kratzern an Felgen



07888SB 15,90 CHF*

RADMUTTERNEINSATZ, 1/2", 15 MM

- ▶ Voll kunststoffgekapselt
- ▶ Extra dünnwandig
- ▶ Schlagfest
- ▶ Optimale Kraftübertragung
- ▶ Felgen und Schrauben werden nicht mehr verkratzt
- ▶ Aus hochfestem Chrom-Molybdän



07878L 17,90 CHF*

RADMUTTERNEINSATZ, 1/2", 22 MM

- ▶ Schlagfest
 - ▶ Voll kunststoffgekapselt
 - ▶ Extra dünnwandig
 - ▶ Optimale Kraftübertragung
 - ▶ Felgen und Schrauben werden nicht mehr verkratzt
 - ▶ Aus hochfestem Chrom-Molybdän
- Z.B. für Opel Insignia, Saab 9-5 II, Toyota Land Cruiser.



07879L 15,90 CHF*

RADMUTTERNEINSÄTZE, 1/2", 17, 19, 21 MM, 3-TEILIG, LANG

Sonderlänge, besonders geeignet für Tiefbettfelgen.

- ▶ Voll kunststoffgekapselt
- ▶ Extra dünnwandig
- ▶ Optimale Kraftübertragung
- ▶ Schlagfest

17 mm, 19 mm, 21 mm



07880L 99,90 CHF*

STECKSCHLÜSSELEINSÄTZE FÜR RADSCHRAUBEN, 1/2", 17-19-21 MM, 4-TEILIG

Zum Lösen von schwer beschädigten Radschrauben und Muttern.

- ▶ 150 mm lange Einsätze 17 - 19 - 21 mm und Ausschlagbolzen



07890L 135,00 CHF*

STEBBOLZEN-GEWINDEREPARATURSATZ, 6-TEILIG

zum Nachschneiden oder Reinigen von Stehbolzen oder Schrauben. Die Schneidklauen können getrennt werden, so dass das Werkzeug auf ein unbeschädigtes Gewindeteil aufgesetzt werden kann.

- ▶ M12 x 1.25
- ▶ M12 x 1.50
- ▶ M14 x 1.50



02371L 59,90 CHF*

GEWINDESCHNEIDSATZ FÜR RADSCHRAUBEN UND -BOLZEN, 12-TEILIG

Zum Reinigen und Nachschneiden von Radschrauben Gewindelöchern und Stehbolzen an der Radnabe.

- ▶ M12 x 1.25 mm
- ▶ M12 x 1.50 mm
- ▶ M14 x 1.50 mm



02370L 199,00 CHF*

FELGENSCHLOSS-DEMONTAGESATZ, 10-TEILIG

Ermöglicht schnelles und problemloses Lösen von Felgenschlossern. Die konisch zulaufenden Hülsen werden auf die Sicherung aufgeschlagen.

- ▶ 8 Hülsen von 16,8 - 25,8 mm



02380L 119,00 CHF*

FELGENSCHLOSS DEMONTAGESATZ, VW, 23-TEILIG

Ersatzschlüssel für original Felgenschlösser, ermöglicht ein beschädigungsfreies Lösen und Anziehen des originalen Felgenschlosses. Geeignet für Fahrzeuge bis Baujahr 2012.



02382L 139,00 CHF*

DRUCKLUFT-REIFENFÜLLER, 0-10 BAR

- ▶ Geeichte Ausführung nach Richtlinie 86/217/EWG
- ▶ Messuhrgummiummantel
- ▶ Mit flexiblem Schlauch 400 mm
- ▶ Mess-/Füllbereich 0 - 10 bar



25032L 84,90 CHF*

DRUCKLUFT-REIFENFÜLLER, 0-10 BAR

Europäisches Fabrikat, geeichte Ausführung nach Richtlinie 86/217/EWG.

- ▶ Mess-/Füllbereich 0 - 10 bar
- ▶ Messuhrgummiummantel
- ▶ Länge des Füllschlauchs ca. 530 mm
- ▶ Skala-Durchmesser 56 mm (sichtbar)



25034L 119,00 CHF*

FELGENSCHLOSS DEMONTAGESATZ, VW, 20-TEILIG

Ersatzschlüssel für original Felgenschlösser, ermöglicht ein beschädigungsfreies Lösen und Anziehen des originalen Felgenschlosses. Geeignet für Fahrzeuge ab Baujahr 2012.



02383L 299,00 CHF*

FELGENSCHLOSS DEMONTAGESATZ, MERCEDES-BENZ, 30-TEILIG

Ersatzschlüssel für original Felgenschlösser, ermöglicht ein beschädigungsfreies Lösen und Anziehen des originalen Felgenschlosses. Geeignet für Fahrzeuge ab Baujahr 2012.



02385L 399,00 CHF*

FELGENSCHLOSS DEMONTAGESATZ, BMW, 21-TEILIG

Ersatzschlüssel für original Felgenschlösser, ermöglicht ein beschädigungsfreies Lösen und Anziehen des originalen Felgenschlosses. Geeignet für Fahrzeuge ab Baujahr 2012.



02381L 189,00 CHF*

FELGENSCHLOSS DEMONTAGESATZ, BMW, 20-TEILIG

Ersatzschlüssel für original Felgenschlösser, ermöglicht ein beschädigungsfreies Lösen und Anziehen des originalen Felgenschlosses. Geeignet für Fahrzeuge ab Baujahr 2012.



02384L 299,00 CHF*

REIFENDIENST WERKZEUGSATZ, 14-TEILIG

Für TPMS geeignet, zur Montage und Demontage von Reifendruck-Kontrollsystemen. Beinhaltet:

- ▶ Drehmomentschlüssel 6,3 mm (1/4") 2-10 Nm, Teilung 0,5 Nm, Feinskala 0,1 Nm zur Befestigung des Metallventils an der Felge
- ▶ Drehmomentschraubendreher 1,4 Nm mit 4 mm Sechskantaufnahme zur Bestigung des RDC-Sensors am Ventil
- ▶ Ventildichtungs-Werkzeug zur beschädigungsfreien Montage und Demontage von Gummidichtungen bei TPMS Ventilen
- ▶ Drehmomentbegrenzter Ventileindreher 0,25 Nm
- ▶ Drehmomentbegrenzter Ventileindreher 0,45 Nm
- ▶ Splintentreiber zum Gegenhalten
- ▶ Steckschlüsseleinsatz lang 11 mm
- ▶ Steckschlüsseleinsatz lang 12 mm
- ▶ Schraubendreheinsätze T10, T15, T20
- ▶ Schraubendrehibit T10, T15, T20



02129L 319,00 CHF*

VENTILEINDREHWERKZEUG FÜR STAHLVENTILE

erleichtert den Ein- und Ausbau von Stahlventilen, z.B. bei Alufelgen, Felgen von Transportern und Wohnmobilen (hier empfehlen die Hersteller den Einsatz von Stahlventilen, um Druckverlust vorzubeugen).

- ▶ Mit Führungszapfen - dadurch kein Abrutschen mehr
- ▶ Anzug mit Drehmomentschlüssel möglich



02112L 9,90 CHF*

AUSWUCHTGEWICHTZANGE, 245 MM

zum Lösen von Bleigewichten an Felgen. Verchromt, Griffe isoliert



47440L 35,90 CHF*

RADIERSCHEIBE, 90 MM

- zum Einspannen in die Bohrmaschine.
- ▶ Ideal zur rückstandslosen Entfernung von alten Kleberesten
 - ▶ 6 mm Adapter mit Gewindeaufnahme 5/16" x 24
 - ▶ Umfang der Scheibe: 90 x 15 mm
 - ▶ Drehzahl: max. 4000 U/min



94857L 13,90 CHF*

RADIERSCHEIBE, M8

- mit Gewinde M8
- ▶ Umfang der Scheibe: 90 x 15 mm
 - ▶ Drehzahl: max. 4000 U/min



94858L 8,50 CHF*

REIFENWULSTKLEMME

- ▶ Zur Erleichterung der Reifenmontage /-demontage
- ▶ Drückt den oberen Reifenwulst ins Tiefbett
- ▶ Ideal für die Montage von Notlauf-Reifen (Run-Flat) und Niederquerschnitt-Reifen
- ▶ Einsetzbar bei allen Reifenmontagemaschinen
- ▶ Felgenschonend



02180L 36,90 CHF*

BANDMASS, METRISCH, 3 M, 5 M, 8 M

- ▶ Im robusten 2-Komponenten Gehäuse mit rutschfester Handauflagefläche
- ▶ Mit Gürtelclip
- ▶ Mit Stopper und automatischem Rücklauf
- ▶ Magnetischer Endhaken, verschiebbar zur Innen- und Außenmessung
- ▶ Genauigkeitsklasse II
- ▶ Mit CE- und Metrologiekennzeichnung
- ▶ Erfüllt die für Europa gültige MID-Richtlinie



DESIGNED
IN GERMANY

3 M
72010L 10,90 CHF*

5 M
72020L 15,90 CHF*

8 M
72030L 19,90 CHF*

KUNSTSTOFF-SCHABER

- Profi-Ausführung
- ▶ Nahezu unzerbrechlich
 - ▶ Lösemittelbeständig
 - ▶ Mittels Feile nachschleifbar
 - ▶ Oberflächen werden nicht beschädigt



94850L 11,90 CHF*

REIFENMONTIEREISEN, 1.000 MM

- ▶ Speziell geformt
- ▶ Schwere Ausführung für Nutzfahrzeuge, Land- und Baumaschinen
- ▶ Chrom-Vanadium
- ▶ 1.000 mm lang

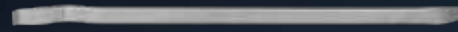

02163L 79,90 CHF*

REIFENMONTIEREISEN, 380 MM

- ▶ Mit auswechselbarem Schutz
- ▶ Zum beschädigungsfreien Montieren von Reifen auf Alufelgen
- ▶ Die austauschbare Kunststoffauflage wird mittels 3 Schrauben am Stahlkern festgehalten



02158L 33,90 CHF*

REIFENMONTIEREISEN, 390 MM

- Die Länge von 390 mm kombiniert mit dem ergonomischen Griff ermöglicht gerade in der Hauptsaison ein ermüdungsfreies Arbeiten.



02156L 26,90 CHF*

MONTAGEPASTE, 5 KG

- für eine schnelle, schonende und leichte Montage und Demontage aller gängigen Rad-/Reifenkombinationen inklusive Run-Flat und PAX-Reifen.

- ▶ Chemisch neutral gegenüber Gummi und Metall
- ▶ Die hohe Gleitwirkung bei Montage und Demontage reduziert Montageverletzungen
- ▶ Fördert den Kraftschluss zwischen Felge und Reifen
- ▶ Biologisch abbaubar
- ▶ Verhindert Kontaktallergien bei Monteuren
- ▶ Frostschutzsicher, Verarbeitungstemperatur von -15°C bis +50°C
- ▶ Sehr ergiebig
- ▶ Schleuderfest
- ▶ Farbe Weiß



3 KG
02132L 26,90 CHF*

5 KG
02132L 19,90 CHF*

RADNABENSCHLEIFER-ERSATZREINIGUNGSSCHEIBEN, 2 STÜCK

- für Radnabenschleifer 302230L. Die Korrosion zwischen Felge und Nabe wird entfernt und Drehmomentwerte können nicht mehr verfälscht werden.

- ▶ Innendurchmesser 90 mm
- ▶ Außendurchmesser 150 mm

Auch geeignet für die neuesten Radnaben mit größerem Innendurchmesser z.B. bei BMW 1er (E81, E82, E87, E88, F20, F21).

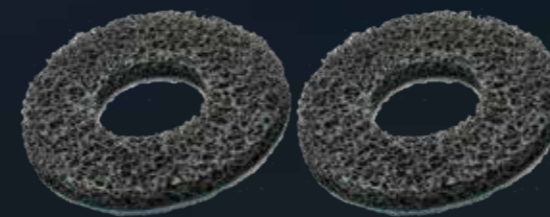

302230L-1 49,90 CHF*

PINSEL

- mit Rundkopf zum Auftragen von Montagecremes und Montagepasten.



02135L 33,90 CHF*

PUMPSPRÜHFLASCHE 360°, 1 L

- ▶ Geeignet für acetonfreie Bremsenreiniger, Kraftstoffe und handelsübliche Reinigungsmittel
- ▶ Mit verstellbarer Sprühdüse



07384L 20,90 CHF*

ALUMINIUM RADNABENSCHLEIFER

- Reinigung von Radnaben und anderen ebenen Flächen. Entfernt die Korrosion an den Auflageflächen zwischen Radnabe und Felge.

- ▶ Hochfestes Aluminium mit Stahlkern
- ▶ MADE IN GERMANY
- ▶ Extrem hohe Schlagfestigkeit
- ▶ Extrem hohe Abrieb- und Verschleißfestigkeit
- ▶ Maximale Drehzahl 4000 U/min
- ▶ Reinigungsscheibe mit Klettband



302230L 99,90 CHF*

RADNABENSCHLEIFERSATZ, 10-TEILIG

geeignet für Radnaben mit Stehbolzen.
Inhalt:

- ▶ 1 Grundkörper aus Kunststoff, mit Sechskant
- ▶ 8 Schleifscheiben, je 40 mm Durchmesser
- ▶ 1 Adapter 12,5 mm (1/2")



10359L 59,90 CHF*

BÜRSTENSATZ FÜR BOHRMASCHINEN, 4-TEILIG

- ▶ Geeignet für alle Reinigungsprojekte im Innen- und Außenbereich
- ▶ Speziell für Felgenreinigung
- ▶ 1/4" Aufnahme für Akku-Bohrmaschinen
- ▶ Langlebige Nylonborsten



62400L 21,90 CHF*

BREMSSATTELBÜRSTE, STAHLDRAHT

aus Stahldraht, mit Aufhängeloch und ergonomisch geformtem Heft.



09321L 7,90 CHF*

BREMSSATTELBÜRSTE, MESSINGDRAHT

aus Messing, mit Aufhängeloch und ergonomisch geformtem Heft.



09322L 14,60 CHF*

BOLZENREINIGER-SATZ, PKW, 8-TEILIG

Für eine einfache und schnelle Reinigung von Schrauben, Stehbolzen oder Radbolzen.

Der Satz beinhaltet folgende Bürstenaufsätze je 1x:

- ▶ Bürstenaufsatz 12 mm (7/16")
- ▶ Bürstenaufsatz 13 mm (1/2")
- ▶ Bürstenaufsatz 14 mm (9/16")
- ▶ Bürstenaufsatz 16 mm (5/8")
- ▶ Bürstenaufsatz 18 mm (45/64")
- ▶ Bürstenaufsatz 22 mm (55/64")
- ▶ Schnellwechsel-Bürstenadapter 1/2"
- ▶ Adapter 1/2" auf 1/4" zur Verwendung mit Akkuschrauber



10358L 88,90 CHF*

BREMSSATTELBÜRSTE, 275 MM, STAHLDRAHT

aus Stahldraht, mit Aufhängeloch.
Bei hartnäckigen Verschmutzungen verwenden Sie bitte unsere Bremsattelfeile 94830L.



09300L 13,90 CHF*

BREMSSATTELBÜRSTE, 275 MM, MESSINGDRAHT

aus Messing, mit Aufhängeloch.
Unbedingt notwendig an allen Aluminium-Bremssätteln zum Entfernen des Bremsstaubes. Auch geeignet für Reinigungsarbeiten an allen empfindlichen, metallischen Oberflächen.



09310L 17,90 CHF*

BOLZENREINIGER-SATZ, 1/4", LKW, 4-TEILIG

Für eine einfache und schnelle Reinigung von Schrauben, Stehbolzen oder Radbolzen.

Der Satz beinhaltet folgende Bürstenaufsätze (je 1x):

- ▶ Bürstenaufsatz 20 mm, 37 mm tief
- ▶ Bürstenaufsatz 22 mm, 60 mm tief
- ▶ Bürstenaufsatz 24 mm, 37 mm tief
- ▶ Bürstenaufsatz 30 mm, 60 mm tief



Bürstenaufsätze auch einzeln erhältlich!

10354L 219,00 CHF*

RATSCHENROHRABSCHNEIDER, Ø 4,75 MM

Ermöglicht ein schnelles und problemloses Abschneiden von Bremsleitungen.

- ▶ Für Bremsleitungen mit einem Durchmesser von 4,75 mm
- ▶ Mit Ratschenfunktion
- ▶ Mit automatischer Selbsteinstellung
- ▶ Für enge Platzverhältnisse geeignet



24522L 44,90 CHF*

BREMSEN-ENTLÜFTUNGSSCHLÜSSELSATZ, 4-TEILIG

zum Entlüften von hydraulischen Bremsanlagen und Kupplungssystemen.

- ▶ 3 Spezialschlüssel mit den Schlüsselgrößen: 7/8/9/10/11 und 12 mm
- ▶ Silikonschlauch mit Rückschlagventil



HIER GEHT'S ZUM VIDEO



01452L 116,00 CHF*

BREMSENTLÜFTER-ADAPTER-SET, TESLA UND STANDARD EURO-MODELLE

- ▶ Adapter-Set für die Entlüftung der Bremsen bei Fahrzeugen mit Standard Euro-Gewinde
- ▶ Adapter für Tesla Model S und X, Tesla Model 3 und Y
- ▶ Metallischer Adapter hält Druck bis zu 2,5 bar / 36 psi
- ▶ Kompatibel mit allen SW Stahl Bremsentlüftergeräten

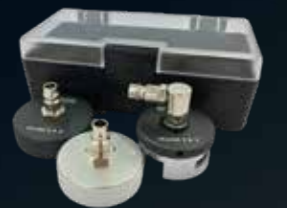

01493L 199,00 CHF*

UNIVERSALADAPTER ZUR BREMSENENTLÜFTUNG, ANSCHLUSS 90° ABGEWINKELT

Die stufenlos einstellbaren Klemmbügel ermöglichen eine Montage bei den meisten europäischen Fahrzeugen. Der drehbare Winkelanschluss lässt auch den Einsatz bei engen Platzverhältnissen am Ausgleichsbehälter zu.



01491L 67,90 CHF*

BREMSSCHEIBEN-MESSSCHIEBER, 60 MM

speziell für die Messung der Brems Scheibendicke.

- ▶ Messbereich: 0 - 60 mm
- ▶ Nonius: 0,1 mm
- ▶ Länge Außenmessschenkel: 50 mm
- ▶ Inox, gehärtete Ausführung



72345L 74,90 CHF*

BREMSPEDAL-FIXIERWERKZEUG

das ideale Hilfswerkzeug beim Entlüften von hydraulischen Bremsanlagen.



01479L 155,00 CHF*

BREMSSFLÜSSIGKEITSTESTER

elektronisch, zur Ermittlung des Wassergehaltes in der Bremsflüssigkeit. Der Zustand der Bremsflüssigkeit wird schnell ermittelt und über fünf Stufen (grün - gelb - rot) angezeigt.

- ▶ Grün: Batterie ok, kein Wasser enthalten
- ▶ Grün - gelb: 0-1%; 1% Wassergehalt
- ▶ Grün - gelb - gelb: ca. 2% Wassergehalt
- ▶ Grün - gelb - gelb - rot: ca. 3% Wassergehalt Wechsel der Bremsflüssigkeit empfohlen
- ▶ Grün - gelb - gelb - rot - rot: mind. 4% Wassergehalt GEFAHR! Bremsflüssigkeit dringend wechseln!

Lieferung inklusive 1x 1.5V AAA Batterie.



21555L 27,90 CHF*

LACKSCHICHTENMESSER, NICHT-EISENMETALLE

Universell einsetzbar zur Ermittlung der Lackdicke auf Eisen- und Nicht-Eisenmetallen z.B. zum Aufspüren von Unfallschäden.

- ▶ Digitalanzeige mit Beleuchtung
- ▶ Automatische Abschaltung
- ▶ Messrahmen „Stärke“: 0 bis 40 mils (0 bis 1000 µm)



72375L 297,00 CHF*

FAHRZEUGSCHEIBEN MONTAGEGESTELL, 100 KG

Aluminium Gestell zur schnellen und einfachen Montage und Demontage größerer Fahrzeugscheiben.

- ▶ Mit 4 beweglichen Saugnäpfen (ø 150 mm), die eine Warnlinie bei Vakuumverlust besitzen
- ▶ Mit 4 beweglichen Standfüßen zur komfortablen Ablage des Gestells
- ▶ Traglast 100 kg (Horizontal)



40017L 419,00 CHF*

SCHEIBENWISCHERARM-ABZIEHERSATZ, 8-TEILIG

Ermöglicht den absolut problemlosen Ausbau aller gängigen Wischerarme. Beste Einsatzmöglichkeiten bei korrodierten und festsitzenden Wischerarmen. Größtmöglicher Schutz für integrierte Wischerdüsen durch Gleithammertechnik.



10122L 247,00 CHF*

AIRBAG-WERKZEUGSATZ, 10-TEILIG

zum Ausbau der Airbag-Einheiten sowie zur Montage/ Demontage der Airbag-Kissen bei VAG, BMW etc.



04403L 87,90 CHF*

MONTAGEKEILSATZ, 11-TEILIG

aus glasfaserverstärktem Kunststoff
Zur beschädigungsfreien Montage und Demontage von Verkleidungsteilen, Kunststoffclips, Rückspiegelgläsern etc., auch an schwer erreichbaren Stellen



94807L 39,90 CHF*

CLIP-ENTFERNER-SATZ, 5-TEILIG

INOX - rostfreier Stahl mit 2-Komponenten Kunststoff-Griffen

- ▶ U-Form Hebel 13 mm (Innen 6,15 mm)
- ▶ U-Form Hebel 38 mm (Innen 8,2 mm)
- ▶ U-Form Hebel 38 mm, extra lang, gebogen (Innen 8,4 mm)
- ▶ V-Form Hebel 13 mm (Innen 1-4,4 mm)
- ▶ V-Form Hebel 38 mm (Innen 4-12,5 mm)



94845L 39,90 CHF*

INNENRAUM-VERKLEIDUNGSLÖSESATZ, UNIVERSAL

15 Grad abgewinkelt, zur schnellen und leichten Demontage von Innenverkleidungen universell einsetzbar durch 3 verschiedene Größen 4, 8 und 10 mm zwei verschiedene Längen 235 mm und 495 mm gute Handhabung durch passend geformtes Griffstück mit Aufhängeloch



94885L 40,90 CHF*

SCHEREN-NIETZANGE, 500 MM

für Aluminium- und Stahlnieten und Nietmuttern, mit viel Zubehör, unentbehrlich bei Arbeiten an genieteten Fensterhebern



42760L 239,00 CHF*

HIGH VOLTAGE



MIT UNSEREN WERKZEUGEN UND
SCHUTZAUSRÜSTUNGEN ARBEITEST DU SICHER!

SW STAHL
PROFESSIONAL TOOLS

GESICHTSSCHUTZSCHIRM, KLASSE 1

HIGH VOLTAGE FÜR DEINEN SCHUTZ



- ▶ Zugelassen zum Schutz vor Lichtbögen (nach GS-ET-29, Stand 2019-06, Klasse 1)
- ▶ Farblose Scheibe nach EN 170 aus hochschlagzähem Polycarbonat
- ▶ Mit weitverstellbarem Kopfband
- ▶ Beschlagfrei

11150L 139,00 CHF*

BATTERIETESTER MIT DRUCKER, 12V / 24V

Der Batterietester ist für den mobilen Einsatz konzipiert. Der Tester prüft bei 12 Volt und 24 Volt Systemen den Ladungszustand der Batterie, die Belastung der Batterie beim Starten des Motors, führt einen erweiterten Belastungstest durch und prüft das elektrische Laden des Generators.

- ▶ EFB-Batterie (Enhanced Flooded Battery)
- ▶ AGM-Batterie (Absorbent Glass Mat - Battery)



Folgende Batterie Typen können überprüft werden:

- ▶ Blei-Säure-Batterie (Nass Batterie)
- ▶ VRLA-Batterie (Valve-Regulated Lead-Acid Battery)
- ▶ GEL/SLA-Batterie (Sealed Lead Acid Battery)

Die Software und der Ausdruck kann in 14 verschiedenen Sprachen ausgegeben werden.

32275L 399,00 CHF*

ELEKTRISCH ISOLIERENDE SCHUTZHANDSCHUHE

- ▶ Elektrisch isolierende Schutzhandschuhe für Arbeiten unter Spannung, 1 Paar
- ▶ Schutzklasse 0
- ▶ Isolierung nach DIN EN 60903
- ▶ Für Spannung bis 1000 V AC und bis 1500 V DC



GRÖSSE 9

11570L 83,90 CHF*

GRÖSSE 10

11571L 83,90 CHF*

UNTERZIEHHANDSCHUH, 1 PAAR

Die Unterziehhandschuhe werden zur Verbesserung des Tragekomforts unter den Isolierhandschuhen getragen.

- ▶ Ohne Naht hergestellt: maximaler Tragekomfort
- ▶ Material: 100% Baumwolle
- ▶ Elastisches Bündchen
- ▶ Universelle Größe



11572L 9,90 CHF*

VDE WERKZEUGSATZ, 50-TEILIG

Enthält alle wichtigen Werkzeuge, die das Arbeiten an Elektrofahrzeugen, stromführende Leitungen oder sonstigen elektrischen Gegenständen ermöglichen. Alle Bestandteile des Satzes sind nach der Norm DIN EN 60900 VDE 0682-201:2013-04 zertifiziert und somit bis 1.000 Volt Wechselspannung oder 1.500 Volt Gleichspannung isoliert.



V1000 759,00 CHF*

HOCHVOLT-SPANNUNGSPRÜFER

- ▶ Zur Prüfung der Spannungsfreiheit an Hochvolt-Fahrzeuge
- ▶ Isolierung nach CAT III 690 V, CAT IV 600 V
- ▶ DC/AC Spannungsmessung
- ▶ Einpolige Spannungserkennung
- ▶ Mit LED-Beleuchtungslampe
- ▶ Spannungsbereich: 6 - 690 V AC/DC



32233L 84,90 CHF*

SET ZUR ARBEITSPLATZ ABSPERRUNG

bestehend aus:

- ▶ 4 Stück mobile Kunststoff-Kettenständer mit 2 Ösen zum Einhängen von Absperrketten
- ▶ 4 Stück S-Haken, 8 mm, rot
- ▶ 1 Stück Kunststoff-Verbindungsstück, 8 mm, rot
- ▶ Kunststoff-Absperrkette, 25 Meter



07326L 244,00 CHF*

KLEBEETIKETT FÜR BESCHÄDIGTE E-FAHRZEUGE

- ▶ Wird auf die Scheiben des beschädigten Fahrzeugs aufgeklebt.
- ▶ Das Etikett ist nach dem Abschleppen und der Reparatur leicht abnehmbar.
- ▶ Abmessungen 100 x 200 mm



07330L 21,90 CHF*

STARTHILFEKABEL, 3,5 M

- ▶ Mit stabilen, vollisolierten Polklemmen
- ▶ 12 mm Durchmesser / 25 mm²



S9612 49,90 CHF*

KUNSTSTOFF-ABSPERRKETTE, 25 METER

▶ Länge: 25 Meter



07321L **88,90 CHF***

S-HAKEN, 8 MM, ROT

▶ Zum Einhängen von Gliederketten
▶ Farbe: rot
▶ Durchmesser: 8 mm



07324L **2,80 CHF***

LÖTFIXIERZANGE

zur Unterstützung beim Löten von Kabeln. Die zu verlötenden Kabelenden werden an den Zangenschenkeln festgeklemmt. Durch die Feststellung der Zange kann diese abgelegt werden und beide Hände sind zum Löten frei.



42415L **19,90 CHF***

E-MOBILITÄT STARTERSET S, 27-TEILIG

Mit dem E-Mobilität Starterset S erfüllen Sie die Anforderungen der DGUV bezogen auf Arbeiten an Fahrzeugen mit Hochvoltssystemen.

Es besteht aus:

- ▶ Persönliche Schutzausrüstung
- ▶ Sicherheitsabsperrrungen
- ▶ Hinweis- und Verbotsschilder
- ▶ Spannungsprüfer



V1100 **899,00 CHF***

KUNSTSTOFF-VERBINDUNGSGLIED, 8 MM, ROT

▶ Zum Verbinden von Gliederketten
▶ Farbe: rot
▶ Durchmesser: 8 mm



07322L **2,80 CHF***

ABSPERR-WARBAND, 100 METER

▶ Robuste Ausführung, beidseitig schräg bedruckt
▶ Farbe: Rot/Weiß
▶ Länge: 100 Meter
▶ Breite: 80 mm
▶ Dicke: ca. 30 µ



07325L **14,60 CHF***

E-MOBILITÄT STARTERSET L, 77-TEILIG

Mit dem E-Mobilität Starterset L erfüllen Sie die Anforderungen der DGUV bezogen auf Arbeiten an Fahrzeugen mit Hochvoltssystemen.

Inhalt:

- ▶ Persönlicher Schutzausrüstung
- ▶ Sicherheitsabsperrrungen
- ▶ Hinweis- und Verbotsschilder
- ▶ Spannungsprüfer
- ▶ Isolierte Handwerkzeuge



V1200 **1.499,00 CHF***

VERBOTSSCHILD „SCHALTEN VERBOTEN“

▶ Nach DGUV-Information 200-005
▶ Magnetisches Verbotsschild zum Anbringen außen am Fahrzeug
▶ Zur Vermeidung von unbeabsichtigtem Einschalten des Stroms
▶ Selbst zu beschriftendes Feld für den Namen des HV-Fachkundigen und dessen Telefonnummer
▶ Mit Piktogramm Schalten verboten gemäß ASR A1.3, DIN EN ISO 7010/P031
▶ Magnetfolie, 297 x 210 mm



07335L **73,90 CHF***

HINWEISSCHILD „HOCHVOLT-SPANNUNG EINGESCHALTET“

▶ Nach DGUV-Information 200-005
▶ Magnetisches Verbotsschild zum Anbringen außen am Fahrzeug
▶ Zur Vermeidung von Unfällen an Hochvolt-Fahrzeugen
▶ Selbst zu beschriftendes Feld für den Namen des HV-Fachkundigen und dessen Telefonnummer
▶ Warnzeichen „Warnung vor gefährlicher, elektrischer Spannung“ nach DIN4844D-W008.
▶ Magnetfolie, 297 x 210 mm



07336L **73,90 CHF***

AUSHANG „ERSTE HILFE“

▶ Aushang Erste Hilfe bei Unfällen durch elektrischen Strom
▶ Mit zusätzlichem Warnhinweis „Warnung vor elektrischer Spannung“ gem. aktueller ISO 7010 und modernisierten Piktogrammen
▶ Praxisbewährt
▶ Für den Innen- und Außeneinsatz
▶ Material: Kunststoff, 595 x 410 mm



07337L **73,90 CHF***

AUSHANG „SICHERHEITREGELN“

▶ Anlehnung an DGUV-Information 200-005
▶ Sicherheitsregeln zur Vermeidung von elektrischen Unfällen beim Arbeiten an Fahrzeugen mit Hochvolt-Systemen
▶ Befestigungslöcher: Durchmesser 5 mm
▶ Hinweisschild aus Kunststoff, 350 x 500 mm



07338L **73,90 CHF***

TETRAEDRISCHES WARNZEICHEN "BLITZPFEIL"

- ▶ Tetraedrischer Dachaufsteller aus Kunststoff mit Saugfuß
- ▶ Dreiseitig angebrachtes Warnzeichen „Blitzpfeil“
- ▶ Warnung vor gefährlicher, elektrischer Spannung nach DIN EN ISO 7010
- ▶ Zur Kennzeichnung bei Reparaturen/Wartungsarbeiten an E-Fahrzeugen



07331L 43,90 CHF*

HINWEISSCHILD AUF ELEKTRO- UND HYBRIDFAHRZEUGE

- ▶ Hinweisschild zur Vermeidung von Stromunfällen bei Arbeiten an Elektro- und Hybridfahrzeugen
- ▶ Mit Piktogramm Warnung vor elektrischer Spannung gemäß ASR A1.3, DIN EN ISO 7010/W012
- ▶ Mit Piktogramm Berühren verboten gemäß ASR A1.3, DIN EN ISO 7010/P010
- ▶ Mit Piktogramm Zutritt für Unbefugte verboten gemäß DIN EN ISO 4844-2/D-P006
- ▶ Aus Kunststoff, 440 x 140 mm



07332L 43,90 CHF*

WARTUNGSANHÄNGER "SCHALTEN VERBOTEN"

- ▶ Nach DGUV-Information 200-005
- ▶ Warnanhänger zum Anbringen im Fahrzeug
- ▶ Zur Vermeidung von unbeabsichtigtem Einschalten des Stroms
- ▶ Kombischild zum Anhängen am Service-Disconnect
- ▶ Selbst zu beschriftendes Feld für den Namen des HV-Fachkundigen und dessen Telefonnummer
- ▶ Mit Piktogramm Schalten verboten gemäß ASR A1.3, DIN EN ISO 7010/P031
- ▶ Aus Kunststoff, 75 x 150 mm



07333L 6,90 CHF*

VERBOTSSCHILD „LADEN VERBOTEN“

- ▶ Magnetisches Verbotsschild zum Anbringen außen am Fahrzeug
- ▶ Zur Vermeidung von unbeabsichtigtem Laden der Fahrzeugbatterie
- ▶ Magnetfolie, 297 x 210 mm



07334L 69,90 CHF*

INDUSTRIE-SCHRAUBSTOCK, 125 MM

- ▶ Schraubstock nach vorn öffnend
- ▶ Mit Ambossplatte und auswechselbaren Backen
- ▶ Spindel mit Trapezgewinde
- ▶ Inklusive Rohrspannvorrichtungen
- ▶ Hohe Anzugsdrehmomente möglich
- ▶ Gerändelte Spannbackenoberfläche für bessere Haftung
- ▶ Technische Daten:
- ▶ Befestigungsplatte mit Durchmesser 150 mm
- ▶ Befestigungslöcher mit Durchmesser 14 mm
- ▶ Backenbreite 125 mm
- ▶ Spannweite 140 mm



50825L 159,00 CHF*

LED INSPEKTIONSLEUCHE, 500 LUMEN

- ▶ Die ergonomisch geformte LED-Inspektionsleuchte in SMD-Technik ist Ihr zuverlässiger Begleiter über den gesamten Tag. Der Einsatz von hochwertigen Materialien wie Aluminium und Polycarbonat machen die Leuchte nahezu unverwundlich und geben dem Anwender Sicherheit bei der Anwendung.
- ▶ Bruchsicher aus bis zu 3 Meter Höhe. Spritzwasser geschützt, IP54. USB-Ladekabel mit AC/DC Adapter. Clip-Haken mit Neodym-Magneten



S9791 49,90 CHF*

MOTORRAUMLEUCHE

- ▶ Leistungsstarke 40 W SMD LED Technologie
- ▶ 2-stufig einstellbare Beleuchtung; Lichtstrom 800 Lm (Stufe 1) bzw. 1.500 Lm (Stufe 2)
- ▶ Teleskophalterung ausziehbar von ca. 112 - 188 cm
- ▶ Inkl. 2 Stk. 3,7 V Lithium-Ionen Batterien, USB Ladekabel, Adapter für Steckdose, Ladekabel für Zigarettenanzünder, Magnethaken zur Befestigung



S9745 135,00 CHF*

LED HANDLEUCHE, 1000 LUMEN

- ▶ Die tragbare Handleuchte in COB-Technik ist durch den Einsatz eines Metallgehäuses mit Polycarbonat Abdeckung nahezu unzerstörbar. Sie ist Spritzwasser geschützt und leuchtet mit 1.000 Lumen besonders hell. Der integrierte Li-Ion-Akku liefert genug Energie für einen langen Arbeitstag und ist Dank neuester Technologie langlebig und umweltfreundlich.

- ▶ Mit Notlichtbetrieb über mehrere Stunden
- ▶ Bruchsicher aus bis zu 2 Meter Höhe
- ▶ Spritzwasser geschützt, IP54
- ▶ Ladestation mit Möglichkeit der Wandmontage
- ▶ USB-Ladekabel mit AC/DC Adapter
- ▶ 2 Neodym-Magneten an ausklappbarer Leuchtenstütze.



S9790 69,90 CHF*

LED-TASCHENLEUCHE

- ▶ mit Aluminiumgehäuse, gebündelter Lichtstrahl durch Reflektor und Linse.
- ▶ Ein-/Ausschalten durch Taster an der Rückseite.



S9811 13,90 CHF*

LED AKKU-STIRNLEUCHE, 2W COB

- ▶ Leistungsstarkes, flimmerfreies Licht durch 2W COB LED
- ▶ Maße ca. 100 x 50 x 40 mm
- ▶ 2-stufig einstellbare Beleuchtung, Lichtstrom 100 Lm (Stufe 1) bzw. 180 Lm (Stufe 2)
- ▶ Integrierter 3,7V / 1800 m Ah Li-Ion Akku, USB-Ladekabel, Adapter für Steckdose



S9716 21,90 CHF*

DER ZWEIFACH PRÄMIERTE WERKSTATTWAGEN



DESIGNED
IN GERMANY

red dot winner 2023

PROFI-WERKSTATTWAGEN TT801, SCHWARZ, UNBESTÜCKT

Moderner Werkstattwagen für die professionelle Anwendung in allen Kfz- und Industrie Betrieben. Das TWIN-Lock Schließsystem ermöglicht es zu wählen, ob nur eine oder alle Schubladen gleichzeitig geöffnet werden können.

- ▶ 8 Schubladen mit Heavy-Duty Auszugschienen
- ▶ Schnellverriegelung mit Einzug-Automatik an jeder Schublade
- ▶ Edelstahl-Abdeckung mit eingepprägten Nuten und seitlicher Abdichtung
- ▶ TWIN-Lock Schließsystem
- ▶ Zentral abschließbar
- ▶ Magnetische Ablagefächer
- ▶ Kunststoff-Kantenschutz
- ▶ Inklusive Papierrollen- und Sprühdosenhalter
- ▶ Weiteres Zubehör erhältlich



07101L 1.369,00 CHF*

PROFI-WERKSTATTWAGEN TT801, BLAU, UNBESTÜCKT

Moderner Werkstattwagen für die professionelle Anwendung in allen Kfz- und Industrie Betrieben. Das TWIN-Lock Schließsystem ermöglicht es zu wählen, ob nur eine oder alle Schubladen gleichzeitig geöffnet werden können.

- ▶ 8 Schubladen mit Heavy-Duty Auszugschienen
- ▶ Schnellverriegelung mit Einzug-Automatik an jeder Schublade
- ▶ Edelstahl-Abdeckung mit eingepprägten Nuten und seitlicher Abdichtung
- ▶ TWIN-Lock Schließsystem
- ▶ Zentral abschließbar
- ▶ Magnetische Ablagefächer
- ▶ Kunststoff-Kantenschutz
- ▶ Inklusive Papierrollen- und Sprühdosenhalter
- ▶ Weiteres Zubehör erhältlich



07100L 1.369,00 CHF*

PROFI-WERKSTATTWAGEN TT802, SCHWARZ, UNBESTÜCKT

Extra breiter und moderner Werkstattwagen für die professionelle Anwendung in allen Kfz- und Industrie Betrieben. Das TWIN-Lock Schließsystem ermöglicht es zu wählen, ob nur eine oder alle Schubladen gleichzeitig geöffnet werden können.

- ▶ 8 Schubladen mit Heavy-Duty Auszugschienen
- ▶ Schnellverriegelung mit Einzug-Automatik an jeder Schublade
- ▶ Edelstahl-Abdeckung mit eingepprägten Nuten und seitlicher Abdichtung
- ▶ TWIN-Lock Schließsystem
- ▶ Zentral abschließbar
- ▶ Magnetische Ablagefächer
- ▶ Kunststoff-Kantenschutz
- ▶ Inklusive Papierrollen- und Sprühdosenhalter
- ▶ Weiteres Zubehör erhältlich



07111L 1.669,00 CHF*

PROFI-WERKSTATTWAGEN TT802, BLAU, UNBESTÜCKT

Extra breiter und moderner Werkstattwagen für die professionelle Anwendung in allen Kfz- und Industrie Betrieben. Das TWIN-Lock Schließsystem ermöglicht es zu wählen, ob nur eine oder alle Schubladen gleichzeitig geöffnet werden können.

- ▶ 8 Schubladen mit Heavy-Duty Auszugschienen
- ▶ Schnellverriegelung mit Einzug-Automatik an jeder Schublade
- ▶ Edelstahl-Abdeckung mit eingepprägten Nuten und seitlicher Abdichtung
- ▶ TWIN-Lock Schließsystem
- ▶ Zentral abschließbar
- ▶ Magnetische Ablagefächer
- ▶ Kunststoff-Kantenschutz
- ▶ Inklusive Papierrollen- und Sprühdosenhalter
- ▶ Weiteres Zubehör erhältlich



07110L 1.669,00 CHF*

PROFI-WERKSTATTWAGEN TT801, SCHWARZ, BESTÜCKT, 213-TEILIG, 3 EINLAGEN

Moderner Werkstattwagen für die professionelle Anwendung in allen Kfz- und Industrie Betrieben. Das TWIN-Lock Schließsystem ermöglicht es zu wählen, ob nur eine oder alle Schubladen gleichzeitig geöffnet werden können. 3 Schubladen bestückt mit insgesamt 213 Werkzeugen in Premium-Qualität, aufbewahrt in 3/3 System-Schaumstoffmodulen.

- ▶ 8 Schubladen mit Heavy-Duty Auszugschienen
- ▶ Schnellverriegelung mit Einzug-Automatik an jeder Schublade
- ▶ Edelstahl-Abdeckung mit eingepprägten Nuten und seitlicher Abdichtung
- ▶ Räder mit TPE Laufflächen sorgen für einen ruhigen Lauf
- ▶ TWIN-Lock Schließsystem
- ▶ Weitere Details zum Werkstattwagen finden Sie unter dem Artikel 07101L

Enthält die folgenden bestückten 3/3 System-Schaumstoffmodule:

- ▶ Z3011-6 / Werkstattwagensortiment, Schraubendreher und Zangen, 25-teilig
- ▶ Z3011-14 / Werkstattwagensortiment, Steckschlüssel 1/4", 3/8", 1/2", mit Ratschen, 144-teilig
- ▶ Z3011-15 / Werkstattwagensortiment, Schraubenschlüssel und allgem. Handwerkzeug, 44-teilig

PROFI-WERKSTATTWAGEN TT801, BLAU, BESTÜCKT, 213-TEILIG, 3 EINLAGEN

Moderner Werkstattwagen für die professionelle Anwendung in allen Kfz- und Industrie Betrieben. Das TWIN-Lock Schließsystem ermöglicht es zu wählen, ob nur eine oder alle Schubladen gleichzeitig geöffnet werden können. 3 Schubladen bestückt mit insgesamt 213 Werkzeugen in Premium-Qualität, aufbewahrt in 3/3 System-Schaumstoffmodulen.

- ▶ 8 Schubladen mit Heavy-Duty Auszugschienen
- ▶ Schnellverriegelung mit Einzug-Automatik an jeder Schublade
- ▶ Edelstahl-Abdeckung mit eingepprägten Nuten und seitlicher Abdichtung
- ▶ Räder mit TPE Laufflächen sorgen für einen ruhigen Lauf
- ▶ TWIN-Lock Schließsystem
- ▶ Weitere Details zum Werkstattwagen finden Sie unter dem Artikel 07100L

Enthält die folgenden bestückten 3/3 System-Schaumstoffmodule:

- ▶ Z3011-6 / Werkstattwagensortiment, Schraubendreher und Zangen, 25-teilig
- ▶ Z3011-14 / Werkstattwagensortiment, Steckschlüssel 1/4", 3/8", 1/2", mit Ratschen, 144-teilig
- ▶ Z3011-15 / Werkstattwagensortiment, Schraubenschlüssel und allgem. Handwerkzeug, 44-teilig

PROFI-WERKSTATTWAGEN TT802, SCHWARZ, BESTÜCKT, 304-TEILIG, 3 EINLAGEN

Extra breiter und moderner Werkstattwagen für die professionelle Anwendung in allen Kfz- und Industrie Betrieben. Das TWIN-Lock Schließsystem ermöglicht es zu wählen, ob nur eine oder alle Schubladen gleichzeitig geöffnet werden können. 3 Schubladen bestückt mit insgesamt 304 Werkzeugen in Premium-Qualität, aufbewahrt in 4/3 System-Schaumstoffmodulen.

- ▶ 8 Schubladen mit Heavy-Duty Auszugschienen
- ▶ Schnellverriegelung mit Einzug-Automatik an jeder Schublade
- ▶ Edelstahl-Abdeckung mit eingepprägten Nuten und seitlicher Abdichtung
- ▶ Räder mit TPE Laufflächen sorgen für einen ruhigen Lauf
- ▶ TWIN-Lock Schließsystem
- ▶ Weitere Details zum Werkstattwagen finden Sie unter dem Artikel 07111L

Enthält die folgenden bestückten 4/3 System-Schaumstoffmodule:

- ▶ Z3011-3 / Werkstattwagensortiment, Steckschlüssel 1/4", 3/8", 1/2", mit Ratschen, 203-teilig
- ▶ Z3011-5 / Werkstattwagensortiment, Schrauben- und Ratschenschlüssel, 57-teilig
- ▶ Z3011-8 / Werkstattwagensortiment, Schraubendreher und Zangen, 44-teilig

PROFI-WERKSTATTWAGEN TT802, BLAU, BESTÜCKT, 304-TEILIG, 3 EINLAGEN

Extra breiter und moderner Werkstattwagen für die professionelle Anwendung in allen Kfz- und Industrie Betrieben. Das TWIN-Lock Schließsystem ermöglicht es zu wählen, ob nur eine oder alle Schubladen gleichzeitig geöffnet werden können. 3 Schubladen bestückt mit insgesamt 304 Werkzeugen in Premium-Qualität, aufbewahrt in 4/3 System-Schaumstoffmodulen.

- ▶ 8 Schubladen mit Heavy-Duty Auszugschienen
- ▶ Schnellverriegelung mit Einzug-Automatik an jeder Schublade
- ▶ Edelstahl-Abdeckung mit eingepprägten Nuten und seitlicher Abdichtung
- ▶ Räder mit TPE Laufflächen sorgen für einen ruhigen Lauf
- ▶ TWIN-Lock Schließsystem
- ▶ Weitere Details zum Werkstattwagen finden Sie unter dem Artikel 07110L

Enthält die folgenden bestückten 4/3 System-Schaumstoffmodule:

- ▶ Z3011-3 / Werkstattwagensortiment, Steckschlüssel 1/4", 3/8", 1/2", mit Ratschen, 203-teilig
- ▶ Z3011-5 / Werkstattwagensortiment, Schrauben- und Ratschenschlüssel, 57-teilig
- ▶ Z3011-8 / Werkstattwagensortiment, Schraubendreher und Zangen, 44-teilig

TT801
BLACK



Z3117



Z3117 2.299,00 CHF*

TT801
BLUE

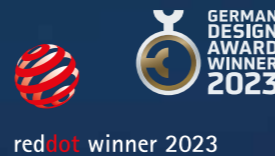

Z3116



Z3116 2.299,00 CHF*

TT802
BLACK



Z3209

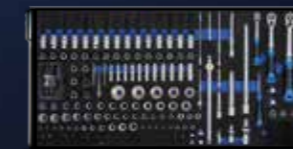

Z3209 2.799,00 CHF*

TT802
BLUE



Z3208



Z3208 2.799,00 CHF*

PROFI-WERKSTATTWAGEN TT802, SCHWARZ, BESTÜCKT, 338-TEILIG, 4 EINLAGEN

Extra breiter und moderner Werkstattwagen für die professionelle Anwendung in allen Kfz- und Industrie Betrieben. Das TWIN-Lock Schließsystem ermöglicht es zu wählen, ob nur eine oder alle Schubladen gleichzeitig geöffnet werden können. 4 Schubladen bestückt mit insgesamt 338 Werkzeugen in Premium-Qualität, aufbewahrt in 4/3 System-Schaumstoffmodulen.

- ▶ 8 Schubladen mit Heavy-Duty Auszugschienen
- ▶ Schnellverriegelung mit Einzug-Automatik an jeder Schublade
- ▶ Edelstahl-Abdeckung mit eingepprägten Nuten und seitlicher Abdichtung
- ▶ Räder mit TPE Laufflächen sorgen für einen ruhigen Lauf
- ▶ TWIN-Lock Schließsystem
- ▶ Weitere Details zum Werkstattwagen finden Sie unter dem Artikel 07111L

Enthält die folgenden bestückten 4/3 System-Schaumstoffmodule:

- ▶ Z3011-3 / Werkstattwagensortiment, Steckschlüssel 1/4", 3/8", 1/2", mit Ratschen, 203-teilig
- ▶ Z3011-5 / Werkstattwagensortiment, Schrauben- und Ratschenschlüssel, 57-teilig
- ▶ Z3011-8 / Werkstattwagensortiment, Schraubendreher und Zangen, 44-teilig
- ▶ Z3011-10 / Werkstattwagensortiment, allgemeine Handwerkzeuge, 34-teilig

TT802
BLACK

Z3212



red dot winner 2023

Z3212 3.099,00 CHF*

PROFI-WERKSTATTWAGEN TT802, BLAU, BESTÜCKT, 338-TEILIG, 4 EINLAGEN

Extra breiter und moderner Werkstattwagen für die professionelle Anwendung in allen Kfz- und Industrie Betrieben. Das TWIN-Lock Schließsystem ermöglicht es zu wählen, ob nur eine oder alle Schubladen gleichzeitig geöffnet werden können. 4 Schubladen bestückt mit insgesamt 338 Werkzeugen in Premium-Qualität, aufbewahrt in 4/3 System-Schaumstoffmodulen.

- ▶ 8 Schubladen mit Heavy-Duty Auszugschienen
- ▶ Schnellverriegelung mit Einzug-Automatik an jeder Schublade
- ▶ Edelstahl-Abdeckung mit eingepprägten Nuten und seitlicher Abdichtung
- ▶ Räder mit TPE Laufflächen sorgen für einen ruhigen Lauf
- ▶ TWIN-Lock Schließsystem
- ▶ Weitere Details zum Werkstattwagen finden Sie unter dem Artikel 07110L

Enthält die folgenden bestückten 4/3 System-Schaumstoffmodule:

- ▶ Z3011-3 / Werkstattwagensortiment, Steckschlüssel 1/4", 3/8", 1/2", mit Ratschen, 203-teilig
- ▶ Z3011-5 / Werkstattwagensortiment, Schrauben- und Ratschenschlüssel, 57-teilig
- ▶ Z3011-8 / Werkstattwagensortiment, Schraubendreher und Zangen, 44-teilig
- ▶ Z3011-10 / Werkstattwagensortiment, allgemeine Handwerkzeuge, 34-teilig

TT802
BLUE

Z3211



red dot winner 2023

Z3211 3.099,00 CHF*

PROFI-WERKSTATTWAGEN TT801, SCHWARZ, BESTÜCKT, 246-TEILIG, 4 EINLAGEN

Moderner Werkstattwagen für die professionelle Anwendung in allen Kfz- und Industrie Betrieben. Das TWIN-Lock Schließsystem ermöglicht es zu wählen, ob nur eine oder alle Schubladen gleichzeitig geöffnet werden können. 4 Schubladen bestückt mit insgesamt 246 Werkzeugen in Premium-Qualität, aufbewahrt in 3/3 System-Schaumstoffmodulen.

- ▶ 8 Schubladen mit Heavy-Duty Auszugschienen
- ▶ Schnellverriegelung mit Einzug-Automatik an jeder Schublade
- ▶ Edelstahl-Abdeckung mit eingepprägten Nuten und seitlicher Abdichtung
- ▶ Räder mit TPE Laufflächen sorgen für einen ruhigen Lauf
- ▶ TWIN-Lock Schließsystem
- ▶ Weitere Details zum Werkstattwagen finden Sie unter dem Artikel 07101L

Enthält die folgenden bestückten 3/3 System-Schaumstoffmodule:

- ▶ Z3011-4 / Werkstattwagensortiment, Schrauben- und Ratschenschlüssel, 49-teilig
- ▶ Z3011-6 / Werkstattwagensortiment, Schraubendreher und Zangen, 25-teilig
- ▶ Z3011-9 / Werkstattwagensortiment, allgemeine Handwerkzeuge, 28-teilig
- ▶ Z3011-14 / Werkstattwagensortiment, Steckschlüssel 1/4", 3/8", 1/2", mit Ratschen, 144-teilig

TT801
BLACK

Z3114



red dot winner 2023

Z3114 2.599,00 CHF*

PROFI-WERKSTATTWAGEN TT801, BLAU, BESTÜCKT, 246-TEILIG, 4 EINLAGEN

Moderner Werkstattwagen für die professionelle Anwendung in allen Kfz- und Industrie Betrieben. Das TWIN-Lock Schließsystem ermöglicht es zu wählen, ob nur eine oder alle Schubladen gleichzeitig geöffnet werden können. 4 Schubladen bestückt mit insgesamt 246 Werkzeugen in Premium-Qualität, aufbewahrt in 3/3 System-Schaumstoffmodulen.

- ▶ 8 Schubladen mit Heavy-Duty Auszugschienen
- ▶ Schnellverriegelung mit Einzug-Automatik an jeder Schublade
- ▶ Edelstahl-Abdeckung mit eingepprägten Nuten und seitlicher Abdichtung
- ▶ Räder mit TPE Laufflächen sorgen für einen ruhigen Lauf
- ▶ TWIN-Lock Schließsystem
- ▶ Weitere Details zum Werkstattwagen finden Sie unter dem Artikel 07100L

Enthält die folgenden bestückten 3/3 System-Schaumstoffmodule:

- ▶ Z3011-4 / Werkstattwagensortiment, Schrauben- und Ratschenschlüssel, 49-teilig
- ▶ Z3011-6 / Werkstattwagensortiment, Schraubendreher und Zangen, 25-teilig
- ▶ Z3011-9 / Werkstattwagensortiment, allgemeine Handwerkzeuge, 28-teilig
- ▶ Z3011-14 / Werkstattwagensortiment, Steckschlüssel 1/4", 3/8", 1/2", mit Ratschen, 144-teilig

TT801
BLUE

Z3113



red dot winner 2023

Z3113 2.599,00 CHF*

PROFI-WERKSTATTWAGEN TT802, SCHWARZ, BESTÜCKT, 434-TEILIG, 5 EINLAGEN

Extra breiter und moderner Werkstattwagen für die professionelle Anwendung in allen Kfz- und Industrie Betrieben. Das TWIN-Lock Schließsystem ermöglicht es zu wählen, ob nur eine oder alle Schubladen gleichzeitig geöffnet werden können. 5 Schubladen bestückt mit insgesamt 434 Werkzeugen in Premium-Qualität, aufbewahrt in 4/3 System-Schaumstoffmodulen.

- ▶ 8 Schubladen mit Heavy-Duty Auszugschienen
- ▶ Schnellverriegelung mit Einzug-Automatik an jeder Schublade
- ▶ Edelstahl-Abdeckung mit eingepprägten Nuten und seitlicher Abdichtung
- ▶ Räder mit TPE Laufflächen sorgen für einen ruhigen Lauf
- ▶ TWIN-Lock Schließsystem
- ▶ Weitere Details zum Werkstattwagen finden Sie unter dem Artikel 07111L

Enthält die folgenden bestückten 4/3 System-Schaumstoffmodule:

- ▶ Z3011-5 / Werkstattwagensortiment, Schrauben- und Ratschenschlüssel, 57-teilig
- ▶ Z3011-8 / Werkstattwagensortiment, Schraubendreher und Zangen, 44-teilig
- ▶ Z3011-10 / Werkstattwagensortiment, allgemeine Handwerkzeuge, 34-teilig
- ▶ Z3011-12 / Werkstattwagensortiment, Steckschlüssel 1/2", mit Ratsche, 95-teilig
- ▶ Z3011-13 / Werkstattwagensortiment, Steckschlüssel 1/4", 3/8", mit Ratschen, 204-teilig



Z3201

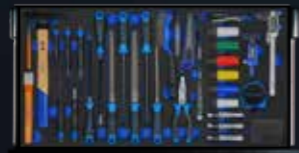
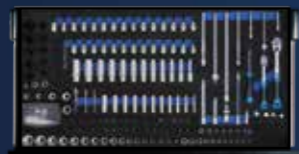

Z3201 3.599,00 CHF*

PROFI-WERKSTATTWAGEN TT802, BLAU, BESTÜCKT, 434-TEILIG, 5 EINLAGEN

Extra breiter und moderner Werkstattwagen für die professionelle Anwendung in allen Kfz- und Industrie Betrieben. Das TWIN-Lock Schließsystem ermöglicht es zu wählen, ob nur eine oder alle Schubladen gleichzeitig geöffnet werden können. 5 Schubladen bestückt mit insgesamt 434 Werkzeugen in Premium-Qualität, aufbewahrt in 4/3 System-Schaumstoffmodulen.

- ▶ 8 Schubladen mit Heavy-Duty Auszugschienen
- ▶ Schnellverriegelung mit Einzug-Automatik an jeder Schublade
- ▶ Edelstahl-Abdeckung mit eingepprägten Nuten und seitlicher Abdichtung
- ▶ Räder mit TPE Laufflächen sorgen für einen ruhigen Lauf
- ▶ TWIN-Lock Schließsystem
- ▶ Weitere Details zum Werkstattwagen finden Sie unter dem Artikel 07110L

Enthält die folgenden bestückten 4/3 System-Schaumstoffmodule:

- ▶ Z3011-5 / Werkstattwagensortiment, Schrauben- und Ratschenschlüssel, 57-teilig
- ▶ Z3011-8 / Werkstattwagensortiment, Schraubendreher und Zangen, 44-teilig
- ▶ Z3011-10 / Werkstattwagensortiment, allgemeine Handwerkzeuge, 34-teilig
- ▶ Z3011-12 / Werkstattwagensortiment, Steckschlüssel 1/2", mit Ratsche, 95-teilig
- ▶ Z3011-13 / Werkstattwagensortiment, Steckschlüssel 1/4", 3/8", mit Ratschen, 204-teilig



Z3200

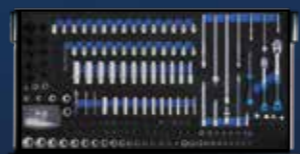

Z3200 3.599,00 CHF*

PROFI-WERKSTATTWAGEN TT801, SCHWARZ, BESTÜCKT, 341-TEILIG, 5 EINLAGEN

Moderner Werkstattwagen für die professionelle Anwendung in allen Kfz- und Industrie Betrieben. Das TWIN-Lock Schließsystem ermöglicht es zu wählen, ob nur eine oder alle Schubladen gleichzeitig geöffnet werden können. 5 Schubladen bestückt mit insgesamt 341 Werkzeugen in Premium-Qualität, aufbewahrt in 3/3 System-Schaumstoffmodulen.

- ▶ 8 Schubladen mit Heavy-Duty Auszugschienen
- ▶ Schnellverriegelung mit Einzug-Automatik an jeder Schublade
- ▶ Edelstahl-Abdeckung mit eingepprägten Nuten und seitlicher Abdichtung
- ▶ Räder mit TPE Laufflächen sorgen für einen ruhigen Lauf
- ▶ TWIN-Lock Schließsystem
- ▶ Weitere Details zum Werkstattwagen finden Sie unter dem Artikel 07101L

Enthält die folgenden bestückten 3/3 System-Schaumstoffmodule:

- ▶ Z3011-1 / Werkstattwagensortiment, Steckschlüssel 1/4", 3/8", 1/2", mit Ratschen, 167-teilig
- ▶ Z3011-4 / Werkstattwagensortiment, Schrauben- und Ratschenschlüssel, 49-teilig
- ▶ Z3011-6 / Werkstattwagensortiment, Schraubendreher und Zangen, 25-teilig
- ▶ Z3011-9 / Werkstattwagensortiment, allgemeine Handwerkzeuge, 28-teilig
- ▶ Z3011-11 / Werkstattwagensortiment, Steckschlüssel 1/2", 72-teilig



Z3111

red dot winner 2023



Z3111 2.999,00 CHF*

PROFI-WERKSTATTWAGEN TT801, BLAU, BESTÜCKT, 341-TEILIG, 5 EINLAGEN

Moderner Werkstattwagen für die professionelle Anwendung in allen Kfz- und Industrie Betrieben. Das TWIN-Lock Schließsystem ermöglicht es zu wählen, ob nur eine oder alle Schubladen gleichzeitig geöffnet werden können. 5 Schubladen bestückt mit insgesamt 341 Werkzeugen in Premium-Qualität, aufbewahrt in 3/3 System-Schaumstoffmodulen.

- ▶ 8 Schubladen mit Heavy-Duty Auszugschienen
- ▶ Schnellverriegelung mit Einzug-Automatik an jeder Schublade
- ▶ Edelstahl-Abdeckung mit eingepprägten Nuten und seitlicher Abdichtung
- ▶ Räder mit TPE Laufflächen sorgen für einen ruhigen Lauf
- ▶ TWIN-Lock Schließsystem
- ▶ Weitere Details zum Werkstattwagen finden Sie unter dem Artikel 07100L

Enthält die folgenden bestückten 3/3 System-Schaumstoffmodule:

- ▶ Z3011-1 / Werkstattwagensortiment, Steckschlüssel 1/4", 3/8", 1/2", mit Ratschen, 167-teilig
- ▶ Z3011-4 / Werkstattwagensortiment, Schrauben- und Ratschenschlüssel, 49-teilig
- ▶ Z3011-6 / Werkstattwagensortiment, Schraubendreher und Zangen, 25-teilig
- ▶ Z3011-9 / Werkstattwagensortiment, allgemeine Handwerkzeuge, 28-teilig
- ▶ Z3011-11 / Werkstattwagensortiment, Steckschlüssel 1/2", 72-teilig



Z3110

red dot winner 2023



Z3110 2.999,00 CHF*

WERKSTATTWAGEN, BESTÜCKT, 207-TEILIG

Werkstattwagen mit 7 Schubladen

„Worker-Set“ - 3 Schubladen bestückt mit insgesamt 207 Werkzeugen in Premium-Qualität, aufbewahrt in Schaumstoffmodulen.



Z3703 999,00 CHF*

WERKSTATTWAGEN, BESTÜCKT, 347-TEILIG

Werkstattwagen mit 7 Schubladen.

„Worker-Set“ - 5 Schubladen bestückt mit insgesamt 347 Werkzeugen in Premium-Qualität, aufbewahrt in Schaumstoffmodulen.



Z3705 1.399,00 CHF*

WERKSTATTWAGENSORTIMENT, STECK- SCHLÜSSEL 1/4", 3/8", 1/2", MIT RATSCHEN, 203-TEILIG

- ▶ Steckschlüsseleinsätze, Verlängerungen und Ratschen in 1/4", 3/8" und 1/2"
- ▶ Bestückt mit 203 Werkzeugen
- ▶ SW Stahl System-Schaumeinlage, Größe 4/3
- ▶ Für Schubladen mit 760 x 400 mm

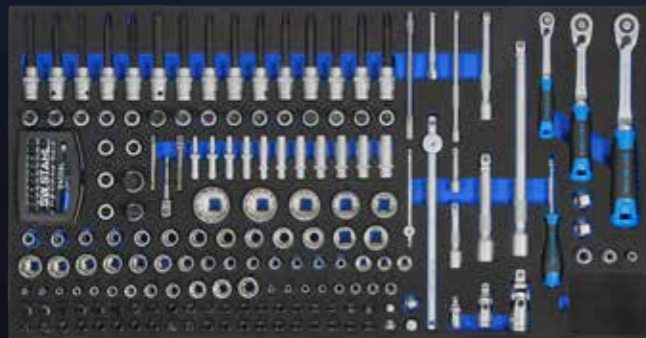

Z3011-3 749,00 CHF*

WERKSTATTWAGENSORTIMENT, SCHRAU- BEN- UND RATSCHENSCHLÜSSEL, 57-TEILIG

- ▶ Gabelringschlüssel, Doppelringschlüssel gekröpft
- ▶ Gabelringratschenschlüssel umschaltbar
- ▶ Doppelringschlüssel, Adapter für Ratschenschlüssel
- ▶ Bestückt mit 57 Werkzeugen
- ▶ SW Stahl System-Schaumeinlage, Größe 4/3
- ▶ Für Schubladen mit 760 x 400 mm



Z3011-5 569,00 CHF*

WERKSTATTWAGENSORTIMENT, STECK- SCHLÜSSEL 1/4", 3/8", MIT RATSCHEN, 204-TEILIG

- ▶ Steckschlüsseleinsätze, Verlängerungen und Ratschen in 1/4" und 3/8"
- ▶ Bestückt mit 204 Werkzeugen
- ▶ SW Stahl System-Schaumeinlage, Größe 4/3
- ▶ Für Schubladen mit 760 x 400 mm

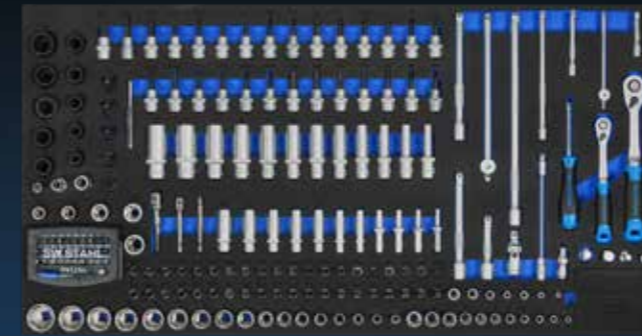

Z3011-13 779,00 CHF*

WERKSTATTWAGENSORTIMENT, STECK- SCHLÜSSEL 1/2", MIT RATSCHEN, 95-TEILIG

- ▶ Steckschlüsseleinsätze, Verlängerungen und Ratsche in 1/2"
- ▶ Bestückt mit 95 Werkzeugen
- ▶ SW Stahl System-Schaumeinlage, Größe 4/3
- ▶ Für Schubladen mit 760 x 400 mm



Z3011-12 779,00 CHF*

WERKSTATTWAGENSORTIMENT, ALLGE- MEINE HANDWERKZEUGE, 34-TEILIG

- ▶ Schlosserhammer, Flachmeißel, Körner, Splinttreiber
- ▶ Fühlerblattlehren, Schraubendreher flexibel, Feilen
- ▶ Magnetheber, Bremssattelbürste, Zündkerzeneinsätze
- ▶ Radmuttereinsätze, Messer, Messschieber, Bandmaß
- ▶ Bestückt mit 34 Werkzeugen
- ▶ SW Stahl System-Schaumeinlage, Größe 4/3
- ▶ Für Schubladen mit 760 x 400 mm



Z3011-10 569,00 CHF*

WERKSTATTWAGENSORTIMENT, SCHRAU- BENDREHER UND ZANGEN, 44-TEILIG

- ▶ 6 Zangen, 19 Schraubendreher
- ▶ Winkelschlüssel mit Innensechskant und T-Profil
- ▶ T-Griff Steckschlüssel, Sechskant, 8 und 10 mm
- ▶ Bestückt mit 44 Werkzeugen
- ▶ SW Stahl System-Schaumeinlage, Größe 4/3
- ▶ Für Schubladen mit 760 x 400 mm



Z3011-8 459,00 CHF*

MODULEINLAGE STECKSCHLÜSSELSATZ IMPACT, 21-TEILIG

für Werkstattwagen Maxi. In fester benzin- und lösemittelbeständiger Passformeinlage
Steckschlüsselsatz 20 mm (3/4"), Impact:

- ▶ Umschaltknarre mit geschraubten Schaft 500 mm
- ▶ Sechskant Einsätze 19, 21, 22, 23, 24, 26, 27, 29, 30, 32, 35, 36, 38, 41, 46, 50
- ▶ Kardangelenk
- ▶ Verlängerungen 100 mm und 250 mm
- ▶ Gleitgriff 450 mm



Z3000-18 569,00 CHF*

WERKSTATTWAGENSORTIMENT, SICHERUNGSRINGZANGEN, 5-TEILIG

für Werkstattwagen Maxi. In fester benzin- und lösemittelbeständiger Passformeinlage.
Satz Sicherungsringzangen:

- ▶ gerade, Außen
- ▶ gebogen, Innen
- ▶ gebogen, Außen
- ▶ Radlager
- ▶ gerade, Innen



Z3013-33 129,00 CHF*

WERKSTATTWAGENSORTIMENT, STECK- SCHLÜSSEL 1/4", 3/8", 1/2", MIT RATSCHEN, 167-TEILIG

- ▶ Steckschlüsseleinsätze, Verlängerungen und Ratschen in 1/4", 3/8" und 1/2"
- ▶ Bestückt mit 167 Werkzeugen
- ▶ SW Stahl System-Schaumeinlage, Größe 3/3
- ▶ Für Schubladen mit 570 x 400 mm



Z3011-1 659,00 CHF*

WERKSTATTWAGENSORTIMENT, HAMMER/SPLINTETREIBER, 5-TEILIG

für Werkstattwagen Maxi. In fester benzin- und lösemittelbeständiger Passformeinlage.

- ▶ Fäustel, 1.000 g
- ▶ Splintentreiber 10, 12, 14, 16 mm



Z3013-35 119,00 CHF*

WERKSTATTWAGENSORTIMENT, STECK- SCHLÜSSEL 1/4", 3/8", 1/2", MIT RATSCHEN, 144-TEILIG

- ▶ Steckschlüsseleinsätze, Verlängerungen und Ratschen in 1/4", 3/8" und 1/2"
- ▶ Bestückt mit 144 Werkzeugen
- ▶ SW Stahl System-Schaumeinlage, Größe 3/3
- ▶ Für Schubladen mit 570 x 400 mm



Z3011-14 569,00 CHF*

WERKSTATTWAGENSORTIMENT, STECK- SCHLÜSSEL 1/2", 72-TEILIG

- ▶ Steckschlüsseleinsätze 1/2"
- ▶ Winkelschlüssel und T-Griff Steckschlüssel
- ▶ Bestückt mit 72 Werkzeugen
- ▶ SW Stahl System-Schaumeinlage, Größe 3/3
- ▶ Für Schubladen mit 570 x 400 mm

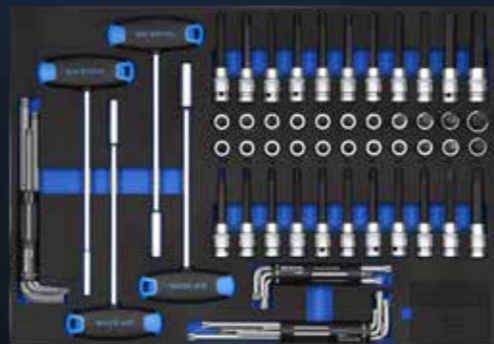

Z3011-11 589,00 CHF*

WERKSTATTWAGENSORTIMENT, SCHRAU- BENSCHLÜSSEL UND ALLGEM. HAND- WERKZEUG, 44-TEILIG

- ▶ Gabelringschlüssel, Doppelringschlüssel, T-Griff Steckschlüssel
- ▶ Schlosserhammer, Flachmeißel, Körner
- ▶ Durchschläge, Teleskop-Magnetheber
- ▶ Bestückt mit 44 Werkzeugen
- ▶ SW Stahl System-Schaumeinlage, Größe 3/3
- ▶ Für Schubladen mit 570 x 400 mm



Z3011-15 307,00 CHF*

WERKSTATTWAGENSORTIMENT, SCHRAU- BENDREHER UND ZANGEN, 25-TEILIG

- ▶ Zangen und Schraubendreher
- ▶ Bestückt mit 25 Werkzeugen
- ▶ SW Stahl System-Schaumeinlage, Größe 3/3
- ▶ Für Schubladen mit 570 x 400 mm

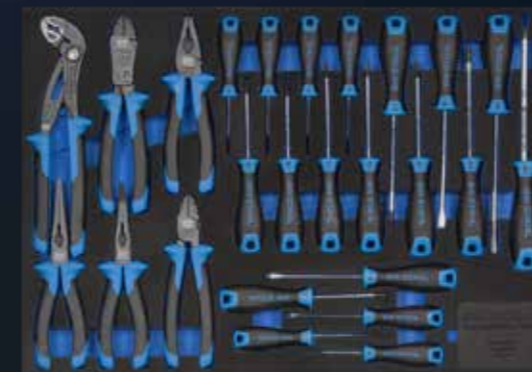

Z3011-6 386,00 CHF*

WERKSTATTWAGENSORTIMENT, SCHRAU- BEN- UND RATSCHENSCHLÜSSEL, 49-TEILIG

- ▶ 19 Gabelringschlüssel, 6 mm - 27 mm
- ▶ 8 Doppelringschlüssel, gekröpft, 6 mm x 7 mm - 20 mm x 22 mm
- ▶ 12 Gabelringratschenschlüssel, umschaltbar, 8 mm - 19 mm
- ▶ 10 Gabelringschlüssel, extra kurz, 10 mm - 19 mm
- ▶ Bestückt mit 49 Werkzeugen
- ▶ SW Stahl System-Schaumeinlage, Größe 3/3
- ▶ Für Schubladen mit 570 x 400 mm



Z3011-4 479,00 CHF*

WERKSTATTWAGENSORTIMENT, ALLGE- MEINE HANDWERKZEUGE, 28-TEILIG

- ▶ Schlosserhammer, Flachmeißel, Körner, Splintentreiber
- ▶ Fühlerblattlehren, Schraubendreher flexibel, Feilen
- ▶ Magnetheber, Bremssattelbürste, Zündkerzeneinsätze
- ▶ Radmuttereinsätze, Messer, Messschieber, Bandmaß
- ▶ Bestückt mit 28 Werkzeugen
- ▶ SW Stahl System-Schaumeinlage, Größe 3/3
- ▶ Für Schubladen mit 570 x 400 mm



Z3011-9 409,00 CHF*

INDIVIDUELLE GESTALTUNG MIT DEM PASSENDEN ZUBEHÖR



DESIGNED
IN GERMANY

SPRÜHDOSENHALTER

- ▶ Für bis zu 3 Sprühdosen
- ▶ Flexible und leichte Montage
- ▶ Zum Einhängen in die seitliche Rasterlochung

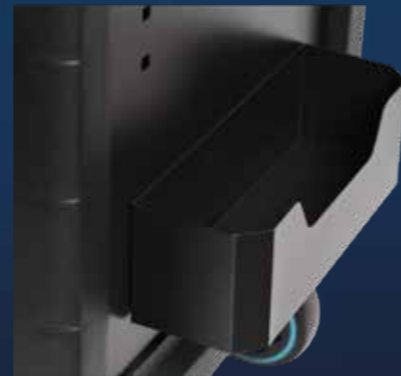

07120L 23,90 CHF*

PAPIERROLLENHALTER

- ▶ Für Papierrollen mit maximal 300 mm Durchmesser und 300 mm Breite
- ▶ Flexible und leichte Montage
- ▶ Zum Einhängen in die seitliche Rasterlochung



07121L 18,90 CHF*

PAPIERKORB

- ▶ Flexible und leichte Montage
- ▶ Zum Einhängen in die seitliche Rasterlochung



07122L 34,90 CHF*

SET SCHUBLADEN-TEILER, 11-TEILIG

Zu verwenden für den Fall, dass keine Schaumeinlagen verwendet werden.
Für 60 mm Schubladenhöhe

Inhalt:

- ▶ 3 Stück Längstrennbleche
- ▶ 4 Stück Quertrennbleche, kurz
- ▶ 4 Stück Quertrennbleche, lang



07123L 26,90 CHF*

LAPTOP HALTER

Für alle gängigen Laptops und Tablets, inkl. Bildschirmhalter.

- ▶ Gummierte Auflageflächen
- ▶ Seitliche Klemmung für festen Halt
- ▶ In allen Achsen verstellbar
- ▶ Kein Basisträger notwendig, einfach einstecken
- ▶ Schneller Wechsel zwischen Laptop- und Bildschirmhalter



07124L 153,00 CHF*

ABLAGEFACH, MAGNETISCH

zur magnetischen Befestigung an allen metallischen Oberflächen z.B. an Werkstattwagen, Werkbank, etc. Durch die Gummierung an den 6 leistungsstarken Magneten werden lackierte Flächen vor dem Verkratzen geschützt. Häufig benutzte Werkzeuge z.B. Schraubendreher sind stets griffbereit, dank 10 Löchern (Ø 19,5 mm) im Boden.

- ▶ Innenmaß: 210 x 73 x 70 mm
- ▶ 1,8 kg maximale Kapazität
- ▶ Passend für 3 Spraydosen (Ø 70 mm)



07006L 20,90 CHF*

GETRIEBEHEBER, 500 KG

zum Ein- und Ausbau von Getrieben, Motoren, Kupplungen

- ▶ 4 kugelgelagerte Lenkrollen
- ▶ Schnelles Anheben durch hydraulische Fußpumpe
- ▶ Kolbenstange: Ø 30 mm
- ▶ Traglast 500 kg



20309L 389,00 CHF*

MOTORSTÄNDER, 570 KG

360° drehbar und in 8 Positionen arretierbar.

- ▶ Kugelgelagerte Rollen
- ▶ Die 4 Aufnahmepunkte sind in Winkel und Abstand verstellbar
- ▶ Drehbare Aufnahmeplatte



20302L 219,00 CHF*

UNTERSTELLBOCK, 6 T, 1 PAAR

mit Einhandbedienung, vier Standbeine.



20475L 125,00 CHF*

UNTERSTELLBOCK, 3 T, 1 PAAR

- ▶ Mit Einhandbedienung
- ▶ Vier Standbeine
- ▶ Höhe von 280 mm bis 420 mm
- ▶ Tragkraft 3000 kg



20465L 77,90 CHF*

RANGIERWAGENHEBER, 2 T

- ▶ Traglast: 2000 kg
- ▶ Hubhöhe 135 - 340 mm
- ▶ Inkl. Lenkrollen und Sicherheitsventil



20700L 85,90 CHF*

STEMPELWAGENHEBER, 2 T

- ▶ Traglast: 2.000 kg
- ▶ Hubhöhe 168 - 316 mm
- ▶ Mit Sicherheitsventil



20601L 36,90 CHF*

STEMPELWAGENHEBER, 20 T

- ▶ Traglast: 20.000 kg
- ▶ Hubhöhe 235 - 445 mm
- ▶ Mit Sicherheitsventil



20606L 128,00 CHF*

STEMPELWAGENHEBER, 5 T

- ▶ Traglast: 5.000 kg
- ▶ Hubhöhe 207 - 402 mm
- ▶ Mit Sicherheitsventil



20602L 57,90 CHF*

VERGASER SYNCHRONTESTER

zur Synchron-Messung an 2 - 4 Vergasern.

- ▶ 4 Manometer, auf Platte montiert
- ▶ 4 Gummischläuche 8 x 5 x 750 mm
- ▶ 4 Schlauchklemmen + Ersatzdichtringe
- ▶ 4 Verbindungsstücke 53 mm (M6x0.75)
- ▶ 4 Verbindungsstücke 60 mm (M6x1.00)
- ▶ 4 Verlängerungen 3.9 x 52 mm
- ▶ 4 Verlängerungen 3.9 x 122 mm



26093L 293,00 CHF*

KETTENTRENN- UND NIETWERKZEUG

zum Trennen und Vernieten von Kettengliedern an Rollenketten. Auch für Fahrrad-/Motorradketten (X-/O-Ringketten) geeignet.

- ▶ 2,2 mm - für Ketten bis Ansi 25 / DIN-ISO 04
- ▶ 2,9 mm - für Ketten bis Ansi 35 / DIN-ISO 06
- ▶ 3,8 mm - für Motorradketten Norm 428 - 530



10590L 69,90 CHF*

RANGIERWAGENHEBER, 3 T

- ▶ Hubhöhe: 130 - 465 mm
- ▶ Hydraulische Doppel-Kolben Mechanik
- ▶ Schnelles Anheben - geringer Kraftaufwand
- ▶ Inkl. Gummipad an der Auflagefläche



20731L 371,00 CHF*

RANGIERWAGENHEBER, 3 T

- ▶ Hubhöhe: 100 - 535 mm
- ▶ Hydraulische Doppel-Kolben Mechanik
- ▶ Schnelles Anheben - geringer Kraftaufwand
- ▶ Inkl. Gummipad an der Auflagefläche



20741L 459,00 CHF*

WERKSTATTPRESSE, 20T

geeignet für den täglichen Werkstatteinsatz. Erleichtert das Erneuern von z.B. Radlagern, Gummibuchsen etc.

- ▶ In der Höhe 9-fach verstellbare Auflagefläche
- ▶ Arbeitsbereich: 0-910 mm
- ▶ Pressdruck lässt sich über große Druckuhr ablesen
- ▶ Arbeitsdruck max.: 20 Tonnen



20320L 739,00 CHF*

MAGNETHALTER

für Reifenstation, zur Befestigung an Hebebühnen und allen metallischen Flächen. Beschädigungen des Schlagschraubers, des Drehmomentschlüssels und der Druckluftschläuche durch Fallenlassen auf den Werkstattboden werden vermieden. Rüstzeiten verkürzen sich. Das Verletzungsrisiko durch herumliegende Druckluftschläuche wird gemindert.



07395L 39,90 CHF*

KÜHLERABDRÜCKWERKZEUGKOFFER, 25-TEILIG

Komplett mit Pumpe, Temperaturmesser Befüllarmatur und Kühleradaptern für nahezu alle PKW und Leicht LKW, im Kunststoffkoffer.

- ▶ Messbereich 0 - 2,5 bar
- ▶ Druckverlustkontrolle über Manometer
- ▶ Prüfmöglichkeit von Verschlusskappen
- ▶ Druckprüfung des Kühlsystems
- ▶ Inkl. Vakuum-Wartungsset zum Reinigen des Kühlers und Nachfüllen von Kühlmittel

Die Adapter-Größen und Informationen finden Sie auf unserer Webseite www.tool-is.com/ www.swstahl.de.



21030L 359,00 CHF*

ÖL-EINFÜLLGERÄT, 7,5 L

zum Befüllen von Getrieben und Differentialen mit Öl



24032L 265,00 CHF*

FEDERSPANNGERÄT, 5-TEILIG, SPANNSTÄRKE 1800 KG

für McPherson Federbeine, zum schnellen und fachgerechten Aus- und Einbau, mit Sicherheitsstift. Der Satz enthält das Grundgerät, zwei Tellerpaare mit Polyurethan-Schutzeinlage und ein Sicherheitsseil.

- ▶ Druckkraft max: 1.800 kg
- ▶ Tellerpaar für Federdurchmesser bis 120 mm
- ▶ Tellerpaar für Federdurchmesser bis 200 mm



10207L 639,00 CHF*

REFRAKTOMETER

zur Prüfung der Batteriesäuredichte von 1,1 - 1,4 kg/l und Frostschutzgehalt im Kühlwasser von 0° / -50° C sowie Scheibenwischwasser von 0° / -40° C und AdBlue® (AUS 32)



21550L 55,90 CHF*

PNEUMATISCHER FEDERBEINSPANNER

für Pkw und SUV.

- ▶ max. 2.452 kg
- ▶ Zweifach positionierbare Aufnahmeplatte für unterschiedliche Stoßdämpferlängen
- ▶ Schutzkäfig mit Sicherheitsverriegelung
- ▶ Pneumatik-Zylinder mit Sicherheitssperrventilen
- ▶ Fußpedal und Sicherheitsabdeckung mit Sicherheitsventilen
- ▶ schwenkbare Seitenarme
- ▶ Kleine und mittelgroße Stütze im Lieferumfang, welche die Mehrzahl der Federbeine abdecken (für Federndurchmesser 78 - 130 mm und 105 - 182 mm)
- ▶ Stoßdämpfer-Kolbenstangenhalterung



10278L 1.869,00 CHF*

DIGITAL-MULTIMETER, 500 V, CAT II

Kompakt und handlich, kontrastreiche einzeilige LCD-Anzeige, 19-stelliger Drehschalter. Die automatische Überlauf- und Polaritätsanzeige warnt Sie zuverlässig und hilft Ihnen somit mögliche Fehler zu vermeiden. Mit der Temperatursonde können Temperaturen von -20°C bis +120°C gemessen werden.

- ▶ Aufstellbar
- ▶ „Hold“-Taste
- ▶ Messkabel mit Berührungsschutz
- ▶ DC: 0 - 500 V
- ▶ AC: 0 - 500V
- ▶ DC: 200mA - 10 A
- ▶ Widerstand: 0 - 2MΩ
- ▶ Dioden Tester
- ▶ Max. Anzeige: 1999
- ▶ 9V Batterie (im Gerät)
- ▶ Multimeter zur Ruhestromprüfung



Mit Sicherung:

- ▶ Keramik 20 mm lang, Durchmesser 5 mm, 500 V, 500 mA
- ▶ Keramik 20 mm lang, Durchmesser 5 mm, 500 V, 10 A

32230L 27,90 CHF*

PNEUMATISCHER FEDERBEINSPANNER

- ▶ Max. 1.226 kg
- ▶ Zweifach positionierbare Aufnahmeplatte für unterschiedliche Stoßdämpferlängen
- ▶ Schutzkäfig mit Sicherheitsverriegelung
- ▶ Pneumatik-Zylinder mit Sicherheitssperrventilen
- ▶ Fußpedal und Sicherheitsabdeckung mit Sicherheitsventilen
- ▶ Schwenkbare Seitenarme
- ▶ Kleine und mittelgroße Stütze im Lieferumfang, welche die Mehrzahl der Federbeine abdecken (für Federndurchmesser 78 - 130 mm und 125 - 205 mm)



10277L 1.499,00 CHF*

KOMPRESSIONS- UND DRUCKVERLUSTTESTER, 45-TEILIG

zur professionellen Prüfung von Kompression oder Druckverlust für die meisten PKW-, LKW-, Motorrad-, Bus-, Agrar- und Boots- Motoren, und Hdi- TDCI- und Pumpe-Düse-Motoren.

- ▶ Zündkerzenadapter M10, M12, M14 und M18
- ▶ Kompressionsdruckprüfer max. 50 bar
- ▶ Schnellkupplungen in gerader und abgewinkelter Ausführung
- ▶ Einspritzdüsenadapter M20, M22, M24 und für Ford Stanadyne Injektoren

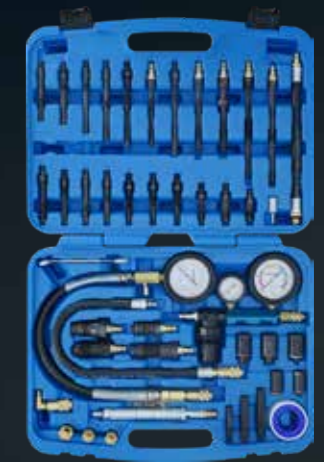

26119L 689,00 CHF*



ERGONOMISCHER
2-KOMPONENTEN D-GRIFF

KORROSIONSBESTÄNDIGER STIEL
AUS BESCHICHTETEM STAHL



71,90 CHF*

98100L

KLAPPMECHANISMUS
MIT HALTERUNG

138 CM GESAMTLÄNGE
77,5 CM EINGEKlapPT

TRAGLAST MEHR ALS 40 KG

LANGLEBIGE
KUNSTSTOFFSCHAUFEL

50,5 CM ARBEITSBREITE

STARKE ALUMINIUM-
PROFILKANTE

2-KOMPONENTEN T-GRIFF

KORROSIONSBESTÄNDIGER STIEL
AUS BESCHICHTETEM STAHL

59,90 CHF*

98150L

KLAPPMECHANISMUS
MIT HALTERUNG

98 CM GESAMTLÄNGE
53,5 CM EINGEKlapPT

TRAGLAST BIS ZU 30 KG

LANGLEBIGE
KUNSTSTOFFSCHAUFEL

25 CM ARBEITSBREITE

STARKE KUNSTSTOFFKANTE

DESIGNED
IN GERMANY

SW STAHL
PROFESSIONAL TOOLS
www.swstahl.de



ÜBERZEUGEND STARK

SCHNEESCHAUFEL, KLAPPBAR

Zum schnellen und einfachen Räumen von Schnee, z.B. auf Einfahrten und Gehwegen

- ▶ Breites Kunststoffblatt mit robuster Aluminium-Profilkante
- ▶ Kältebeständig bis -25 °C

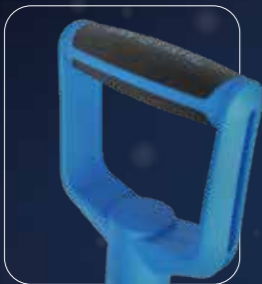

SNOWPUSH
PREMIUM



RESCUESCHAUFEL, KLAPPBAR

Für den flexiblen Einsatz auch unterwegs, z.B. rund ums Auto, bei Notfällen oder als Helfer bei alltäglichen Arbeiten

- ▶ Klein und platzsparend durch Klappmechanismus
- ▶ Kältebeständig bis -25 °C
- ▶ Mit Aufbewahrungstasche

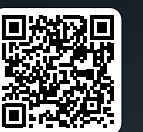

SNOWPUSH
RESCUE



TRADITION ZUKUNFT

1957

gründete Hans-Joachim Sauer in Hamburg ein Werkzeugunternehmen für die Reparatur von KFZ und NFZ. Er legte somit den Grundstein für den schon damals wachsenden Werkzeugmarkt für Hand- und Spezialwerkzeug.

Schon in den 70er Jahren entwickelte Sauer zeiteffiziente Lösungen für aufwändige Reparaturen. Prozess- und Materialoptimierung, Zeit- und Kostenersparnis waren schon immer wichtige Säulen der SAUER Philosophie. Im Laufe der Jahre profilierte sich SAUER als der Spezialist für KFZ-Reparaturen.

Bis zum Ende der 90er Jahre hatte das Unternehmen national einen sehr großen Kundenstamm aufgebaut. Aber auch international konnte SAUER mit damals schon etwa 12.000 hochwertigen Produkten Erfolge verzeichnen.

SAUER früher...

Bei SAUER lag der Fokus immer schon auf fachgerechter und kompetenter Fertigung. Auch bei Einzelkomponenten-Produktionen, die nicht „Made in Germany“ sind, wird stets darauf geachtet, dass die Qualität immer deutschem Standard entspricht. So erstreckte sich die qualitativ hochwertige, optisch ansprechende und vor allem in der Anwendung praktische Produktpalette.

- PKW
- TRANSPORTER
- NFZ
- LANDTECHNIK
- INDUSTRIE



EINE ERFOLGS- GESCHICHTE

DAFÜR STEHEN WIR DEUTSCHE QUALITÄTSSTANDARDS

Auch heute werden fast alle Produkte in Deutschland hergestellt. Und noch immer werden auch bei den wenigen nicht in Deutschland produzierten Komponenten bewährte deutsche Qualitätsstandards gefordert und erfüllt.

**TECHNISCHE
INNOVATIONEN**
MADE IN GERMANY

SAUER heute...

2015 hat der Hand- und Spezialwerkzeug-Spezialist SW-Stahl GmbH die SAUER Markenrechte übernommen. Seit diesem Zeitpunkt entwickelt ein erfahrenes Team aus Technikern, KFZ-Experten und einer versierten Vertriebs- und Marketingmannschaft ein Konzept, um SAUER wieder erfolgreich im Werkzeugmarkt zu etablieren. Dafür wurden viele kreative Ideen umgesetzt, verbesserte Werkzeugversionen entwickelt und neue, problemlösende Produkte ausgearbeitet. Das Ergebnis ist ein umfangreiches Sortiment an intelligenten Spezialwerkzeugen, das für jeden möglichen Anwendungsfall die optimale Lösung bietet. Mit dem Fokus auf Qualität und Funktionalität wird der Grundgedanke des „alten“ SAUER aufgegriffen und weitergeführt. Die SAUER Produkte sind modular konzipiert, funktionieren markenübergreifend und werden permanent den neusten technischen Entwicklungen im Automotive Markt angepasst. So lassen sich Investitionen für die Werkstatt reduzieren.

Das SAUER Team ist der ideale Partner, wenn es um die Lösung konkreter Reparaturfragen geht. Die erfahrenen technischen Mitarbeiter kennen die täglichen Probleme in der Werkstatt und arbeiten kontinuierlich an der Entwicklung und Optimierung intelligenter Spezialwerkzeuge.

Von **A** wie Abgasdruck-Prüfgerät hin zu **Z** wie Zylinderkopfschlüssel.

SAUER DRUCK- UND STÜTZHÜSENSATZ, Ø 18 – 78 MM, 54-TEILIG

Universell passender Druck- und StützhüSENSATZ mit Innendurchmessern von 18 bis 78 mm und einer Länge von 40 mm, 100 mm und 120 mm. Ideal für den Aus- und Einbau von Gummilagern und Traggelenken.

Inhalt:

- ▶ Druck- und Stützhüsen Ø 18 – 78 mm, Länge 40 mm
- ▶ Druck- und Stützhüsen Ø 26 – 70 mm, Länge 100 mm
- ▶ Druck-/Stützhüsen Ø 72 – 78 mm, Länge 120 mm

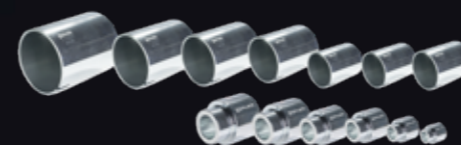

81230200 2.099,00 CHF*

SAUER WERKZEUGSATZ FÜR GELENKWELLEN, 13-TEILIG

Der Werkzeugsatz ist für das Einziehen von geklebten oder stramm sitzenden Gelenkwellen in die Radnabe konzipiert. Der Satz enthält Gewindehüsen für Gleichlaufgelenke mit Außengewinde von M16 bis M30 als auch Zugbolzen für Gleichlaufgelenke mit Innengewinde von M14 und M16.

- ▶ Stützhülse mit Wälzlager, Ø 39 mm und Ø 46 mm
- ▶ Zughüsen M16, M18, M20, M22, M24, M27, M30
- ▶ Zugbolzen für Zughüsen
- ▶ Zugbolzen mit Außengewinde, M14 und M16
- ▶ Zugmutter



80220600 349,00 CHF*

SAUER KOMPLETTWERKZEUG VAG GUMMILAGER

zum Aus- und Einbau der Kunststoff-/Aluminiumlager Ø 62 mm an der Konsole Aggregateträger Vorderachse (Konsole muß nicht ausgebaut werden). Die neue Buchse wird passgenau, in einer Flucht und gleichmäßig eingebaut. Spindel mit Sechskant zum Gegenhalten.

Passend für:

- ▶ Audi A2 '00 – '05
- ▶ Seat Cordoba 6L '02 – '09, Ibiza 6L '02 – '09
- ▶ Škoda Fabia 6Y '99 – '08, Roomster 5J '06 – '08
- ▶ VW Fox 5Z '05 – '12, Polo 9N '01 – '09



81110400 329,00 CHF*

SAUER WERKZEUGSATZ FÜR VAG DOPPELLAGER, 7-TEILIG

Dieser Werkzeugsatz ist unter anderem für die Reparatur des Doppellagers (Brillenlager) in VAG 5-Gang Schaltgetrieben (02T) ausgelegt. Mit den im Satz enthaltenen Druckstücken können Sie das Doppellager und die Antriebs- und Abtriebswelle im Getriebe aus- und einpressen.

Zu verwenden wie folgende OE Nummern:

- ▶ Druckstück Doppellager, T10080
- ▶ Druckstück Getriebewellen, T10081
- ▶ Stützblock Getriebewellen, T10083
- ▶ Ausgleichscheibe, T10083/1
- ▶ Stützplatte, T10084A
- ▶ Druckstück Getriebewellen, T10085

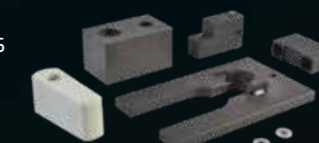

81231900 349,00 CHF*

SAUER PRISMENPLATTE, MODELL 1

zum Aufpressen oder Abdrücken von Lagern, Ritzeln oder Gelenken bei Arbeiten am Fahrwerk, Radantrieb oder an Getrieben.

Maße:

- ▶ 200 x 150 x 14 mm
- ▶ Radien: Ø 32, 38, 50, 61

Zu verwenden wie OE Nummer VW401.



81231700 129,00 CHF*

SAUER PRISMENPLATTE, MODELL 2

zum Aufpressen oder Abdrücken von Lagern, Ritzeln oder Gelenken bei Arbeiten am Fahrwerk, Radantrieb oder an Getrieben.

Maße:

- ▶ 200 x 150 x 14 mm
- ▶ Radien: Ø 31, 50, 56, 83

Zu verwenden wie OE Nummer VW402.



81231800 129,00 CHF*

SAUER PRESSRAHMEN, GESCHLOSSENE AUSFÜHRUNG, 2-TEILIG

Stabiler Pressrahmen in geschlossener Ausführung aus hochfestem Vergütungsstahl. Die beiliegende Gewindehülse ist für Druckstücke mit $\varnothing 30$ mm Aufnahmen konzipiert und mit dem Sauer-Magnetsystem ausgestattet. Höheneinstellungen über die Gewindehülse sind leicht durchführbar.

Kennzahlen:

- ▶ Breite innen: 130 mm
- ▶ Länge innen: 300 mm
- ▶ Aufnahmegewinde 1: 2 1/4" -14 UNS
- ▶ Aufnahmegewinde 2: M42 x 2,0
- ▶ Max. Belastung: 17 Tonnen
- ▶ Gewicht: 5,5 kg

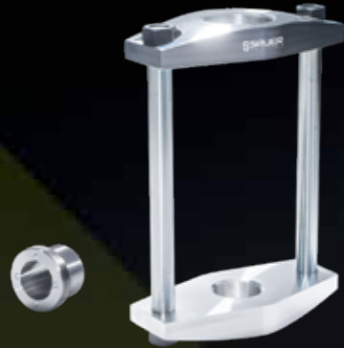

80220047 349,00 CHF*

SAUER PRESSBÜGELSATZ, 7-TEILIG

Der Sauer Pressbügel ist für Arbeiten direkt am Fahrzeug konzipiert und kann sowohl manuell als auch hydraulisch betätigt werden.

Kennzahlen:

- ▶ Länge innen: 230 mm
- ▶ Aufnahmegewinde 1: M42 x 2,0
- ▶ Aufnahmegewinde 2: M42 x 2,0
- ▶ Max. Belastung: 12 Tonnen
- ▶ Gewicht: 6,6 kg



81230300 429,00 CHF*

SAUER BASISSATZ, HYDRAULIK MIT PRESSRAHMEN

mit universal Pressrahmen in geschlossener Ausführung und 20 t. Hydraulikzylinder. Ideal zur Aufnahme von universal Druck- und Stützhülsen mit 30 mm Aufnahme.



81230500 1.399,00 CHF*

SAUER BASISSATZ, ANTRIEBSATZ HYDRAULISCH

Dieser Basissatz dient als hydraulischer Antrieb für nahezu alle Zug- und Druckarbeiten an Radlagern, Gelenkwellen, Gummilager und Traggelenken. In Kombination mit den Sauer Pressrahmen oder den Sauer Druckstücken ist dieser Satz unersetzlich für jede Werkstatt.



80220033 1.349,00 CHF*

SAUER ANTRIEBSATZ, MANUELL

mit Pressrahmen.



81231601 639,00 CHF*

SAUER ZUGSPINDEL M10 X 450 MM MIT MUTTER

für hydraulisches Ziehen



80220004 119,00 CHF*

SAUER ZUGSPINDEL M14 X 450 MM MIT MUTTER

für hydraulisches Ziehen



80220010 119,00 CHF*

SAUER ZUGSPINDEL M12 X 450 MM, MIT MUTTER

für hydraulisches Ziehen



80220007 119,00 CHF*

SAUER ZUGSPINDEL M18 X 450 MM MIT MUTTER

für hydraulisches Ziehen



80220020 129,00 CHF*

SAUER ZUGSPINDEL M16 X 450 MM MIT MUTTER

für hydraulisches Ziehen



80220015 109,00 CHF*

SAUER ZUGSPINDEL M20 X 450 MM MIT MUTTER

für hydraulisches Ziehen



80220025 129,00 CHF*

**VOLLE
AUSZEICHNUNG**

**VOLLE
LADUNG**

TT802
BLACK



Z3201

3.599,00 CHF*

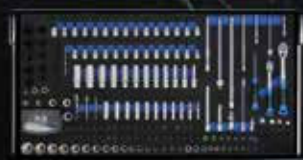

**434
TEILIG**

